

Audi TT Coupé

Notice d'Utilisation



Avant-propos

Vous avez choisi une Audi TT Coupé, merci de votre confiance !

La nouvelle Audi TT Coupé vous fait bénéficier, dans sa conduite quotidienne, des toutes dernières avancées techniques et d'un confort d'équipement exceptionnel. Nous vous conseillons donc de lire avec attention la présente Notice afin de vous familiariser rapidement avec votre Audi.

Outre les informations relatives à l'utilisation, cette Notice d'Utilisation contient des recommandations importantes ayant trait à l'entretien, au fonctionnement, à votre sécurité comme au maintien de la valeur de votre voiture et vous fournit de précieux conseils. Vous apprendrez également comment rouler avec votre Audi tout en préservant l'environnement.

La documentation de bord de votre véhicule comprend outre la Notice d'Utilisation, le Plan d'Entretien dans lequel vous trouverez des informations importantes relatives aux Services d'Entretien Audi et à la consommation de carburant. À cela s'ajoutent des Notices d'Utilisation de certains équipements tels que autoradio, système de navigation et téléphone. Nous vous recommandons de toujours conserver la documentation de bord dans le véhicule.

Si vous avez des questions ou pensez que la documentation de bord est incomplète, veuillez contacter votre concessionnaire Audi ou votre importateur. Vos questions, suggestions ou critiques seront toujours les bienvenues.

Nous vous souhaitons beaucoup de plaisir et bonne route au volant de votre Audi TT Coupé.

AUDI AG

Sommaire

Concernant la présente Notice d'Utilisation 5



Utilisation 7

Poste de conduite 9

Vue d'ensemble 9

Cadran et témoins 10

Cadran 10

Témoins 16

Système d'information du conducteur 25

Introduction 25

Menu 29

Système global de contrôle 33

Dispositif d'alerte de dépassement
de vitesse 41

Ordinateur de bord 44

Ouverture et fermeture 47

Clé à radiocommande 47

Verrouillage central 50

Hayon 54

Système d'alarme antivol 56

Lève-glaces électriques 58

Éclairage et visibilité 60

Éclairage 60

Plafonniers 67

Visibilité	68
Essuie-glaces	69
Rétroviseurs	73
Boussole numérique	76

Sièges et rangements	78
Réglage manuel des sièges avant	78
Réglage électrique des sièges avant	79
Appui lombaire	81
Appuie-tête	82
Sièges arrière	82
Coffre à bagages	83
Galerie porte-bagages	85
Porte-gobelets	86
Cendriers	87
Allume-cigare et prises de courant	87
Rangements	88

Chaud et froid	90
Climatiseur	90
Dégivrage de la lunette arrière ☐	96
Chauffage de siège	96

Conduite	98
Direction	98
Contact-démarrreur	98
Lancement du moteur	99
Arrêt du moteur	100
Frein à main	100
Aide au stationnement	101
Régulateur de vitesse	103
Audi magnetic ride	106

Boîte de vitesses automatique	108
S tronic®	108

HomeLink	115
Radiocommande universelle	115



Sécurité 121

Rouler en toute sécurité	122
Généralités	122
Position assise correcte du conducteur et des passagers	124
Zone du pédalier	128
Rangement des bagages	128

Ceintures de sécurité	131
Pourquoi les ceintures ?	131
Représentation schématique d'un accident	133
Comment boucler correctement sa ceinture ?	134
Rétracteur de ceinture	137

Système airbag	138
Description du système airbag ...	138
Airbags frontaux	140
Airbags latéraux	142
Désactivation des airbags	143

Sécurité des enfants	146
Ce que vous devez savoir lorsque vous transportez des enfants	146
Sièges-enfants	148
Fixation des sièges-enfants	151



Conduite	157	Consignes d'utilisation .	171	Dépannage	213
L'intelligence au service de la technique	158	Entretien et nettoyage	172	Dépannage	214
Contrôle électronique de la stabilité (ESP)	158	Généralités	172	Triangle de présignalisation	214
Becquet	162	Entretien extérieur du véhicule ...	172	Trousse de secours	214
Freins	162	Entretien de l'habitacle	175	Extincteur	215
Direction assistée électromécanique	164	Plein de carburant	180	Outillage de bord	215
Transmission intégrale (quattro®)	164	Essence	180	Réparation d'un pneu	216
Conduite et environnement	166	Plein de carburant	180	Serrage des boulons de roue	221
Rodage	166	Contrôle et appoint	183	Levage de la voiture	223
Système d'épuration des gaz d'échappement	166	Capot-moteur	183	Aide au démarrage	224
Conduite à l'étranger	166	Huile-moteur	186	Remorquage et démarrage par remorquage	226
Inversion de l'asymétrie des phares	167	Système de refroidissement	188	Fusibles et ampoules	231
Pour une conduite économique et respectueuse de l'environnement	167	Liquide de frein	191	Fusibles	231
Ecologie	169	Batterie du véhicule	192	Ampoules	235
		Lave-glace	195	Remplacement des ampoules du phare	236
		Roues et pneus	196	Remplacement des ampoules des feux arrière	241
		Roues	196	Remplacement d'une ampoule de phare antibrouillard	244
		Pneus permettant le roulage à plat	204	Remplacement du feu arrière de brouillard	245
		Accessoires et modifications techniques	208	Remplacement du feu de plaque minéralogique	245
		Accessoires, pièces de rechange et réparations	208		
		Modifications techniques	209		
		Emetteurs-récepteurs et équipement professionnel	209		



Caractéristiques techniques 249

Généralités 250

Indications relatives aux caractéristiques techniques 250

Cotes 250

Capacités 250

Identification du véhicule 251

Cotes et capacités 253

Moteurs à essence 253



Index 257

imprezza54

Concernant la présente Notice d'Utilisation

Cette Notice d'Utilisation contient des informations importantes, des recommandations, des propositions et des avertissements relatifs à l'utilisation du véhicule.

Assurez-vous que la Notice d'Utilisation se trouve toujours dans le véhicule. Cela est particulièrement important si vous prêtez le véhicule à des tiers ou si vous le revendez.

La présente Notice d'Utilisation décrit les **équipements du véhicule** au moment de la clôture de la rédaction. Quelques-uns des équipements décrits ici ne seront disponibles que plus tard ou ne sont proposés que dans certains pays.

Certaines sections de la présente Notice d'Utilisation ne s'appliquent pas à tous les véhicules. Dans ce cas, les **véhicules concernés** sont indiqués en début de section, par ex. : « Valable pour les véhicules : avec phares bi-xenon ». Par ailleurs, les équipements optionnels sont signalés par un astérisque « * ».

Les **illustrations** peuvent différer quelque peu de votre véhicule. Il s'agit avant tout de représenter un principe de fonctionnement.

Vous trouverez au début de la présente Notice d'Utilisation un **sommaire** récapitulant dans l'ordre l'ensemble des thèmes qui y sont décrits. Vous trouverez un **index alphabétique** à la fin de la présente Notice d'Utilisation.

L'ensemble des **indications de direction** telles que « à gauche », « à droite », « à l'avant », « à l'arrière » se rapportent au sens de la marche du véhicule.

- * Équipement en option
- ▶ La section continue à la page suivante.
- marque la **fin d'une section**.
- ® Les marques déposées sont signalées par le symbole ®. L'absence de ce symbole ne signifie pas que certains termes puissent être utilisés librement.

⇒  [Renvoi incorrect : endroit non trouvé avec ID='X-5hndwsjzs5b'] Renvoi à un « AVERTISSEMENT ! » au sein d'une

section. Lorsque le numéro de la page est mentionné, ceci signifie que l'AVERTISSEMENT ! correspondant se trouve hors de la section.

ATTENTION !

Les textes précédés de ce symbole contiennent des informations concernant votre sécurité et vous informent sur les risques d'accidents et de blessures éventuels.

Avertissement !

Les textes précédés de ce symbole attirent votre attention sur les dommages que votre véhicule est susceptible de subir.

Ecologie

Les textes précédés de ce symbole comportent des remarques relatives à l'environnement.

Nota

Les textes précédés de ce symbole comportent des informations supplémentaires. ■

ATTIVITÀ DI RICERCA E SVILUPPO

Le attività di ricerca e sviluppo sono svolte in Italia e consistono principalmente in:

INNOVATION 

Le attività di ricerca e sviluppo sono svolte in Italia e consistono principalmente in:

INNOVATION 

Le attività di ricerca e sviluppo sono svolte in Italia e consistono principalmente in:

INNOVATION 

Le attività di ricerca e sviluppo sono svolte in Italia e consistono principalmente in:

INNOVATION 

Le attività di ricerca e sviluppo sono svolte in Italia e consistono principalmente in:

impresa54



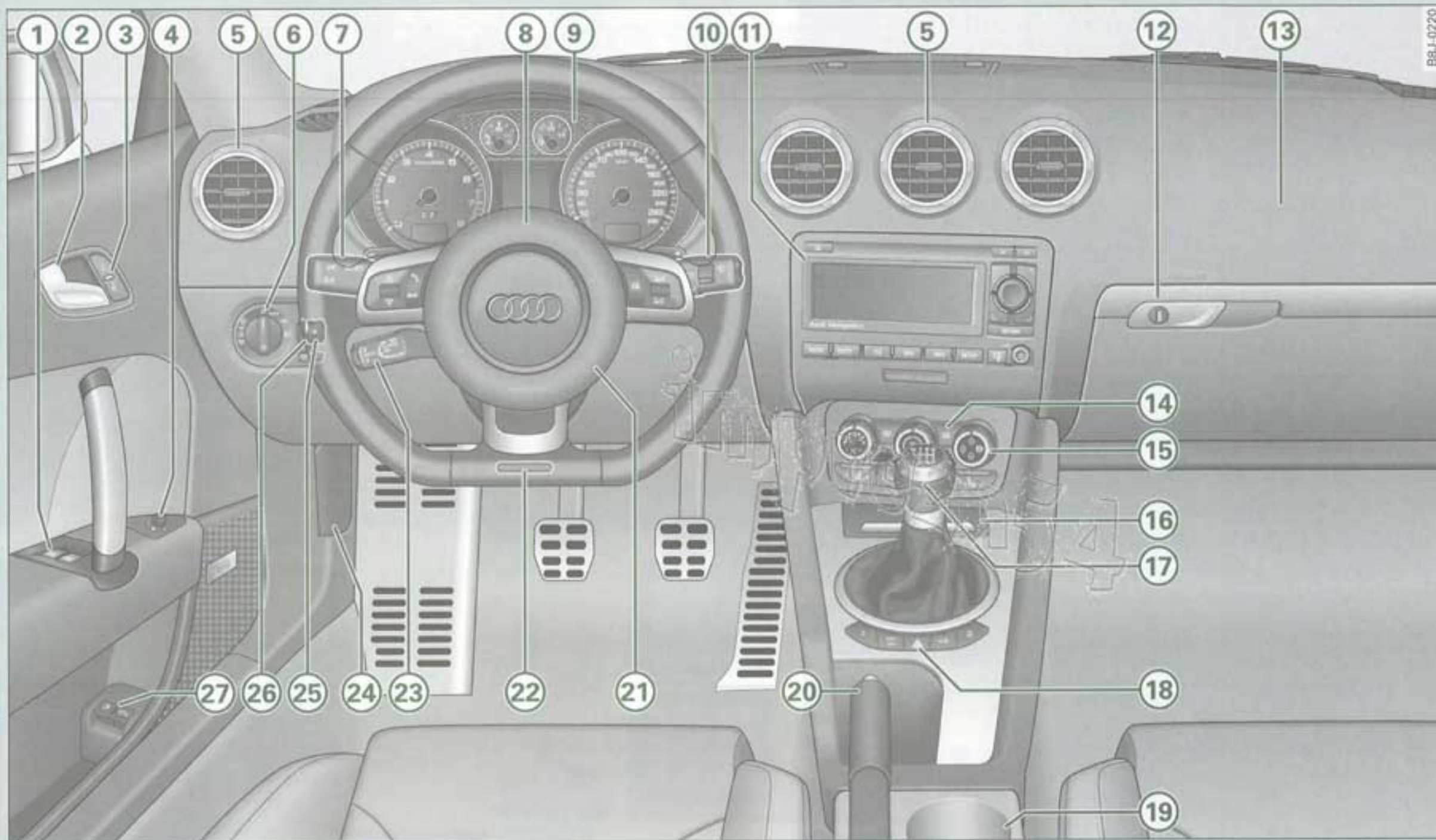

Fig. 1 Quelques uns des équipements cités ici ne s'apparentent qu'à certaines versions de modèles ou sont des options.

Poste de conduite

Vue d'ensemble

① Lève-glaces électriques	58
② Poignée de porte	
③ Commande de verrouillage central	52
④ Réglage électrique des rétroviseurs extérieurs	75
⑤ Diffuseurs d'air	95
⑥ Commande d'éclairage	60
⑦ Levier de clignotants et de feux de route	66
⑧ Volant avec :	
– Avertisseur sonore	
– Airbag conducteur	140
– Touches de commande de l'autoradio et du téléphone*	
– Commandes à bascule du mode tiptronic	114
⑨ Combiné d'instruments	10
⑩ Levier et commande	
– des essuie-glaces/du lave-glace	69
– de l'affichage du menu	29
– de l'ordinateur de bord	44
⑪ En fonction de l'équipement : Autoradio ou système de navigation	
⑫ Boîte à gants verrouillable	88
⑬ Airbag passager	140
⑭ Commande de dégivrage de lunette arrière	96
⑮ Climatiseur	90
⑯ Cendrier avec allume-cigare/prise de courant	87
⑰ Levier de changement de vitesse/levier sélecteur pour :	
– Boîte de vitesses mécanique	
– S tronic	109

⑱ Touches	
– Audi magnetic ride	106
– Contrôle électronique de la stabilité (ESP)	158
– Signal de détresse	66
– Escamotage/sortie becquet	162
– Contrôle de la pression des pneus	197
⑲ Porte-gobelets	86
⑳ Frein à main	100
㉑ Contact-démarrreur	98
㉒ Colonne de direction ajustable	98
㉓ Levier de régulateur de vitesse	103
㉔ Déverrouillage du capot-moteur	183
㉕ En fonction de l'équipement :	
– Dispositif de réglage du site des phares	65
– Feux de jour (DRL)	61
㉖ Éclairage des cadrans	65
㉗ Commande de :	
– Déverrouillage du hayon	54
– Déverrouillage du volet de réservoir	180

Nota

- Une Notice d'Utilisation de l'autoradio ou du système de navigation est fournie séparément pour les véhicules équipés de l'un ou des deux systèmes à l'usine.
- Sur les véhicules avec direction à droite*, la disposition des commandes diffère légèrement de la disposition présentée ⇒ *page 8*, fig. 1. Les symboles représentant les commandes restent cependant les mêmes. ■

Cadrans et témoins

Cadrans

Vue d'ensemble du combiné d'instruments

Le combiné d'instruments est la centrale d'informations du conducteur.

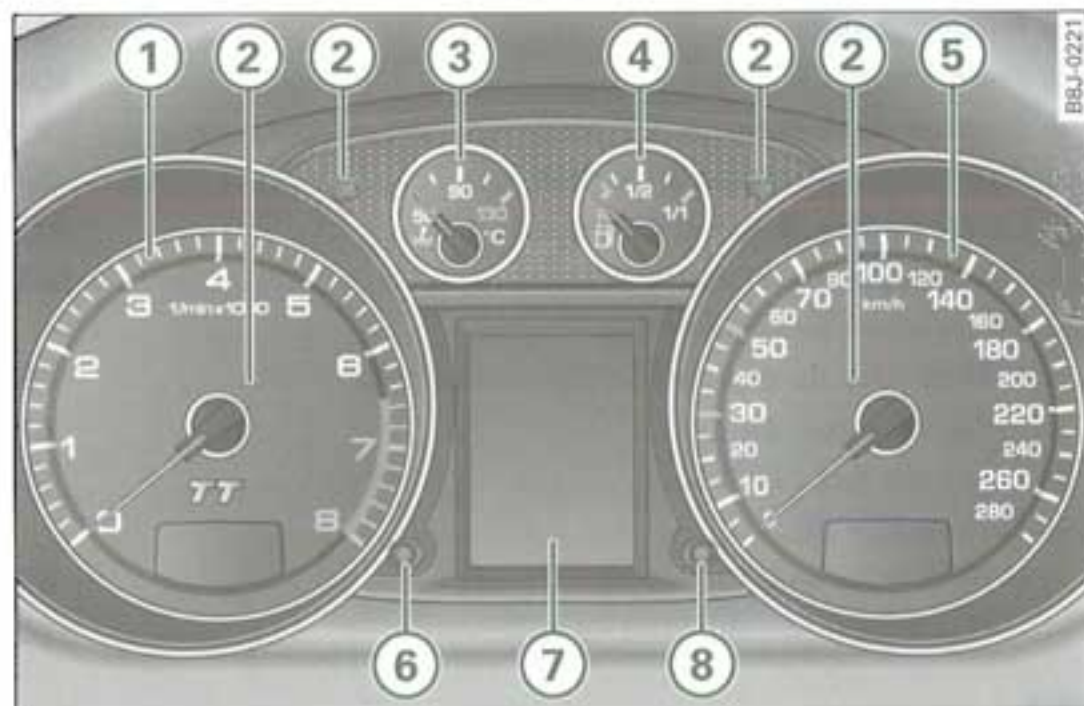

Fig. 2 Combiné d'instruments. Quelques uns des cadrans ou zones d'affichage représentés sur la figure ne sont disponibles que sur certaines versions de modèles ou sont des options.

①	Compte-tours avec affichage numérique de l'heure et de la date	10, 11
②	Témoins	16
③	Température de liquide de refroidissement	12
④	Niveau de carburant	13
⑤	Tachymètre avec compteur kilométrique	14
⑥	Bouton de réglage/contrôle	11, 34

⑦	Témoins ou système d'information du conducteur ...	25
⑧	Bouton de remise à zéro	
	– du totalisateur journalier	14
	– de l'indicateur de périodicité d'entretien	14, 28

Les aiguilles sont éclairées au combiné d'instruments lorsque le contact d'allumage est mis. Les graduations sont en outre illuminées lorsque les phares sont allumés. ■

Compte-tours

Le compte-tours indique le nombre de tours du moteur par minute.

À un régime inférieur à 1 500 tr/min, il est recommandé de rétrograder à la vitesse inférieure. Le début de la zone rouge du compte-tours marque, pour chaque vitesse, le régime maxi autorisé d'un moteur rodé tournant à sa température normale de fonctionnement. Il est recommandé d'engager la vitesse supérieure, de placer le levier sélecteur en position « D » ou de diminuer la pression du pied sur l'accélérateur avant que l'aiguille n'atteigne cette zone.

! Avertissement !

L'aiguille du compte-tours ⇒ fig. 2 ① ne doit rester que pendant une courte durée dans la zone rouge de la graduation : risque d'endommagement du moteur ! Le début de la zone rouge du compte-tours dépend du type de moteur.

🌱 Ecologie

Si vous engagez assez tôt la vitesse supérieure, vous pouvez économiser du carburant et réduire les bruits de fonctionnement du moteur. ■

Horloge numérique avec affichage de la date*/ ou de la température extérieure*

Le véhicule est équipé d'une horloge à quartz ou d'une horloge radiopilotée avec affichage de la date.



Fig. 3 Vue partielle du combiné d'instruments : zone d'affichage de l'heure et de la date



Fig. 4 Vue partielle du combiné d'instruments : zone d'affichage de l'heure et de la température extérieure

Le bouton (voir figure) permet de régler l'heure et la date.

Réglage des heures

- Tirez le bouton (l'affichage des heures clignote) et tournez-le vers la gauche ou vers la droite.

Réglage des minutes

- Tirez le bouton jusqu'à ce que le chiffre des minutes se mette à clignoter.
- Tournez le bouton vers la gauche ou vers la droite jusqu'à ce que la valeur souhaitée soit affichée.

Réglage du format de l'heure (12 ou 24 heures)

- Tirez plusieurs fois de suite sur le bouton jusqu'à ce que l'affichage de l'heure se mette à clignoter.
- Tournez le bouton vers la gauche ou vers la droite.

Réglage de la date (uniquement sur les véhicules équipés du système d'information du conducteur)

- Tirez plusieurs fois sur le bouton, jusqu'à ce que l'indication du jour, du mois ou de l'année clignote.
- Tournez le bouton vers la gauche ou vers la droite.

Affichage ou non de la date (uniquement sur les véhicules équipés du système d'information du conducteur)

- Tirez plusieurs fois de suite sur le bouton, jusqu'à ce que l'affichage de la date clignote.
- Tournez le bouton vers la gauche ou vers la droite.

Lorsque l'affichage s'arrête de clignoter, le processus de réglage est terminé et l'heure ou la date est mémorisée.

Lorsque le contact d'allumage est coupé, il est possible d'éclairer le champ d'affichage pendant quelques secondes en pressant ou tirant (suivant la version du combiné d'instruments) le bouton de réglage / contrôle ⇒ page 10, fig. 2 ⑧.

Indicateur de température extérieure

Si les températures sont inférieures à +5 °C, la température affichée est précédée d'un cristal de glace. Ce symbole vous invite à adopter une conduite plus prudente car la route peut être **verglacée**. Lorsque le véhicule est à l'arrêt ou qu'il roule à vitesse très réduite, la température indiquée peut être légèrement supérieure à la température extérieure réelle en raison de la chaleur émanant du moteur.



ATTENTION !

N'utilisez jamais l'indicateur de température extérieure pour vous assurer que la chaussée n'est pas verglacée. Tenez compte du fait que la chaussée peut être verglacée même à des températures aux environs de +5 °C - Attention verglas !



Nota

En fonction de l'équipement, la date ou la température extérieure est en outre affichée en permanence à l'écran de l'horloge numérique. ■

Valable pour les véhicules: avec horloge à quartz radiopilotée et système d'information du conducteur

Horloge radiopilotée



Fig. 5 Vue partielle du combiné d'instruments : zone d'affichage du symbole de réception de l'horloge radiopilotée, de l'heure et de la date.

En mode « Horloge à quartz radiopilotée », le symbole de réception de l'horloge radiopilotée (émetteur avec ondes) ⇒ fig. 5 apparaît dans la zone d'affichage. Les minutes et la date ne peuvent pas être réglées manuellement. Si vous changez de fuseau horaire pendant votre voyage, il faut que vous mettiez votre horloge à l'heure locale à l'aide du bouton de réglage.

Réglage du fuseau horaire

- Tirez le bouton ⇒ fig. 5 à plusieurs reprises jusqu'à ce que le réglage du fuseau horaire clignote (aucun changement de fuseau horaire correspond au réglage « 0 »).
- Tournez le bouton vers la gauche (pour reculer : -1/-2) ou vers la droite (pour reculer : +1/+2).

Lorsque l'affichage s'arrête de clignoter, le processus de réglage est terminé et le fuseau horaire est mémorisé.

Si l'horloge ne reçoit aucun signal radio valable, elle commute automatiquement au bout de trois jours sur le mode « Horloge à quartz ». Le symbole de réception de l'horloge radiopilotée s'éteint. Si vous devez régler la date et l'heure, veuillez procéder comme décrit à la section ⇒ page 11. ■

Indicateur de température du liquide de refroidissement

L'indicateur de température du liquide de refroidissement ⇒ page 10, fig. 2 ③ ne fonctionne que lorsque le contact d'allumage est mis. Pour éviter d'endommager le moteur, veuillez tenir compte des remarques suivantes, relatives aux plages de température. ▶

Moteur froid

Tant que l'aiguille se trouve dans le champ gauche du cadran, le moteur n'a pas encore atteint sa température de fonctionnement. Evitez donc les régimes élevés, les accélérations à pleins gaz et ne sollicitez pas encore trop fortement le moteur !

Température normale

En conduite normale, le moteur a atteint sa température de fonctionnement lorsque l'aiguille reste à peu près dans la zone centrale de la graduation. Si le moteur est fortement sollicité et la température extérieure élevée, l'aiguille peut se déplacer plus loin vers la droite. Cela est sans importance tant que le témoin d'alerte  ne clignote pas.

Témoin d'alerte

Si le symbole  clignote dans le visuel, cela signifie que la température du liquide de refroidissement est trop élevée ou que le niveau du liquide de refroidissement est trop bas \Rightarrow page 36.

Si l'aiguille se trouve dans le champ droit de la graduation, la température du liquide de refroidissement est trop élevée. **Arrêtez-vous, arrêtez le moteur et laissez-le refroidir.** Si le témoin devait de nouveau s'allumer après que vous avez parcouru une courte distance, veuillez contacter un atelier spécialisé.

ATTENTION !

- Tenez compte des avertissements \Rightarrow page 184, « Travaux à effectuer dans le compartiment-moteur », avant d'ouvrir le capot-moteur pour contrôler le niveau de liquide de refroidissement.
- N'ouvrez jamais le capot-moteur si vous voyez ou entendez de la vapeur ou du liquide de refroidissement s'échapper du compartiment-moteur - risque de brûlures ! Attendez que la fuite de vapeur ou de liquide de refroidissement ne soit plus visible ni audible.

Avertissement !

- Le montage de phares et autres pièces supplémentaires devant les prises d'air frais réduit l'effet refroidissant du liquide de refroidissement. En effet, lorsque le moteur est fortement sollicité et que les températures extérieures sont élevées, il risque de chauffer.
- Le spoiler avant assure une bonne répartition de l'air frais pendant la conduite. S'il est endommagé, l'effet de refroidissement diminue et il existe alors un risque important de surchauffe du moteur ! Faites appel à un spécialiste. ■

Niveau de carburant

L'indicateur fonctionne uniquement lorsque le contact d'allumage est mis. Lorsque l'aiguille atteint la zone de réserve \Rightarrow page 38, le symbole  s'allume à l'afficheur du combiné d'instruments. Il reste environ 7 litres de carburant dans le réservoir lorsque ce symbole s'allume. Ce message vous rappelle qu'il est temps de faire le plein.

La capacité du réservoir figure dans les caractéristiques techniques \Rightarrow page 250.

Avertissement !

Ne roulez jamais jusqu'à la panne sèche. En effet, une alimentation irrégulière en carburant peut se traduire par des ratés d'allumage. Du carburant imbrûlé peut alors parvenir dans le système d'échappement et provoquer une surchauffe et un endommagement du catalyseur. ■

Tachymètre avec compteur kilométrique

Cet instrument affiche la vitesse et la distance parcourue.



Fig. 6 Vue partielle du combiné d'instruments : compteur kilométrique avec bouton de remise à zéro

La distance parcourue est indiquée en kilomètres (km). Sur certaines versions de modèles, la distance parcourue est indiquée en « miles ».

Compteur inférieur

Le compteur inférieur indique le nombre total de kilomètres ou de miles parcourus.

Compteur supérieur (totalisateur journalier)

Le compteur supérieur indique la distance parcourue depuis la dernière remise à zéro du totalisateur journalier. Il vous permet de mesurer les petites distances parcourues. Le dernier chiffre indique les hectomètres ou 1/10 de mile. Vous pouvez remettre le compteur supérieur à zéro en appuyant sur le bouton de remise à zéro ⇒ fig. 6.

Lorsque le contact d'allumage est coupé, vous pouvez éclairer le compteur kilométrique pendant quelques secondes en appuyant sur le bouton de réglage / contrôle ⇒ page 10, fig. 2 (6).

Message d'erreur

S'il y a un défaut au combiné d'instruments, les lettres **dEF** restent affichées en permanence dans le champ d'affichage du totalisateur

journalier. Adressez-vous sans délai à un atelier spécialisé pour faire remédier au dysfonctionnement.

Antidémarrage

Lorsque vous mettez le contact d'allumage, le système procède à l'interrogation des données de la clé du véhicule.

Si on utilise une clé de contact non autorisée, le message **SAFE** reste affiché en permanence dans le champ d'affichage du totalisateur journalier. Il est alors impossible de mettre le véhicule en marche ⇒ page 49. ■

Valable pour les véhicules: sans système d'information du conducteur (SIC)

Indicateur de périodicité d'entretien

L'indicateur de périodicité d'entretien signale tout entretien arrivant à échéance.



Fig. 7 Vue partielle du combiné d'instruments : indicateur de périodicité d'entretien (kilomètres)



Fig. 8 Vue partielle du combiné d'instruments : indicateur de périodicité d'entretien (jours)

Affichage du kilométrage restant

Lorsque vous tirez brièvement le bouton ⇒ page 14, fig. 7, le contact d'allumage étant mis, le nombre de kilomètres restant à parcourir jusqu'au prochain service d'entretien s'affiche et est actualisé après 500 km. Sur les véhicules neufs ou après la réalisation d'un service d'entretien, le symbole (----) s'inscrit à la place de l'échéance du service d'entretien au cours des 500 premiers kilomètres.

Rappel d'entretien

Avant l'échéance d'un service d'entretien, le symbole d'une clé à fourche apparaît dans la zone d'affichage du tachymètre. En outre, le nombre de kilomètres restant à parcourir ou le nombre de jours restants jusqu'au prochain service d'entretien s'affiche. Toutes les 2 secondes, le nombre de kilomètres restants s'affiche en alternance avec le nombre de jours restants. Le kilométrage restant à parcourir jusqu'au prochain service d'entretien est affiché chaque fois que vous mettez le contact d'allumage.

Echéance du service d'entretien

Lorsqu'un service d'entretien arrive à échéance, le message **SERVICE !** s'affiche à l'écran immédiatement après que vous avez mis le contact d'allumage. Au bout de 5 secondes environ, l'afficheur repasse en mode normal.

Remise à zéro de l'affichage

Après avoir effectué l'entretien, l'atelier remet l'indicateur à zéro. Si l'entretien n'a pas été effectué par un atelier spécialisé (intervalle d'entretien fixe de 15 000 km réglable uniquement), vous pouvez procéder à la remise à zéro de la façon suivante :

- Mettez le contact d'allumage, le symbole d'une clé à fourche s'affiche.
- Tirez le bouton ⇒ page 14, fig. 7 pour activer le mode de remise à zéro.
- Tirez de nouveau le bouton jusqu'à ce que le message --- s'affiche. Si vous ne tirez pas le bouton de remise à zéro dans les 5 secondes qui suivent l'activation du mode de remise à zéro, vous quittez ce mode de fonctionnement.



Nota

- Ne procédez pas à une remise à zéro entre les échéances, sinon les indications seraient erronées.
- Si un service d'entretien n'a pas été effectué à temps ou si l'indicateur de périodicité d'entretien n'a pas été remis à zéro, les kilomètres que vous parcourez ou les jours écoulés seront affichés sous forme de chiffres négatifs.
- Les données relatives aux affichages d'entretien sont conservées en mémoire même si la batterie est débranchée.
- En présence d'une perturbation de priorité 1 (symbole rouge), il n'est pas possible d'appeler le kilométrage restant jusqu'à l'échéance du prochain service d'entretien.
- Si l'entretien n'a pas été effectué par un atelier spécialisé, l'indicateur de périodicité d'entretien peut uniquement être réglé sur « intervalle d'entretien fixe » de 15 000 km. Si vous utilisez de l'huile-moteur « LongLife », l'indicateur de périodicité d'entretien doit être réinitialisé par un atelier spécialisé. ■

Témoins

Valable pour les véhicules: sans système d'information du conducteur (SIC)

Vue d'ensemble

Les témoins signalent certaines fonctions ou perturbations.

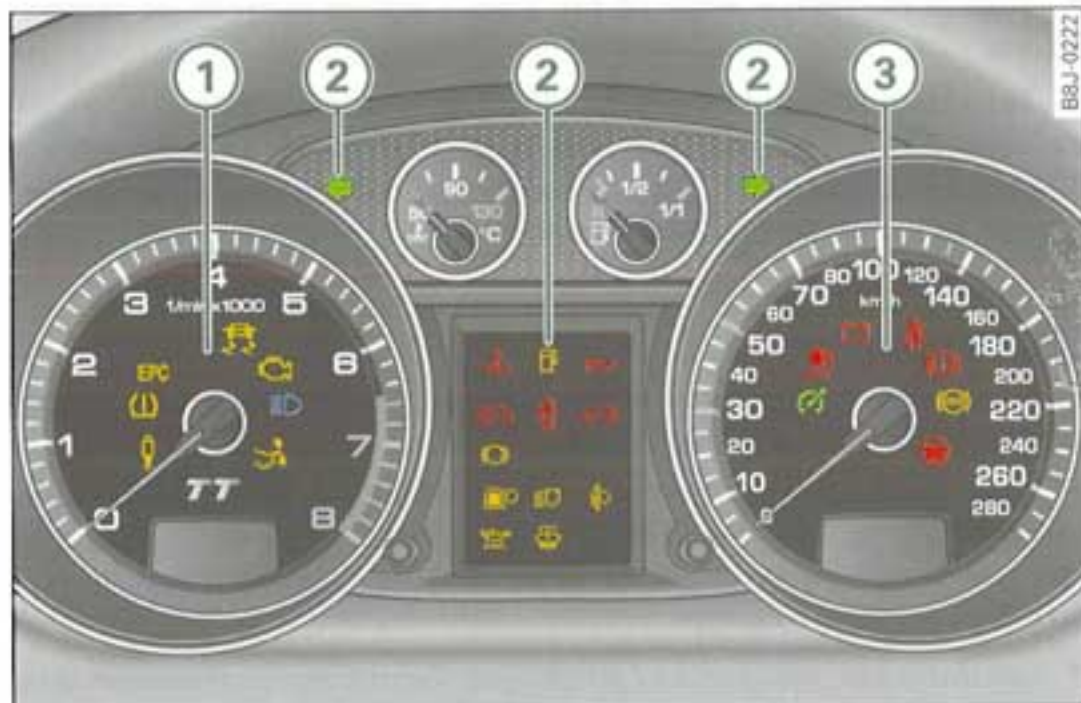

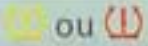













Fig. 9 Combiné d'instruments avec témoins









- ① **Témoins du compte-tours** ⇒ fig. 9
- ② **Témoins à l'afficheur central** ⇒ fig. 9
- ③ **Témoins du tachymètre** ⇒ fig. 9 ■

① Témoins du compte-tours









	Audi magnetic ride	⇒ page 17
	Pression des pneus trop faible	⇒ page 17, ⇒ page 197
	Gestion du moteur	⇒ page 18
	Contrôle électronique de la stabilité (ESP)	⇒ page 18
	Système de contrôle des gaz d'échappement	⇒ page 18
	Feux de route	⇒ page 18
	Becquet	⇒ page 19

② Témoins à l'afficheur central

	Clignotants gauches	⇒ page 19
	Clignotants droits	⇒ page 19
	Niveau de liquide de refroidissement trop bas / température du liquide de refroidissement trop élevée	⇒ page 19
	Niveau faible de carburant	⇒ page 20
	Pression de l'huile-moteur trop basse	⇒ page 20
	Capot-moteur ouvert	⇒ page 20

	Porte(s) ouverte(s)	⇒ page 20
	Hayon ouvert	⇒ page 21
	Plaquette de frein usée	⇒ page 21
	Capteur de lumière/de pluie (phares à commande automatique)* défectueux	⇒ page 21
	Commande adaptive light* défectueuse	⇒ page 19
	Réglage du site des phares	⇒ page 21
	Contrôle du niveau d'huile-moteur* et capteur d'huile-moteur défectueux*	⇒ page 21
	Niveau d'eau du lave-glace trop bas*	⇒ page 21

③ Témoins du tachymètre

	Régulateur de vitesse	⇒ page 21
	Système airbag	⇒ page 22
	Alternateur	⇒ page 22
	Rappel de ceinture de sécurité	⇒ page 22
	Perturbation du système de freinage, frein à main serré	⇒ page 22
	Système antiblocage (ABS)	⇒ page 23
 ou 	Direction assistée électromécanique	⇒ page 24

Nota

- Les témoins et les témoins d'alerte sont représentés à l'afficheur central par des symboles sur les véhicules équipés d'une boîte de vitesses automatique et sur les véhicules équipés du système global de contrôle ⇒ page 33.
- Un seul signal sonore retentit lorsqu'un symbole jaune s'affiche. Contrôlez la fonction affichée dès que possible.
- Lorsqu'un symbole rouge s'affiche, trois signaux acoustiques successifs retentissent. Le symbole clignote jusqu'à ce que le dysfonctionnement soit éliminé. ■

Valable pour les véhicules: avec Audi magnetic ride

Audi magnetic ride

Le témoin  contrôle le système d'amortissement du véhicule.

Le témoin  s'allume lorsque vous mettez le contact d'allumage, pour indiquer que le contrôle du fonctionnement est en cours.

Nota

Si le témoin s'allume en cours de route, une défaillance a été détectée au niveau du système d'amortissement du véhicule. Faites immédiatement contrôler le châssis par un atelier spécialisé. ■

Valable pour les véhicules: avec indicateur de contrôle des pneus

Indicateur de contrôle des pneus et

Une pression des pneus trop faible doit être corrigée dès que possible.

Si le symbole  clignote pendant environ une minute après que vous avez mis le contact d'allumage et qu'il reste ensuite toujours allumé, cela signifie que le système est

défectueux. Adressez-vous à l'atelier spécialisé le plus proche. Si le symbole  s'allume, la pression d'au moins un pneu est trop faible.

- Arrêtez le véhicule.
- Contrôlez le ou les pneu(s).
- Rectifiez la pression des pneus ⇒ *page 198*.

Pour de plus amples informations concernant l'**indicateur de contrôle des pneus**, consultez : ⇒ *page 197*. ■

Gestion du moteur

Le témoin surveille la gestion du moteur à essence.

Le témoin  (Electronic Power Control) s'allume lorsque vous mettez le contact d'allumage, pour le contrôle du fonctionnement.



Nota

Si le témoin s'allume en cours de route, une défaillance a été détectée au niveau de la gestion du moteur. Faites immédiatement contrôler le moteur par un atelier spécialisé. ■

Contrôle électronique de la stabilité (ESP)

Le témoin surveille le fonctionnement du système de contrôle électronique de la stabilité.

Le témoin  est doté des fonctions suivantes :

- Il clignote en cours de route lorsque le système ESP ou le système de régulation antipatinage (ASR) est actif.
- Il s'allume et reste allumé pendant deux secondes environ lorsque vous mettez le contact d'allumage, pour le contrôle du fonctionnement.

- Il s'allume en cas de dysfonctionnement du système de contrôle électronique de la stabilité ESP.
- Il s'allume lorsque le système ESP est coupé.
- Comme le système de contrôle électronique de la stabilité fonctionne en combinaison avec le système ABS, le témoin ESP s'allume aussi lorsque l'ABS est défaillant.

Si le témoin s'allume immédiatement après le lancement du moteur, ceci peut être dû à une coupure du système pour des raisons techniques. Vous pouvez dans ce cas réactiver l'ESP en coupant puis en remettant le contact d'allumage. Le témoin s'éteint lorsque le système est de nouveau pleinement opérationnel.

Pour plus de détails sur l'ESP ⇒ *page 158*.

Si la batterie a été déconnectée puis reconnectée, le témoin s'allume après que vous avez lancé le moteur et reste allumé jusqu'à ce que vous ayez parcouru quelques mètres en ligne droite. ■

Système de contrôle des gaz d'échappement

Si le témoin est **allumé**, adressez-vous dès que possible à un atelier spécialisé pour déterminer la cause de la perturbation et y remédier.

Si le témoin **clignote**, roulez à faible allure et faites appel à un spécialiste pour éviter d'endommager le catalyseur.

Pour de plus amples indications relatives au catalyseur, reportez-vous à la ⇒ *page 166*. ■

Feux de route

Le témoin  s'allume lorsque vous allumez les feux de route ou que vous faites un appel de phares.

Pour de plus amples informations relatives aux feux de route ⇒ *page 66*. ■

Becquet

Le témoin contrôle le fonctionnement du becquet électrique.

Le témoin  est doté des fonctions suivantes :

- Il s'allume et reste allumé pendant trois secondes environ lorsque vous mettez le contact d'allumage, pour le contrôle du fonctionnement.
- Il s'allume en cas de dysfonctionnement du becquet électrique (sortie/escamotage).



Pour de plus amples informations concernant la sortie du becquet, voir ⇒ [page 162](#). ■

Valable pour les véhicules: avec adaptive light

Système adaptive light défectueux

Si le symbole  s'allume, le système d'éclairage adaptive light (feux de virage) est défectueux. Rendez-vous dans un atelier spécialisé pour faire réparer le phare ou le calculateur du système adaptive light. ■

Clignotants

Selon le clignotant actionné, le témoin gauche  ou le témoin droit  clignote. Lorsque le signal de détresse est en circuit, les deux témoins clignotent simultanément.

En cas de défaillance d'un clignotant, le témoin clignote environ deux fois plus vite.

Pour de plus amples indications relatives aux clignotants ⇒ [page 66](#). ■

Dysfonctionnement du système de refroidissement

Un dysfonctionnement du système de refroidissement doit être éliminé immédiatement.

Si le symbole  clignote à l'afficheur du combiné d'instruments, cela signifie que la *température* du liquide de refroidissement est trop élevée ou que le *niveau* du liquide de refroidissement est trop bas.

- Arrêtez le véhicule.
- Coupez le moteur.
- Vérifiez le niveau de liquide de refroidissement ⇒ [page 189](#).
- Faites l'appoint de liquide de refroidissement si nécessaire ⇒ [page 190](#).
- Ne reprenez votre route que lorsque le symbole est éteint.
- Demandez, le cas échéant, l'aide d'un spécialiste.

Si le niveau de liquide de refroidissement est correct, une défaillance du ventilateur du radiateur peut être la cause du dysfonctionnement.

Si le témoin de l'alternateur s'allume également ⇒ [page 22](#), la courroie trapézoïdale à nervures peut être cassée.

ATTENTION !

- Si votre voiture tombe en panne pour des raisons techniques, arrêtez-la à une distance suffisante de la voie de roulement, coupez le moteur et faites fonctionner le signal de détresse ⇒ [page 66](#), « Signal de détresse  ».

⚠ ATTENTION ! (suite)

- N'ouvrez jamais le capot-moteur si vous voyez ou entendez de la vapeur ou du liquide de refroidissement s'échapper du compartiment-moteur - risque de brûlures ! Attendez que la fuite de vapeur ou de liquide de refroidissement ne soit plus visible ni audible.
- Le compartiment-moteur de tout véhicule est une zone dangereuse ! Avant de procéder à des travaux dans le compartiment-moteur, arrêtez le moteur et laissez-le refroidir. Respectez obligatoirement les consignes qui vous sont fournies ⇒ *page 184*, « Travaux à effectuer dans le compartiment-moteur ».

! Avertissement !

Ne poursuivez pas votre route si le symbole  vous signale une défaillance au niveau du système de refroidissement – risque d'endommagement du moteur. ■

Niveau faible de carburant 

Lorsque le symbole  s'allume une première fois, il reste environ 7 litres de carburant dans le réservoir. Faites le plein de carburant dès que possible ⇒ *page 180*.

Si le symbole est allumé alors que le réservoir contient suffisamment de carburant, le système est défaillant. Veuillez contacter un atelier spécialisé. ■

Pression de l'huile-moteur : perturbation 

Une perturbation au niveau de la pression de l'huile-moteur doit être éliminée immédiatement.

Si le symbole  clignote à l'afficheur, la pression de l'huile-moteur est trop faible.

- Arrêtez le véhicule.
- Coupez le moteur.
- Contrôlez le niveau d'huile-moteur ⇒ *page 187*.
- Demandez, le cas échéant, l'aide d'un spécialiste.

Niveau d'huile-moteur trop bas

Si le niveau d'huile-moteur est trop bas, faites l'appoint d'huile-moteur ⇒ *page 188*.

Niveau d'huile-moteur correct

Si le symbole  clignote bien que le niveau d'huile-moteur soit correct, demandez l'aide d'un spécialiste. Ne poursuivez pas votre route. Ne faites **même plus** tourner le moteur **au ralenti**.

**Nota**

Le témoin de pression d'huile  n'est pas un indicateur de niveau d'huile. C'est pourquoi vous devez contrôler régulièrement le niveau d'huile – de préférence à l'occasion d'un passage à la pompe. ■

Témoin d'ouverture du capot-moteur 

Le témoin d'ouverture du capot-moteur  s'allume si le capot-moteur n'est pas fermé lorsque vous mettez le contact d'allumage.

Dès que le capot-moteur est correctement fermé, le témoin s'éteint. ■

Témoin d'ouverture de porte 

Le témoin d'ouverture de porte  s'allume si *une* ou plusieurs portes n'est(ne sont) pas fermée(s) lorsque vous mettez le contact d'allumage. ▶

Dès que toutes les portes sont correctement fermées, le témoin s'éteint. ■

Témoin d'ouverture du hayon

Le témoin d'ouverture du hayon  s'allume si le hayon n'est pas fermé lorsque vous mettez le contact d'allumage.

Dès que le hayon est correctement fermé, le témoin s'éteint. ■

Plaquette de frein avant usée

Si le symbole  s'allume, contactez un atelier spécialisé pour faire contrôler les plaquettes de frein avant (et arrière, par mesure de sécurité). ■

Valable pour les véhicules: avec phares à commande automatique et capteur de pluie

Capteur de lumière/de pluie défectueux

Le témoin signale un défaut des phares à commande automatique/du balayage automatique.

Lorsque le symbole  s'allume, le capteur de lumière/de pluie est hors fonction. Pour des raisons de sécurité, les feux de croisement sont allumés en permanence lorsque la commande d'éclairage se trouve en position **AUTO**. Vous pouvez toujours mettre les phares hors/en circuit à l'aide de la commande d'éclairage. Lorsque le capteur de pluie est défectueux, toutes les fonctions du levier d'essuie-glaces demeurent opérationnelles. Faites contrôler le capteur de lumière/de pluie le plus rapidement possible par un atelier spécialisé. ■

Valable pour les véhicules: avec réglage dynamique du site des phares

Réglage du site des phares défectueux

Si le symbole  s'allume, le réglage dynamique du site des phares est défectueux. Rendez-vous à un atelier spécialisé et faites réparer le dispositif de réglage dynamique du site des phares. ■

Contrôle du niveau d'huile *

Si le symbole  est allumé en permanence, contrôlez dès que possible le niveau d'huile-moteur ⇒ *page 187*. Faire l'appoint d'huile dès que possible ⇒ *page 188*. Si le symbole **clignote**, le capteur d'huile-moteur est défectueux.

Avertissement !

- Veuillez tenir compte de la description figurant dans la Notice d'Utilisation ⇒ *page 187*, « Contrôle du niveau d'huile-moteur » et ⇒ *page 188*, « Appoint d'huile-moteur ».
- Contrôlez régulièrement le niveau d'huile, de préférence lors de chaque passage à la pompe et avant d'effectuer de longs trajets. ■

Niveau d'eau du lave-glace trop faible

Si le symbole  s'allume, faites l'appoint de l'eau du lave-glace et du lave-phares* ⇒ *page 195*. ■

Valable pour les véhicules: avec régulateur de vitesse

Régulateur de vitesse

Le témoin  s'allume dans le combiné d'instruments lorsque le régulateur de vitesse est en mode de régulation. ■

Airbag

Le témoin contrôle le système airbag et les rétracteurs de ceintures.

Le témoin  s'allume pendant quelques secondes lorsque vous mettez le contact d'allumage.

Si le témoin ne s'éteint pas ou s'il s'allume, clignote ou vacille en cours de route, il faut conclure à une défaillance du système. Il en est de même si le témoin ne s'allume pas lorsque vous mettez le contact d'allumage.

ATTENTION !

Si une défaillance a été constatée, faites immédiatement vérifier le système par un atelier spécialisé. Le système airbag ou les rétracteurs de ceintures de sécurité risquent sinon de ne pas s'activer en cas d'accident. ■

Alternateur

Le témoin indique une défektivité au niveau de l'alternateur ou une perturbation dans l'équipement électrique du véhicule.

Le témoin  s'allume lorsque vous mettez le contact d'allumage. Il doit s'éteindre après le lancement du moteur.

Si le témoin  s'allume en cours de route, vous pouvez, normalement, continuer à rouler pour vous rendre à l'atelier Audi le plus proche. Mais comme la batterie se décharge alors continuellement, vous devriez éteindre tous les consommateurs électriques non absolument indispensables.

Avertissement !

Si le témoin de liquide de refroidissement  (perturbation dans le système de refroidissement) s'allume en plus à l'écran du combiné d'instruments ⇒ *page 19* en cours de route, arrêtez immédiatement la voiture et coupez le moteur. La pompe de liquide de refroidissement n'est plus entraînée - risque d'endommagement du moteur ! ■

Rappel de ceinture de sécurité



Le témoin vous rappelle que vous devez boucler votre ceinture de sécurité.



Le témoin  s'allume après que vous avez mis le contact d'allumage jusqu'à ce que la ceinture de sécurité soit bouclée côté conducteur. En outre, à partir d'une certaine vitesse, un signal sonore (gong) retentit.

Vous trouverez de plus amples indications relatives aux ceintures de sécurité ⇒ *page 131*. ■

Système de freinage

Le témoin clignote quand le niveau de liquide de frein est trop bas ou en cas de défaillance du système ABS.

Si le témoin  clignote (lorsque le frein à main est serré), arrêtez le véhicule et contrôlez le niveau du liquide de frein ⇒ .

En cas de défaillance de l'ABS, le témoin d'ABS  s'allume en même temps que le témoin du système de freinage  ⇒ .

Frein à main serré

Le témoin  s'allume lorsque vous serrez le frein à main. Si vous roulez par inadvertance avec le frein à main serré, un vibreur retentit (signal d'alerte). ▶

ATTENTION !

- Veuillez tenir compte des avertissements ⇒ *page 184*, « Travaux à effectuer dans le compartiment-moteur » avant d'ouvrir le capot-moteur pour contrôler le niveau du liquide de frein.
- Si le témoin du système de freinage ne s'éteint pas ou s'il s'allume en cours de route, le niveau du liquide de frein est trop bas dans le réservoir - risque d'accident ! Arrêtez-vous, ne poursuivez pas votre route. Faites appel à un spécialiste.
- Si le témoin du système de freinage s'allume en même temps que le témoin d'ABS, il se peut que la fonction de régulation de l'ABS soit perturbée. Les roues arrière peuvent alors se bloquer relativement vite en cas de freinage. Cela peut provoquer, dans certains cas, un décrochage de l'arrière du véhicule - risque de dérapage ! Roulez prudemment jusqu'à l'atelier spécialisé le plus proche et faites remédier à la défaillance. ■

Système antiblocage (ABS)

Le témoin contrôle le système ABS et le blocage électronique du différentiel (EDS).

Le témoin  s'allume pendant quelques secondes lorsque vous mettez le contact d'allumage et que vous lancez le moteur. Le témoin s'éteint au terme d'un processus de contrôle automatique.

Vous devez conclure à une perturbation dans le système ABS lorsque :



- le témoin  ne s'allume pas lorsque vous mettez le contact d'allumage.
- le témoin ne s'éteint pas au bout de quelques secondes.
- le témoin s'allume en cours de route.

La voiture ne peut alors être freinée qu'avec le système de freinage normal, non modulé par le système ABS. Veuillez vous adresser le

plus vite possible à un atelier spécialisé. Pour de plus amples indications relatives au système ABS, reportez-vous à la ⇒ *page 159*.

Lorsque le système ABS est défectueux, le témoin ESP s'allume également.

Perturbation dans le système de freinage



Si le témoin d'ABS  s'allume conjointement avec le témoin du système de freinage  ⇒ *page 36*, vous devez en conclure que non seulement le système ABS est défectueux, mais aussi le système de freinage ⇒ .

En cas de **dysfonctionnement du système de freinage**, le symbole  apparaît à l'écran du combiné d'instruments. Veuillez également tenir compte des indications ⇒ *page 22*.

Perturbation du blocage électronique de différentiel (EDS)

Le système EDS fonctionne avec le système ABS. Le témoin d'ABS  s'allume lorsque le système EDS est défectueux. Veuillez vous adresser le plus vite possible à un atelier spécialisé. Pour de plus amples indications relatives au système EDS, reportez-vous à la ⇒ *page 161*.



ATTENTION !

- Veuillez tenir compte des avertissements ⇒ *page 184*, « Travaux à effectuer dans le compartiment-moteur » avant d'ouvrir le capot-moteur pour contrôler le niveau du liquide de frein.
- Si le témoin du système de freinage  s'allume en même temps que le témoin d'ABS , arrêtez immédiatement le véhicule et contrôlez le niveau de liquide de frein dans le réservoir. Si le niveau de liquide est descendu sous le repère « MIN », ne reprenez pas la route - risque d'accident ! Faites appel à un spécialiste.
- Si le niveau du liquide de frein est correct, la perturbation peut être provoquée par la défaillance de la fonction de régulation de l'ABS. Les roues arrière peuvent alors se bloquer relativement vite

 ATTENTION ! (suite)

en cas de freinage. Cela peut provoquer, dans certains cas, un décrochage de l'arrière du véhicule - risque de dérapage ! Roulez prudemment jusqu'à l'atelier spécialisé le plus proche et faites remédier à la défaillance. ■

Direction assistée électromécanique et

Si le témoin s'allume en cours de route, une défaillance a été détectée au niveau de la direction électromécanique. Si le témoin s'allume , la direction assistée peut être réduite. Si le témoin s'allume , la direction assistée peut être défaillante. Faites immédiatement contrôler la direction par un atelier spécialisé ⇒ . Lorsque le moteur est à l'arrêt (p. ex. lors d'un remorquage), la direction assistée n'est pas opérationnelle.

 ATTENTION !

Lorsqu'une perturbation se manifeste dans le système, le témoin de direction électromécanique s'allume. Faites appel à un spécialiste. ■

impreza54

Système d'information du conducteur

Introduction

Valable pour les véhicules: avec système d'information du conducteur

Généralités

Le système d'information du conducteur au combiné d'instruments vous informe d'une manière bien pratique de l'état de fonctionnement actuel de votre véhicule.

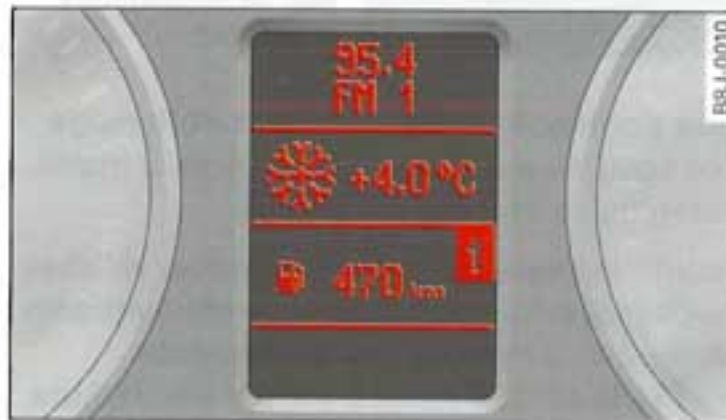

Fig. 10 Écran du combiné d'instruments

Les indications du système d'information du conducteur apparaissent à l'afficheur situé au centre du combiné d'instruments.

Différentes fonctions et différents composants du véhicule font l'objet d'un contrôle de leur état au moment où vous mettez le contact d'allumage, et aussi pendant la conduite. Les perturbations ou les travaux d'entretien nécessaires sont annoncés par un signal acoustique et signalés par des symboles lumineux rouges et jaunes ainsi que par des messages.

Des informations concernant le mode radio/CD et, en fonction de l'équipement, le guidage du **système de navigation*** s'affichent.

Le système d'information du conducteur est doté des fonctions suivantes :

Affichage radio* et CD	⇒ page 26
Indicateur de température extérieure	⇒ page 26
Tachymètre numérique	⇒ page 27
Avertissement porte/hayon ouvert(e)	⇒ page 27
Alerte de dépassement de vitesse	⇒ page 39
Positions du levier sélecteur*	⇒ page 109
Système global de contrôle	⇒ page 33
Conduite	⇒ page 34
Alerte de frein à main serré	⇒ page 35
Indicateur de périodicité d'entretien	⇒ page 28
Témoin d'ampoule défectueuse*	⇒ page 40
Ordinateur de bord*	⇒ page 44
Système de navigation*	Notice séparée
Menu*	⇒ page 29

Nota

- Sur les véhicules équipés d'une boîte de vitesses S tronic, les indications n'apparaissent à l'afficheur que lorsqu'un rapport a été engagé.
- L'affichage peut, sur les véhicules équipés du système de navigation Audi*, être différent de l'affichage habituel lors de la navigation.
- En cas de dysfonctionnement, un symbole rouge ou jaune s'affiche. Les symboles rouges signalent un **danger** ⇒ page 35. Les symboles jaunes signalent un **avertissement** ⇒ page 38. ■

Valable pour les véhicules: avec système d'information du conducteur

Affichage radio* et CD



Fig. 11 Écran : informations supplémentaires concernant l'autoradio

Si le système global de contrôle n'affiche pas de perturbations de priorité 2 et si l'autoradio est en marche (selon le type d'autoradio qui équipe le véhicule), le nom de la station ou la fréquence choisie apparaît, avec des informations supplémentaires, dès que le symbole « OK » est effacé.

En mode CD*, le titre que vous écoutez, est affiché. S'il s'agit d'un changeur de CD*, le numéro du CD actuel (CD1 à CD6) est en outre affiché.

Ces informations s'affichent *en plus* de celles de l'afficheur de l'autoradio. ■

Valable pour les véhicules: avec système d'information du conducteur

Indicateur de température extérieure



Fig. 12 Écran : indicateur de température extérieure

La température extérieure s'affiche lorsque le contact d'allumage est mis. Sur les véhicules équipés d'une boîte de vitesses S tronic, la température s'affiche lorsqu'un rapport est engagé.

Si les températures sont inférieures à +5 °C, la température affichée est précédée d'un cristal de glace. Ce symbole vous invite à adopter une conduite plus prudente car la route peut être **verglacée**. Lorsque le véhicule est à l'arrêt ou qu'il roule à vitesse très réduite, la température indiquée peut être légèrement supérieure à la température extérieure réelle en raison de la chaleur émanant du moteur.

Si, sur un véhicule avec climatiseur, vous réglez l'afficheur sur °F, la température extérieure s'affiche automatiquement en °F.

ATTENTION !

N'utilisez jamais l'indicateur de température extérieure pour vous assurer que la chaussée n'est pas verglacée. Tenez compte du fait que la chaussée peut être verglacée même à des températures aux environs de +5 °C - Attention verglas !

**Nota**

En cas d'affichage de données de navigation (guidage), la température extérieure est indiquée dans la deuxième ligne de l'autoradio. ■

Valable pour les véhicules: avec système d'information du conducteur

Tachymètre numérique

Fig. 13 Écran : tachymètre numérique

L'écran indique la vitesse actuelle du véhicule. La définition s'effectue par tranches de 1 km/h. ■

Valable pour les véhicules: avec système d'information du conducteur

Avertissement porte/capot-moteur/hayon ouvert(e)

Fig. 14 Écran : avertissement porte/capot-moteur/hayon ouvert(e)

Le témoin de porte/capot-moteur/hayon ouvert(e) s'allume lorsqu'une ou plusieurs porte(s), le capot-moteur ou le hayon n'est (ne sont) pas fermé(s) alors que le contact d'allumage est mis. Le symbole indique également quelle(s) porte(s) n'est (ne sont) pas fermée(s). Sur la figure ⇒ fig. 14, il s'agit de la porte du conducteur.

Lorsque le capot-moteur ou le hayon n'est pas fermé, la zone correspondante de la figure clignote à l'afficheur. Le témoin de porte/hayon ouvert(e) s'éteint dès que toutes les portes, le capot avant et le hayon sont correctement fermés.

Sur les véhicules équipés d'un système d'information du conducteur et d'un ordinateur de bord*, vous pouvez désactiver le témoin de porte/hayon ouvert(e) en actionnant brièvement les commandes de l'ordinateur de bord ⇒ page 45. Cependant, le témoin de porte/hayon ouvert(e) s'allume de nouveau lorsqu'une modification est intervenue au niveau des portes, du capot-moteur ou du hayon. ■

Valable pour les véhicules: avec système d'information du conducteur

Indicateur de périodicité d'entretien

L'indicateur de périodicité d'entretien signale tout entretien arrivant à échéance.



Fig. 15 Écran : indicateur de périodicité d'entretien

Affichage du kilométrage restant

Lorsque vous tirez brièvement le bouton ⇒ fig. 15 -flèche-, le contact d'allumage étant mis, le nombre de kilomètres restant à parcourir jusqu'au prochain service d'entretien s'affiche et est actualisé après 500 km.

Si vous faites afficher le kilométrage restant jusqu'à l'échéance du prochain service d'entretien sur une voiture neuve ou après la réalisation d'un service d'entretien, le message **SERVICE DANS ----- KM -- JOURS** s'affiche au cours des premiers 500 km.

Ceci s'applique également aux véhicules bénéficiant du « Service LongLife ».

Rappel d'entretien

A partir de 2 000¹⁾ kilomètres environ avant l'échéance d'un service d'entretien, le message suivant apparaît à l'afficheur lorsque vous mettez le contact d'allumage :

SERVICE DANS 2000 KM --- JOURS

Au bout de 5 secondes environ, l'afficheur repasse en mode normal. Le kilométrage restant jusqu'à l'échéance du prochain service d'entretien sera actualisé chaque fois que vous mettez le contact d'allumage, jusqu'à ce que la date d'échéance soit atteinte.

Echéance du service d'entretien

Lorsqu'un service d'entretien arrive à échéance, le message **SERVICE !** s'affiche à l'écran immédiatement après que vous avez mis le contact d'allumage. Au bout de 5 secondes environ, l'afficheur repasse en mode normal.

Remise à zéro de l'affichage

Après avoir effectué l'entretien, l'atelier spécialisé remet l'indicateur à zéro. Si l'entretien n'a pas été effectué par un atelier spécialisé (intervalle d'entretien fixe de 15 000 km réglable uniquement), vous pouvez procéder à la remise à zéro de la façon suivante :

- Mettez le contact d'allumage.
- Lorsque vous tirez le bouton ⇒ fig. 15 -flèche-, le message s'affiche. **SERVICE !**.
- Tirez le bouton ⇒ fig. 15 -flèche- jusqu'à ce que le message **SERVICE DANS ----- KM --- JOURS** s'affiche. Si vous ne tirez pas le bouton de remise à zéro dans les 5 secondes qui suivent l'activation du mode de remise à zéro, vous quittez ce mode de fonctionnement.

¹⁾ Le rappel d'entretien apparaît la première fois à l'afficheur en fonction du style de conduite du conducteur et des trajets (p. ex. longues distances).

Nota

- Ne procédez pas à une remise à zéro entre les échéances, sinon les indications seraient erronées.
- Les données relatives aux affichages d'entretien sont conservées en mémoire même si la batterie est débranchée.
- En présence d'une perturbation de priorité 1 (symbole rouge), il n'est pas possible d'appeler le kilométrage restant jusqu'à l'échéance du prochain service d'entretien.
- Si l'entretien n'a pas été effectué par un atelier spécialisé, l'indicateur de périodicité d'entretien peut uniquement être réglé sur « intervalle d'entretien fixe » de 15 000 km. Si vous utilisez de l'huile-moteur « LongLife », l'indicateur de périodicité d'entretien doit être réinitialisé par un atelier spécialisé.
- Sur les véhicules équipés du système d'information du conducteur*, vous pouvez également interroger l'indicateur de périodicité d'entretien via l'ordinateur de bord. ■

Menu

Valable pour les véhicules: avec système d'information du conducteur

Introduction



Fig. 16 Levier d'essuie-glaces : commandes des menus



Fig. 17 Écran : menu d'accueil

Certaines fonctions de votre véhicule peuvent être réglées, activées et commandées par des **menus** (Aide au stationnement*, par exemple). Ces menus vous permettent en outre de définir les informations que vous souhaitez voir s'afficher sur le visuel du système d'information du conducteur. L'affichage des menus est cependant uniquement possible lorsque le contact d'allumage est mis. Pour accéder aux différents menus, appuyez sur la touche **Reset** ou sur la commande à bascule située sur le levier d'essuie-glace ⇒ fig. 16.

Le **menu d'accueil** vous indique les différents modes d'affichage :

Einstellen (Réglages)

Abfragen (Infos)

Menü aus (Sortie)

Aide

Derrière les 4 modes d'affichage du menu d'accueil se cachent les sous-menus différents : ▶

Einstellen (Réglages)	Heure/Date	⇒ page 32
	Eclairage*	⇒ page 61, « Feux de jour » ⇒ page 64
	Ordinateur	⇒ page 32
	Aide au stationnement*	⇒ page 101
	Tempoalarm (alerte de dépassement de vitesse)	⇒ page 43
	Langue (6 langues)	⇒ page 32
	Unités (distance, consommation, température)	⇒ page 32
	Essuie-glace (Position d'entretien)	⇒ page 71
	Glaces	⇒ page 59
	Portes (Auto-lock)	⇒ page 50
Abfragen (Infos)	Service	⇒ page 14
	Numéro ID véhicule*	⇒ page 251
	Température d'huile-moteur*	
Menü aus (Sortie)	Tous les messages concernant les véhicules sans menu apparaissent à l'afficheur.	
Aide	Cette fonction vous aide à choisir la bonne commande dans votre navigation.	



Nota

Appuyez sur le côté de la commande à bascule pour sélectionner les différentes options. Pour sélectionner les lignes de menu en surbrillance, appuyez brièvement sur la touche Reset. ■

Valable pour les véhicules: avec système d'information du conducteur

Sélection des menus

La touche **Reset** et la commande à bascule sur le levier d'essuie-glace permettent de sélectionner les menus puis d'interroger et de régler ces menus.



Fig. 18 Levier d'essuie-glaces : commandes d'affichage des menus

Les fonctions de la touche **Reset** (A) et de la **commande à bascule** (B) ⇒ fig. 18 :

Sélection d'un menu

- Pressez la touche **Reset** (A) jusqu'à ce que le menu ⇒ page 31, fig. 19 s'affiche.

Sélection et réglage

- Pressez la commande à bascule (B) pour sélectionner un menu. La commande (vers le haut/vers le bas) s'utilise de manière analogue à l'affichage.

Entrée et confirmation

- Pressez la touche **Reset** (A).

Retour au menu d'accueil

- Pressez la touche **Reset** pendant plus de deux secondes pour retourner au menu d'accueil.

La commande à bascule vous permet de sélectionner un menu ou de modifier certains réglages. Les valeurs sélectionnées sont précédées, à gauche, d'un curseur.

Appuyez sur la touche **Reset** pour activer la sélection correspondante ou confirmer un réglage. Les fonctions **sélectionnées** sont repérées par une coche ou sont appliquées. ■

Valable pour les véhicules: avec système d'information du conducteur

Utilisation de l'aide

Le système d'information du conducteur dispose d'une fonction d'aide.



Fig. 19 Écran : menu d'accueil, Hilfe (Aide) sélectionnée



Fig. 20 Écran : vue d'ensemble de l'aide

Procédez comme suit pour appeler l'aide :

- Pressez la touche **Reset**. Le menu d'accueil s'affiche ⇒ page 29, fig. 17.
- Sélectionnez la fonction **aide** à l'aide de la commande à bascule.
- Activez la sélection en pressant la touche **Reset**.
- Pressez la touche **Reset** pour quitter le menu d'aide.

Le menu d'aide vous permet de vous informer. Ce menu ne vous permet pas d'effectuer des réglages.

Signification des symboles de l'afficheur :

Barres de sélection	Fonction sélectionnée	Signification
>	Curseur	Position actuelle dans le menu
✓	Coche	Sélectionnée et fonction activée

<input type="checkbox"/>	Case	Non sélectionnée
▲	Triangle vers le haut	Page précédente
▼	Triangle vers le bas	Page suivante

Valable pour les véhicules: avec système d'information du conducteur

Procédure de réglage (partie 1)

Les réglages du système d'information du conducteur s'effectuent via les menus.



Fig. 21 Écran : sélection du menu Einstellen (Réglages), Computer (ordinateur) (page 1)



Fig. 22 Écran : menu langue sélectionné (page 2)

Effectuez vos réglages de la manière suivante :

- Pressez la touche **Reset**. Le menu d'accueil s'affiche ⇒ page 29, fig. 17.
- Pressez la commande à bascule jusqu'à ce que la fonction **Réglages** s'affiche.
- Pressez la touche **Reset**. Tous les menus s'affichent.
- Pressez la commande à bascule jusqu'à ce que la ligne souhaitée soit sélectionnée (curseur) ⇒ fig. 21.
- Pressez la touche **Reset**.
- Si nécessaire, positionnez la flèche de sélection sur le symbole « Page suivante » ou « Page précédente » pour procéder à un défilement et confirmez votre choix en appuyant sur le bouton poussoir/rotatif.

Si vous avez sélectionné le menu « Computer » (ordinateur) et si vous l'avez activé par pression de la touche **Reset**, deux niveaux d'ordinateur s'affichent (ordinateur 1 et ordinateur 2). Vous devez maintenant sélectionner le niveau souhaité à l'aide de la commande à bascule et l'activer à l'aide de la touche **Reset**. ■

Valable pour les véhicules: avec système d'information du conducteur

Procédure de réglage (partie 2)



Fig. 23 Écran : sélection du menu Computer 1 (ordinateur 1), Reichweite (autonomie)



Fig. 24 Écran : sélection du menu Computer 1 (ordinateur 1), Zurück (Retour)

Effectuez votre réglage de la manière suivante :

- Pressez la commande à bascule jusqu'à ce que la ligne souhaitée soit activée (fond rouge) ⇒ page 32, fig. 23.
- Activez ou désactivez maintenant la fonction sélectionnée (pressez la touche **Reset**) en cochant la case (pour « oui ») ou pas (pour « non »).
- Pressez la commande à bascule jusqu'à ce que la fonction **Retour** soit sélectionnée ⇒ fig. 24 et pressez la touche **Reset** pour revenir au menu supérieur.

Pour certains réglages, il est nécessaire d'entrer des valeurs chiffrées, par exemple pour régler la date. Pour ce faire, utilisez également la commande à bascule. ■

Système global de contrôle

Valable pour les véhicules: avec système d'information du conducteur

Introduction

Ce système contrôle certaines fonctions et l'état de fonctionnement de différents composants du véhicule. Le contrôle a lieu lorsque le contact d'allumage est mis et également pendant la conduite.

Les perturbations ou travaux de réparation et d'entretien urgents sont indiqués à l'afficheur du combiné d'instruments et annoncés par des signaux acoustiques. Selon leur priorité, les perturbations sont affichées par des symboles rouges ou jaunes.

Les symboles rouges indiquent un **danger** signalé en outre par **trois** signaux sonores. Les symboles jaunes représentent un **danger** signalé par **un** signal sonore. Dans certains cas, des informations destinées au conducteur peuvent être affichées en complément des symboles rouges ⇒ page 34.

Contrôle du fonctionnement : boîte de vitesses automatique*

Lorsque vous mettez le contact d'allumage, le système global de contrôle effectue automatiquement un contrôle du fonctionnement. Si le levier sélecteur est en position P ou N, le message suivant apparaît tout d'abord :

ACTIONNEZ LA PEDALE DE FREIN POUR ENGAGER UN RAPPORT A L'ARRET.

Lorsqu'on sélectionne un rapport (R, D, etc.), le message disparaît et fait place au contrôle du fonctionnement. Si les fonctions contrôlées sont OK, aucun message ne s'affiche.

Si des dysfonctionnements sont détectés, le message cité ci-dessus disparaît environ 15 secondes après le lancement du moteur pour faire place au message relatif à la perturbation. Un signal d'alerte retentit simultanément. ■

Valable pour les véhicules: avec système d'information du conducteur

Affichage des informations pour le conducteur

Des informations pour le conducteur s'affichent en plus des témoins et des symboles de l'afficheur du combiné d'instruments.



Fig. 25 Vue partielle du combiné d'instruments : bouton de réglage/contrôle

Une information pour le conducteur apparaît à l'afficheur lorsque le témoin d'ampoule s'allume pour signaler une défectuosité d'ampoule ⇒ page 40, lorsque vous conduisez alors que les plaquettes de frein sont usées et, sur les voitures à boîte de vitesses automatique, avant le choix d'un rapport.

En outre, vous pouvez faire afficher des informations pour le conducteur lorsqu'un symbole de priorité 1 clignote à l'afficheur.

Affichage des informations pour le conducteur

Par exemple, le symbole de pression d'huile-moteur  non conforme apparaît à l'afficheur. Si vous pressez maintenant le bouton de réglage/contrôle ⇒ fig. 25 pendant plus d'une seconde, l'information suivante pour le conducteur s'affiche :



ARRETEZ LE MOTEUR ET CONTRÔLEZ LE NIVEAU D'HUILE



L'affichage de l'information pour le conducteur disparaît au bout de 5 secondes environ. Pressez brièvement le bouton de réglage/contrôle pour que l'information s'affiche à nouveau. ■

Valable pour les véhicules: avec système d'information du conducteur

Système de freinage

Le témoin clignote quand le niveau de liquide de frein est trop bas, lorsque le système ABS est défaillant ou lorsque le frein à main est serré.

Si le témoin  clignote (lorsque le frein à main est desserré), arrêtez le véhicule et contrôlez le niveau du liquide de frein ⇒  ⇒ page 191.

En cas de défaillance de l'ABS, le témoin d'ABS  s'allume en même temps que le témoin du système de freinage  ⇒ .

Frein à main serré

Le témoin  s'allume lorsque vous serrez le frein à main. Le dispositif d'alerte de frein à main serré ⇒ page 35 se déclenche en plus si vous roulez pendant plus de 3 secondes à une vitesse supérieure à 5 km/h.

ATTENTION !

- Veuillez tenir compte des avertissements ⇒ page 184, « Travaux à effectuer dans le compartiment-moteur » avant d'ouvrir le capot-moteur pour contrôler le niveau du liquide de frein.
- Si le témoin du système de freinage ne s'éteint pas ou s'il s'allume en cours de route, le niveau du liquide de frein est trop bas dans le réservoir - risque d'accident ! Arrêtez-vous, ne poursuivez pas votre route. Faites appel à un spécialiste.
- Si le témoin du système de freinage s'allume en même temps que le témoin d'ABS, il se peut que la fonction de régulation de l'ABS soit perturbée. Les roues arrière peuvent alors se bloquer relativement vite en cas de freinage. Cela peut provoquer, dans certains cas, un décrochage de l'arrière du véhicule - risque de dérapage ! Roulez prudemment jusqu'à l'atelier spécialisé le plus proche et faites remédier à la défaillance. ■

Valable pour les véhicules: avec système d'information du conducteur

Alerte de frein à main serré

- Desserrez le frein à main.

Si vous roulez par inadvertance avec le frein à main serré, un vibreur retentit (signal d'alerte).

Le dispositif d'alerte de frein à main serré se déclenche en plus si vous roulez pendant plus de 3 secondes à une vitesse supérieure à 5 km/h. ■

Valable pour les véhicules: avec système d'information du conducteur

Symboles rouges

Un symbole rouge signale un danger.



Fig. 26 Écran : alerte de niveau de liquide de refroidissement

- Arrêtez le véhicule.
- Coupez le moteur.
- Contrôlez la fonction perturbée. Faites appel à un spécialiste si cela s'avère nécessaire.

	Dysfonctionnement du système de freinage	⇒ page 36
	Niveau de liquide de refroidissement trop bas / température du liquide de refroidissement trop élevée	⇒ page 36
	Pression de l'huile-moteur trop basse	⇒ page 37
	Indicateur de contrôle des pneus*	⇒ page 37

Les symboles rouges indiquent un dysfonctionnement de priorité 1 (danger).

Lorsqu'un symbole rouge s'affiche, trois signaux acoustiques successifs retentissent. Le symbole clignote jusqu'à ce que le dysfonctionnement soit éliminé. En présence de plusieurs dysfonctionnements de priorité 1, les symboles correspondants s'affichent les uns après les autres pendant environ 2 secondes chacun.

Nota

- Le message relatif à une perturbation peut être affiché en pressant la bouton de réglage gauche.
- Sur les véhicules équipés du système de navigation, le guidage est représenté à l'écran par un symbole d'alerte dans le champ supérieur. ■

Valable pour les véhicules: avec système d'information du conducteur

Dysfonctionnement du système de freinage





Un dysfonctionnement du système de freinage doit être éliminé le plus tôt possible.

Si le symbole  clignote à l'afficheur, cela signifie qu'un dysfonctionnement du système de freinage a été constaté. En plus de ce symbole, l'une des deux informations suivantes pour le conducteur apparaît à l'afficheur :

Arrêtez le véhicule et contrôlez le liquide de frein

Attention ! Problème freins (ABS) : rendez-vous à l'atelier

- Arrêtez le véhicule.
- Contrôlez le niveau de liquide de frein ⇒ *page 191*.

En cas de défaillance de l'ABS, le témoin d'ABS  s'allume avec le symbole de dysfonctionnement du système de freinage  ⇒ .

ATTENTION !

- Veuillez tenir compte des avertissements ⇒ *page 184*, « Travaux à effectuer dans le compartiment-moteur » avant d'ouvrir le capot-moteur pour contrôler le niveau du liquide de frein.
- Si le niveau du liquide de frein est trop bas dans le réservoir - risque d'accident ! Ne poursuivez pas votre route. Faites appel à un spécialiste.
- Si le témoin du système de freinage s'allume en même temps que le témoin d'ABS, il se peut que la fonction de régulation de l'ABS soit perturbée. Les roues arrière peuvent alors se bloquer relativement vite en cas de freinage. Cela peut provoquer, dans certains cas, un décrochage de l'arrière du véhicule - risque de

ATTENTION ! (suite)

dérapiage ! Roulez prudemment jusqu'à l'atelier spécialisé le plus proche et faites remédier à la défaillance. ■

Valable pour les véhicules: avec système d'information du conducteur

Dysfonctionnement du système de refroidissement

Un dysfonctionnement du système de refroidissement doit être éliminé immédiatement.

Si le symbole  clignote à l'afficheur du combiné d'instruments, cela signifie que la *température* du liquide de refroidissement est trop élevée ou que le *niveau* du liquide de refroidissement est trop bas. En plus de ce symbole, l'information suivante pour le conducteur apparaît à l'afficheur :

Arrêtez le moteur. Contrôlez le niveau de liquide de refroidissement

- Arrêtez le véhicule.
- Coupez le moteur.
- Vérifiez le niveau de liquide de refroidissement ⇒ *page 189*.
- Faites l'appoint de liquide de refroidissement si nécessaire ⇒ *page 190*.
- Ne reprenez votre route que lorsque le symbole est éteint.
- Demandez, le cas échéant, l'aide d'un spécialiste.

Si le niveau de liquide de refroidissement est correct, une défaillance du ventilateur du radiateur peut être la cause du dysfonctionnement.

Si le témoin de l'alternateur s'allume également ⇒ *page 22*, la courroie trapézoïdale à nervures peut être cassée.

ATTENTION !

- Si, pour des raisons techniques, votre voiture tombe en panne, arrêtez-la à une distance suffisante de la voie de roulement, coupez le moteur et faites fonctionner le signal de détresse ⇒ *page 66*, « Signal de détresse  ».
- N'ouvrez jamais le capot-moteur si vous voyez ou entendez de la vapeur ou du liquide de refroidissement s'échapper du compartiment-moteur - risque de brûlures ! Attendez que la fuite de vapeur ou de liquide de refroidissement ne soit plus visible ni audible.
- Le compartiment-moteur de tout véhicule est une zone dangereuse ! Avant de procéder à des travaux dans le compartiment-moteur, arrêtez le moteur et laissez-le refroidir. Respectez obligatoirement les consignes qui vous sont fournies ⇒ *page 184*, « Travaux à effectuer dans le compartiment-moteur ».

Avertissement !

Ne poursuivez pas votre route si le symbole  vous signale une défaillance au niveau du système de refroidissement – risque d'endommagement du moteur. ■

Valable pour les véhicules: avec système d'information du conducteur

Pression de l'huile-moteur : perturbation

Une perturbation au niveau de la pression de l'huile-moteur doit être éliminée immédiatement.

Si le symbole  clignote à l'afficheur, la pression de l'huile-moteur est trop faible. En plus de ce symbole, l'information suivante pour le conducteur apparaît à l'afficheur :

Arrêtez le moteur. Contrôlez le niveau d'huile

- Arrêtez le véhicule.
- Coupez le moteur.
- Contrôlez le niveau d'huile-moteur ⇒ *page 187*.
- Demandez, le cas échéant, l'aide d'un spécialiste.

Niveau d'huile-moteur trop bas

Si le niveau d'huile-moteur est trop bas, faites l'appoint d'huile-moteur ⇒ *page 188*.

Niveau d'huile-moteur correct

Si le symbole  clignote bien que le niveau d'huile-moteur soit correct, demandez l'aide d'un spécialiste. Ne poursuivez pas votre route. Ne faites **même plus** tourner le moteur **au ralenti**.



Nota

Le témoin de pression d'huile  n'est pas un indicateur de niveau d'huile. C'est pourquoi vous devez contrôler régulièrement le niveau d'huile – de préférence à l'occasion d'un passage à la pompe. ■

Valable pour les véhicules: avec système d'information du conducteur et indicateur de contrôle des pneus

Indicateur de contrôle des pneus

Une pression des pneus trop faible doit être corrigée dès que possible.

Si le symbole  s'allume, la pression d'un pneu au minimum est trop faible.

- Arrêtez le véhicule.
- Contrôlez le ou les pneu(s).
- Rectifiez la pression des pneus ⇒ *page 198*. ▶



Pour de plus amples informations concernant l'indicateur de contrôle des pneus, consultez : ⇒ page 197. ■

Valable pour les véhicules: avec système d'information du conducteur

Symboles jaunes

Un symbole jaune représente un avertissement.



	Niveau faible de carburant	⇒ page 38
	Contrôler le niveau d'huile-moteur*	⇒ page 39
	Capteur d'huile-moteur défectueux*	⇒ page 39
	Plaquette de frein usée	⇒ page 39
	Alerte de dépassement de vitesse 1*	⇒ page 39
	Alerte de dépassement de vitesse 2*	⇒ page 39
	Réglage dynamique du site des phares* défectueux	⇒ page 39
	Niveau d'eau du lave-glace trop bas*	⇒ page 39
	Tension non conforme de la batterie*	⇒ page 39
	Témoin d'ampoule défectueuse*	⇒ page 40
 ou FEUX STOP	Feux stop défectueux*	⇒ page 40

	Capteur de lumière/de pluie (phares à commande automatique)* défectueux	⇒ page 40
	Système adaptive light* défectueux	⇒ page 41
	Indicateur de contrôle des pneus*	⇒ page 41

Les symboles jaunes indiquent une perturbation de priorité 2 (avertissement).

Un seul signal sonore retentit lorsqu'un symbole jaune s'affiche. Contrôlez la fonction affichée dès que possible. En présence de plusieurs perturbations de priorité 2, les symboles correspondants s'affichent les uns après les autres pendant 2 secondes chacun.

Affichage des informations pour le conducteur

Le symbole  par exemple, s'affiche. Si vous appuyez maintenant sur le bouton de réglage/contrôle ⇒ page 10, fig. 2 , l'information suivante s'affiche :

FAIRE LE PLEIN DE CARBURANT

L'affichage de l'information pour le conducteur disparaît au bout de 5 secondes environ. Pressez brièvement le bouton de réglage/contrôle pour que l'information s'affiche à nouveau. ■

Valable pour les véhicules: avec système d'information du conducteur

Niveau faible de carburant

Lorsque le symbole  s'allume une première fois, il reste environ 7 litres de carburant dans le réservoir. Faites le plein de carburant dès que possible ⇒ page 180.

Si le symbole est allumé et que le message **CAPTEURS NIVEAU DE CARBURANT ! CONSULTEZ ATELIER** s'affiche alors que le réservoir contient suffisamment de carburant, le système est défaillant. Veuillez contacter un atelier spécialisé. ■

Valable pour les véhicules: avec système d'information du conducteur

Contrôler le niveau d'huile-moteur

Contrôlez le niveau d'huile

Si le symbole  est allumé, contrôlez dès que possible le niveau d'huile-moteur ⇒ *page 187*. Faire l'appoint d'huile dès que possible ⇒ *page 188*. ■

Valable pour les véhicules: avec système d'information du conducteur

Capteur d'huile-moteur défectueux *

Si le symbole  s'allume, contactez un atelier spécialisé et faites contrôler le capteur d'huile-moteur. Par mesure de sécurité, il est recommandé de contrôler le niveau d'huile-moteur à l'occasion de chaque passage à la pompe ⇒ *page 187*. ■

Valable pour les véhicules: avec système d'information du conducteur

Plaquette de frein avant usée

Si le symbole  s'allume, contactez un atelier spécialisé pour faire contrôler les plaquettes de frein avant (et arrière, par mesure de sécurité). ■

Valable pour les véhicules: avec système d'information du conducteur

Alerte de dépassement de vitesse 1

Si le symbole  s'allume, vous roulez à une vitesse supérieure à la vitesse programmée. Ralentissez ⇒ *page 41*. ■

Valable pour les véhicules: avec système d'information du conducteur

Alerte de dépassement de vitesse 2

Si le symbole  s'affiche, cela signifie que vous roulez à une vitesse supérieure à la vitesse programmée pour le seuil d'alerte 2. Ralentissez ⇒ *page 41*. ■

Valable pour les véhicules: avec système d'information du conducteur et réglage dynamique du site des phares

Réglage du site des phares défectueux

Si le symbole  s'allume, le réglage dynamique du site des phares est défectueux. Rendez-vous à un atelier spécialisé et faites réparer le dispositif de réglage dynamique du site des phares. ■

Valable pour les véhicules: avec système d'information du conducteur

Niveau d'eau du lave-glace trop faible

Si le symbole  s'allume, faites l'appoint de l'eau du lave-glace et du lave-phares* ⇒ *page 195*. ■

Valable pour les véhicules: avec système d'information du conducteur

Tension non conforme de la batterie

Si le symbole  s'allume, contactez un atelier spécialisé et faites contrôler les composants suivants :

- Courroie multipiste
- Etat de la batterie

Tenez également compte du témoin d'alternateur ⇒ *page 22*. ■

Valable pour les véhicules: avec système d'information du conducteur

Témoin d'ampoule défectueuse

Le témoin d'ampoule défectueuse surveille le fonctionnement des ampoules du véhicule.

Si une ampoule est défectueuse, un texte explicatif s'affiche en l'espace de 5 secondes lorsque le témoin d'ampoule s'allume . Si, par exemple, le fonctionnement du clignotant arrière gauche est perturbé, le message suivant apparaît à l'afficheur du combiné d'instruments :

CLIGNOTANT ARRIÈRE GAUCHE

Cette remarque supplémentaire disparaît au bout de 5 secondes. Si vous souhaitez de nouveau afficher le message, appuyez brièvement sur le bouton de réglage/contrôle ⇒ *page 10, fig. 2* .

La perturbation signalée peut être provoquée par :

- une ampoule défectueuse ⇒ *page 235*.
- un fusible « grillé » ⇒ *page 231, « Remplacement des fusibles »*.
- des connexions de câbles défectueuses.

Faites remplacer ou réparer les connexions de câbles et les ampoules par un atelier spécialisé.

ATTENTION !

- Les ampoules sont sous pression et peuvent éclater lorsqu'on les remplace - risque de blessures !
- Sur les voitures équipées de phares avec lampes à décharge* (lampes xénon), manipulez correctement la pièce haute tension. Toute manipulation incorrecte peut présenter un danger de mort ! ■

Valable pour les véhicules: avec système d'information du conducteur

Feux stop défectueux

Si le symbole  ou le message **BREMSLICHT** (FEUX STOP) s'affiche, contrôlez les composants suivants :

- Ampoules des feux stop
- Connexions des câbles
- Contacteur de feux stop

Adressez-vous à un atelier spécialisé pour effectuer les réparations.

Nota

Le contacteur de feux stop n'est contrôlé que dans le cadre du contrôle du fonctionnement après le lancement du moteur. ■

Valable pour les véhicules: avec système d'information du conducteur et capteur de lumière/de pluie

Capteur de lumière/de pluie défectueux

Le témoin signale un défaut des phares à commande automatique/du balayage automatique.

Lorsque le symbole  s'allume, le capteur de lumière/de pluie est hors fonction. Pour des raisons de sécurité, les feux de croisement sont allumés en permanence lorsque la commande d'éclairage se trouve en position **AUTO**. Vous pouvez toujours mettre les phares hors/en circuit à l'aide de la commande d'éclairage. Lorsque le capteur de pluie est défectueux, toutes les fonctions du levier d'essuie-glaces demeurent opérationnelles. Faites contrôler le capteur de lumière/de pluie le plus rapidement possible par un atelier spécialisé. ■

Valable pour les véhicules: avec système d'information du conducteur et adaptive light

Système adaptive light défectueux

SYSTÈME ADAPTIVE LIGHT DÉFECTUEUX

Si le symbole  s'allume, le système d'éclairage adaptive light (feux de virage) est défectueux. Rendez-vous dans un atelier spécialisé pour faire réparer le phare ou le calculateur du système adaptive light. ■

Valable pour les véhicules: avec système d'information du conducteur et indicateur de contrôle des pneus

Indicateur de contrôle des pneus

Une pression des pneus trop faible doit être corrigée dès que possible.

Si le symbole  clignote pendant environ une minute après que vous avez mis le contact d'allumage et qu'il reste ensuite toujours allumé, cela signifie que le système est défectueux. Adressez-vous à l'atelier spécialisé le plus proche.

Pour de plus amples informations concernant l'**indicateur de contrôle des pneus**, consultez : ⇒ *page 197*. ■

Dispositif d'alerte de dépassement de vitesse

Valable pour les véhicules: avec système d'information du conducteur et alerte de dépassement de vitesse

Introduction

Le dispositif d'alerte de dépassement de vitesse vous aide à ne pas dépasser une vitesse maximale déterminée.



Fig. 27 Écran : Alerte de dépassement de vitesse

Le dispositif d'alerte de dépassement de vitesse avertit le conducteur s'il dépasse la vitesse maximale programmée auparavant. Dès que la vitesse du véhicule dépasse d'environ 10 km/h la vitesse programmée, un signal d'alerte retentit. Un symbole d'alerte ⇒ fig. 27 apparaît simultanément à l'afficheur.

Le dispositif d'alerte de dépassement de vitesse possède **deux seuils d'alerte*** indépendants l'un de l'autre et ayant des fonctions quelque peu différentes :

Seuil d'alerte 1

Pour le seuil d'alerte 1, la vitesse maximale peut être mémorisée pendant la conduite. Ce réglage reste programmé jusqu'à ce que le contact d'allumage soit coupé.

Le symbole d'alerte de dépassement de vitesse  du seuil d'alerte 1 ⇒ fig. 27 apparaît à l'afficheur lorsque la vitesse du véhicule

dépasse la vitesse maximale mémorisée. Il disparaît lorsque la vitesse du véhicule est de nouveau inférieure à la vitesse maximale mémorisée.

Le symbole d'alerte disparaît également lorsque la vitesse du véhicule est *supérieure* de 40 km/h environ à la vitesse maximale mémorisée pendant au moins 10 secondes. La vitesse maximale mémorisée n'est cependant pas effacée.

Définition du seuil d'alerte 1 ⇒ page 42

Seuil d'alerte 2

Pour le seuil d'alerte 2, la vitesse maximale peut uniquement être mémorisée ou effacée lorsque le contact d'allumage est coupé. Il est recommandé de mémoriser le seuil d'alerte 2 lorsque vous souhaitez que le système attire *systématiquement* votre attention sur une vitesse maximale déterminée. Cet avertissement peut être utile par exemple si vous circulez dans un pays dont les limitations de vitesse sont différentes de celles de votre pays ou si l'utilisation de vos pneus d'hiver vous impose de ne pas dépasser une vitesse déterminée.

Le symbole d'alerte de dépassement de vitesse du seuil d'alerte 2  apparaît à l'afficheur lorsque la vitesse du véhicule dépasse la vitesse maximale mémorisée. A la différence du seuil d'alerte 1, le symbole ne s'éteint que lorsque la vitesse repasse en dessous de la vitesse maximale programmée.

Définition du seuil d'alerte 2 ⇒ page 43



Nota

Indépendamment du dispositif d'alerte de dépassement de la vitesse, vous devez toujours vérifier sur le tachymètre si vous respectez la vitesse maximale légalement autorisée. ■

Valable pour les véhicules: avec système d'information du conducteur et alerte de dépassement de vitesse

Définition du seuil d'alerte 1

La mémorisation du seuil d'alerte 1 s'effectue à l'aide du bouton de réglage/contrôle.



Fig. 28 Vue partielle du combiné d'instruments : bouton de réglage/contrôle

Mémorisation de la vitesse maximale

- Roulez à la vitesse maximale souhaitée.
- Pressez le bouton de réglage/contrôle ⇒ fig. 28 jusqu'à ce que le symbole ⇒ page 41, fig. 27 s'affiche.

Suppression de la vitesse maximale

- Roulez à 5 km/h minimum.
- Appuyez sur le bouton de réglage/contrôle pendant plus de 2 secondes.

Si la mémorisation de la vitesse maximale est réussie, le symbole d'alerte de dépassement de vitesse  s'allume brièvement dans l'afficheur lorsque vous relâchez le bouton. La vitesse maximale reste en mémoire jusqu'au moment où vous appuyez de nouveau brièvement sur la touche pour modifier la vitesse maximale ou jusqu'au moment où vous appuyez plus longuement sur la touche pour effacer la vitesse programmée. ■

Valable pour les véhicules: avec système d'information du conducteur et alerte de dépassement de vitesse

Définition du seuil d'alerte 2

La mémorisation et la suppression du seuil d'alerte 2 s'effectuent à l'aide des commandes situées sur le levier d'essuie-glace.

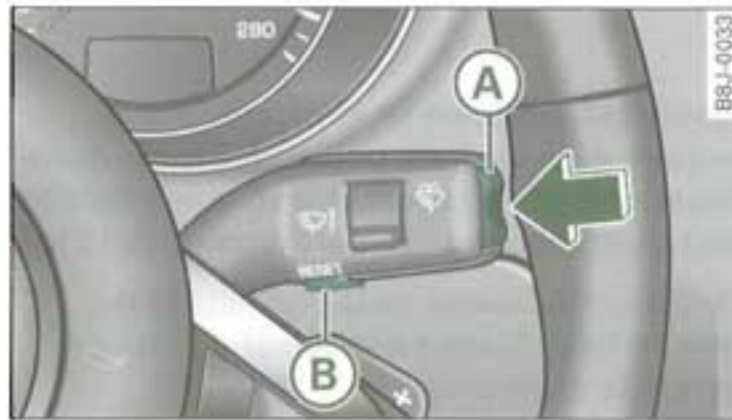

Fig. 29 Levier d'essuie-glaces : commandes de l'ordinateur de bord

Mémorisation de la vitesse maximale

- Coupez le contact d'allumage.
- Appuyez brièvement sur le bouton de réglage/contrôle du combiné d'instruments ⇒ page 42, fig. 28. Le compteur kilométrique et l'horloge digitale sont maintenant éclairés.
- Appuyez sur le bouton de réglage/contrôle pendant au moins 2 secondes. L'afficheur indique la vitesse maximale mémorisée actuellement **ou** le symbole barré du seuil d'alerte 2 si aucune vitesse maximale n'avait été mémorisée auparavant.

- Appuyez sur le côté supérieur ou inférieur du sélecteur de fonctions situé sur le levier de commande d'essuie-glace (A) ⇒ fig. 29 pour modifier la valeur programmée. Les valeurs augmentent ou diminuent à la cadence de 10 km/h.

Suppression de la vitesse maximale

- Coupez le contact d'allumage.
- Appuyez brièvement sur le bouton de réglage/contrôle du combiné d'instruments ⇒ page 42, fig. 28. Le compteur kilométrique et l'horloge digitale sont maintenant éclairés.
- Appuyez sur le bouton de réglage/contrôle pendant au moins 2 secondes. La vitesse maximale actuellement en mémoire apparaît à l'afficheur.
- Appuyez sur la touche Reset située sur le levier d'essuie-glace (B) ⇒ fig. 29 jusqu'à ce que le symbole barré du seuil d'alerte 2 s'affiche.

Quelques secondes après le réglage, l'éclairage du compteur kilométrique et de l'horloge digitale s'éteint de nouveau.

Nota

L'ordinateur de bord permet également d'accéder à ce seuil d'alerte ⇒ page 30, « Sélection des menus ». ■

Ordinateur de bord

Valable pour les véhicules: avec système d'information du conducteur et ordinateur de bord

Introduction

L'ordinateur de bord affiche des informations sur la consommation et la vitesse moyennes, la consommation momentanée, l'autonomie, la durée du trajet et la distance.



Fig. 30 Ordinateur de bord : niveau de mémoire 1

Appuyez sur la touche Reset (B) ⇒ page 45, fig. 31 pour sélectionner successivement les fonctions des ordinateurs de bord 1 et 2.

Vous pouvez reconnaître le niveau de mémoire affiché grâce au numéro représenté ⇒ fig. 30. Les données de la mémoire de trajet unique (ordinateur de bord 1) sont affichées lorsque le chiffre 1 apparaît à l'afficheur. Si le chiffre 2 est affiché, il s'agit des données de la mémoire se rapportant au trajet total (ordinateur de bord 2).

Mémoire de trajet unique (ordinateur de bord 1)

La mémoire de trajet unique rassemble les informations de conduite mémorisées entre la mise et la coupure du contact d'allumage. Si vous reprenez la route **dans les 2 heures** suivant la coupure du contact d'allumage, les nouvelles données entrent dans le calcul des données de conduite actuelles. Si vous ne conduisez pas

pendant **plus de 2 heures**, la mémoire est automatiquement effacée lorsque vous reprenez la route.

Mémoire de trajet total (ordinateur de bord 2)

A la différence de la mémoire de trajet unique, la mémoire de trajet total ne s'efface pas automatiquement. Vous pouvez ainsi déterminer vous-même la période d'analyse des informations de trajet ou de données de conduite.

Autonomie

L'estimation de l'autonomie est exprimée en km. L'autonomie indique quelle distance votre véhicule peut parcourir avec la quantité momentanée de carburant dans le réservoir si vous ne modifiez pas votre style de conduite. L'affichage a lieu par tranches de 10 km.

La valeur estimée de l'autonomie dépend de la conduite et du contenu du réservoir momentanée. Si vous conduisez de manière plus économique, l'autonomie augmente.

Consommation moyenne de carburant

L'afficheur indique la consommation moyenne en l/100 km depuis le dernier effacement de la mémoire. Cette information vous permet d'adapter votre conduite à la consommation souhaitée.

Consommation momentanée

La consommation momentanée de carburant en l/100 km apparaît à l'afficheur. Cette information vous permet d'adapter votre conduite à la consommation souhaitée.

Le calcul de la consommation est effectué tous les 30 mètres. Lorsque le véhicule est arrêté, la dernière valeur affichée reste en mémoire.

Vitesse moyenne du véhicule

L'afficheur indique la vitesse moyenne en km/h depuis le dernier effacement de la mémoire.

Durée du trajet

L'afficheur indique la durée du trajet effectué depuis le dernier effacement de la mémoire. La durée maximale d'enregistrement est de 999 heures et 59 minutes.

Distance

L'afficheur indique la distance parcourue depuis le dernier effacement de la mémoire. La distance d'enregistrement maximale est de 9999,9 kilomètres.

Nota

- Les valeurs de consommation (consommation moyenne et consommation momentanée), l'autonomie et la vitesse sont indiquées selon le système métrique.
- Si vous débranchez la batterie, toutes les données mémorisées sont effacées. ■

Valable pour les véhicules: avec système d'information du conducteur et ordinateur de bord

Utilisation

Les deux commandes de l'ordinateur de bord sont situées sur le levier d'essuie-glaces.

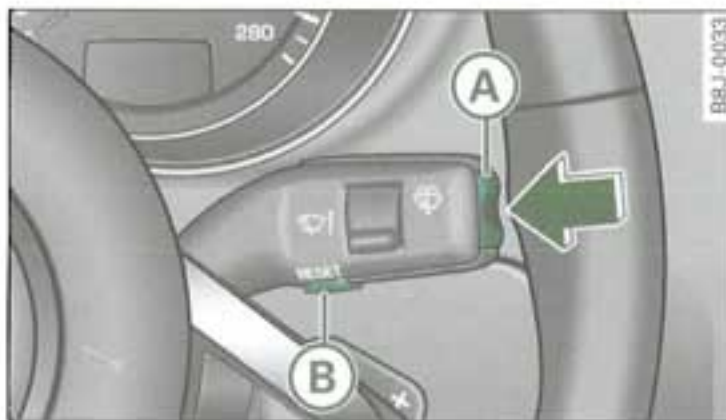

Fig. 31 Levier d'essuie-glaces : commandes de l'ordinateur de bord

Sélection de l'ordinateur de bord

- Pressez la touche Reset (B) jusqu'à ce que le menu Ordinateur de bord (niveau de mémoire 1 ou 2) s'affiche à l'écran ⇒ page 44, fig. 30.

Sélection de la fonction

- Appuyez sur le côté supérieur ou inférieur du sélecteur de fonctions (A) ⇒ fig. 31. Les fonctions de l'ordinateur de bord dans les différents niveaux de mémoire s'affichent successivement.

Remise à zéro

- Appuyez pendant au moins deux secondes sur la touche Reset (B).

Les valeurs suivantes peuvent être remises à zéro à l'aide de la touche Reset :

- Durée du trajet
- Distance
- consommation moyenne de carburant
- Vitesse moyenne du véhicule

Vous ne pouvez utiliser l'ordinateur de bord que lorsque le contact d'allumage est mis. Lorsque vous mettez le contact d'allumage, la fonction sélectionnée avant la coupure du contact d'allumage s'affiche.

Outre les informations de l'ordinateur de bord (ordinateur de bord 1 ou 2), les informations du système de navigation* peuvent être affichées à l'écran. Pour passer d'un affichage à l'autre, pressez brièvement la touche Reset (B).

**Nota**

- Si vous maintenez la touche Reset enfoncée pendant plus de deux secondes, la valeur actuelle (par exemple la consommation moyenne) est remise à zéro.
- Les défaillances affichées dans le système global de contrôle apparaissent même lorsque l'afficheur est éteint.
- Si vous débranchez la batterie, toutes les données mémorisées sont effacées. ■

impreza54



Ouverture et fermeture

Clé à radiocommande

Jeu de clés

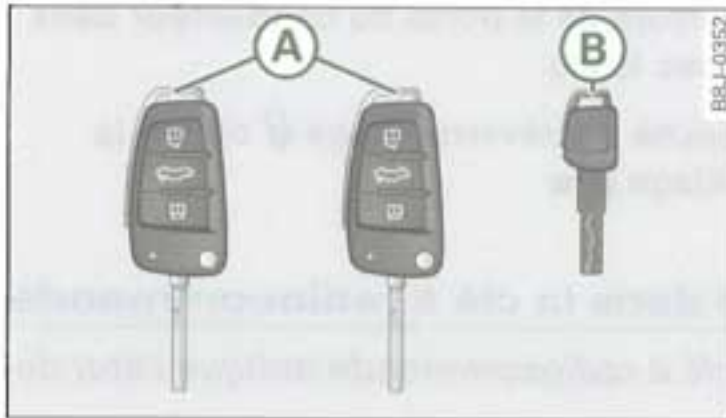

Fig. 32 Jeu de clés de votre véhicule



Fig. 33 Clé à radiocommande : bouton de déverrouillage

Ⓐ Clé à radiocommande

La clé à radiocommande vous permet de verrouiller et de déverrouiller votre véhicule de manière centralisée et de faire démarrer le moteur. Pour replier et déplier le panneton, pressez le bouton de déverrouillage ⇒ fig. 33.

Ⓑ Clé d'urgence

N'utilisez la clé d'urgence que provisoirement, par exemple lorsque vous avez égaré ou perdu votre clé principale.

Remplacement d'une clé

Si vous perdez une clé, contactez un atelier Audi pour demander de « bloquer » cette clé. Vous devez alors apporter toutes les clés. N'oubliez pas de signaler la perte d'une clé à votre compagnie d'assurance.

⚠ ATTENTION !

- Si vous quittez le véhicule, ne serait-ce que pour un court moment, coupez le contact d'allumage et retirez systématiquement la clé de contact, surtout si des enfants se trouvent à bord. Sinon, les enfants pourraient lancer le moteur ou actionner des équipements électriques (tels que les lève-glaces électriques) - risque d'accident !
- Ne retirez la clé de contact du contact-démarrreur que lorsque le véhicule est immobile ! L'antivol pourrait sinon s'enclencher subitement - risque d'accident ! ■

Clé avec radiocommande

La clé à radiocommande permet de déverrouiller et de verrouiller le véhicule à distance.

L'émetteur avec la pile se trouve dans l'anneau de la clé à radiocommande. Le récepteur se trouve dans l'habitacle. La zone d'action maximale de la radiocommande dépend de différents facteurs. Lorsque la puissance de la pile baisse, la portée de la radiocommande diminue.

Si vous devez remplacer une clé ou si le récepteur doit être réparé/remplacé, un atelier spécialisé doit procéder à l'initialisation du dispositif. C'est alors seulement que vous pouvez utiliser de nouveau la clé à radiocommande.

La clé à radiocommande répond à tous les critères d'homologation et a reçu l'agrément de l'Office fédéral d'homologation pour les télécommunications en République fédérale d'Allemagne (Federal Approvals Office For Telecommunications Of The Federal Republic Of Germany). Tous les composants sont repérés selon les directives actuellement en vigueur. L'homologation délivrée sert de base à l'homologation dans d'autres pays.

Personnalisation de la clé à radiocommande

Lors de la coupure de l'allumage ou du verrouillage du véhicule, différents réglages confort sont automatiquement mémorisés et attribués à la clé à radiocommande utilisée. Les réglages mémorisés sur la clé à radiocommande sont automatiquement appelés lorsque vous déverrouillez le véhicule, ouvrez la porte ou que vous mettez le contact d'allumage.

Les réglages des systèmes suivants sont mémorisés :

- Autoradio (uniquement les véhicules équipés d'un autoradio Audi)
- Parking system*





Nota

- La clé à radiocommande est automatiquement désactivée lorsque le contact d'allumage est mis.
- Le fonctionnement du système peut être perturbé par des émetteurs qui fonctionnent sur la même plage de fréquence (par ex. un téléphone mobile, émetteur de télévision) et qui sont situés à proximité du véhicule. ■

Synchronisation

La clé avec radiocommande doit être synchronisée si elle ne permet pas de déverrouiller le véhicule.

- Appuyez sur la touche de déverrouillage  de la clé avec radiocommande.
- Déverrouillez la serrure de la porte du conducteur dans les 30 secondes avec la clé.
- Appuyez sur la touche de déverrouillage  ou sur la touche de verrouillage . ■

Témoin intégré dans la clé à radiocommande

Le témoin dans la clé à radiocommande indique l'état de charge de la pile.



Fig. 34 Témoin dans la clé à radiocommande

Etat de la pile de la clé

Lorsque vous pressez une touche, le témoin clignote ⇒ fig. 34 (flèche). Si le témoin ne s'allume pas ou ne clignote pas, la pile est vide et doit être remplacée.

Remplacement de la pile ⇒ page 49 ■

Remplacement de la pile de la clé à radiocommande

Chaque clé à radiocommande contient une pile (pile bouton) placée dans le couvercle du boîtier émetteur.

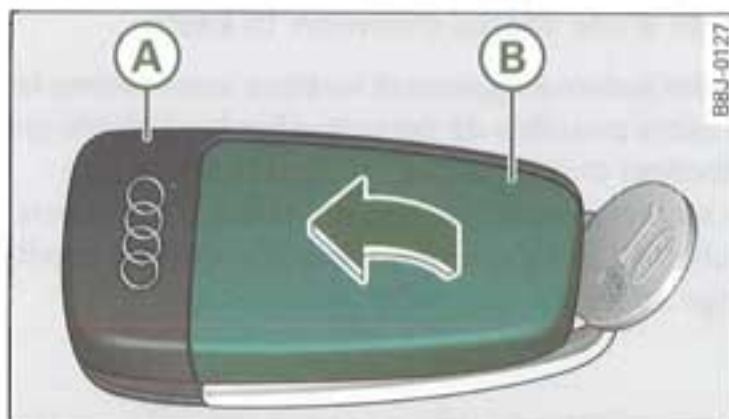

Fig. 35 Clé à radiocommande : ouverture du boîtier

Nous vous recommandons de faire remplacer la pile par un atelier spécialisé. Si vous tenez cependant à remplacer la pile usagée vous-même, procédez comme suit :

- Séparez la partie clé ⇒ fig. 35 (A) du couvercle (B) avec **précaution** à l'aide d'une pièce de monnaie en faisant levier.
- Retirez le couvercle dans le sens de la flèche.
- Sortez la pile vide du couvercle.
- Mettez la pile neuve en place. Veillez à ce que le signe « + » de chaque pile soit orienté vers le bas. La polarisation correcte est représentée sur le couvercle.
- Remettez le couvercle avec la pile neuve en place sur la partie clé puis comprimez les deux parties.

Ecologie

Les piles vides doivent être mises au rebut selon les règlements en vigueur en matière d'écologie et ne doivent en aucun cas être jetées avec les ordures ménagères.

Nota

La pile de rechange doit avoir les mêmes spécifications que la pile d'origine. ■

Antidémarrage électronique

L'antidémarrage empêche la mise en marche non autorisée du véhicule.

Une puce électronique se trouve dans l'anneau de la clé. Elle permet de désactiver automatiquement l'antidémarrage lorsque vous mettez le contact d'allumage. L'antidémarrage est automatiquement activé lorsque vous coupez le contact d'allumage, une fois le véhicule arrêté.

Si on utilise une clé de contact non autorisée, le message **SAFE** reste affiché en permanence dans le champ d'affichage du compteur kilométrique.

Nota

- Votre moteur ne peut être lancé qu'avec une clé codée d'origine Audi.
- Il est possible que vous ne puissiez pas lancer le moteur de votre véhicule si votre trousseau de clés comporte une clé de contact d'un véhicule d'une autre marque. ■

Verrouillage central

Description

Le verrouillage central permet de verrouiller et de déverrouiller simultanément les deux portes.

Le système de verrouillage central verrouille ou déverrouille simultanément les *deux* portes.

Le verrouillage et le déverrouillage s'opèrent via la clé à radiocommande par signal radio ⇒ *page 51*.

Verrouillage et déverrouillage avec la clé

Vous pouvez également verrouiller et déverrouiller votre véhicule avec la clé à partir de la serrure de la porte du conducteur. Lorsque vous déverrouillez votre véhicule avec la clé, seule la porte du conducteur est déverrouillée *mécaniquement*. Pour désactiver le système d'alarme antivol, vous devez introduire la clé dans le contact-démarrreur dans les 15 secondes qui suivent l'ouverture de la porte du conducteur et mettre le contact d'allumage. Si vous ne mettez pas le contact dans les 15 secondes, l'alarme se déclenche.

Lors du verrouillage avec la clé, les deux portes sont automatiquement verrouillées et le système d'alarme antivol* activé.

Glaces

Les glaces peuvent être ouvertes et fermées via le système de verrouillage central ⇒ *page 59*.

Sécurité anti-effraction

Le verrouillage central est doté d'un **dispositif anti-effraction**. Lorsque vous verrouillez le véhicule de l'extérieur, les poignées intérieures des portes sont bloquées. Cela rend les tentatives d'effraction plus difficiles.

Vous pouvez également verrouiller votre véhicule sans activer la sécurité anti-effraction.

A partir de la serrure de la porte du conducteur : tournez la clé deux fois en position de fermeture dans la serrure de la porte du conducteur en l'espace de 2 secondes.

Verrouillage automatique (Auto Lock)

La fonction de verrouillage automatique **Auto Lock** verrouille les portes et le hayon à partir d'une vitesse d'environ 15 km/h.

Le véhicule se déverrouille automatiquement lorsque vous retirez la clé de contact. Il est en outre possible de déverrouiller le véhicule en activant deux fois la fonction d'ouverture  de la commande de verrouillage central ou en actionnant une des poignées d'ouverture de porte. Si vous le souhaitez, la fonction Auto-Lock peut-être modifiée via le menu* ⇒ *page 29* ou par un atelier spécialisé.

Clignotants

Le verrouillage et le déverrouillage du véhicule sont signalés par les clignotants. Lors du déverrouillage, les clignotants clignotent deux fois. Lors du verrouillage, les clignotants clignotent une fois si toutes les portes et le hayon sont fermés. De plus, les plafonniers s'allument ou s'éteignent automatiquement si leur commande est placée sur la position contacteur de porte.



ATTENTION !

Si le véhicule est verrouillé de l'extérieur et que la sécurité anti-effraction est activée, aucune personne - et surtout pas des enfants - ne doit se trouver à bord du véhicule car il est impossible d'ouvrir les portes et les glaces de l'intérieur. En verrouillant les portes, vous rendez plus difficile l'intervention des secours de l'extérieur - danger de mort !



Nota

- En cas de défaillance du verrouillage central, la porte du conducteur peut être verrouillée et déverrouillée avec la clé. La porte du passager peut être verrouillée manuellement ⇒ *page 53*.

- La sécurité anti-effraction et le système d'alarme antivol* ne peuvent pas être activés si le verrouillage central est défectueux.
- Ne laissez jamais des objets de valeur sans surveillance dans le véhicule. Même verrouillé, un véhicule n'est pas un coffre fort ! ■

Verrouillage et déverrouillage du véhicule

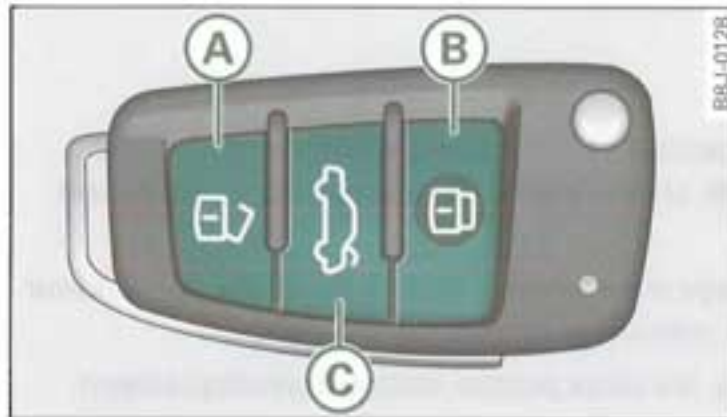



Fig. 36 Clé à radiocommande : affectation des touches

Déverrouillage du véhicule

- Pressez une fois la touche **A** ⇒ fig. 36.

Verrouillage du véhicule

- Pressez une fois la touche **B** ⇒ .

Déverrouillage du hayon

- Pressez la touche **C** pendant environ une seconde.

Les clignotants s'allument à deux reprises pour signaler le déverrouillage du véhicule. Si vous déverrouillez votre véhicule et que vous n'ouvrez aucune porte, ni le hayon, dans les 30 secondes, le véhicule se verrouille de nouveau automatiquement. Cette fonction permet d'éviter que le véhicule ne reste longtemps déverrouillé.

Sur les véhicules avec **verrouillage central de sécurité**, seule la porte du conducteur se déverrouille lorsque vous appuyez une fois sur la



touche **A** ; lorsque vous appuyez deux fois sur la touche, toutes les serrures du véhicule se déverrouillent.

Les clignotants clignotent une fois brièvement lorsque les portes et le hayon sont correctement verrouillés.

ATTENTION !

Si le véhicule est verrouillé de l'extérieur et que la sécurité anti-effraction est activée, aucune personne - et surtout pas des enfants - ne doit se trouver à bord du véhicule car il est impossible d'ouvrir les portes et les glaces de l'intérieur. En verrouillant les portes, vous rendez plus difficile l'intervention des secours de l'extérieur - danger de mort !

Nota

- N'utilisez la radiocommande que lorsque les portes et le hayon sont fermés.
- N'actionnez la radiocommande que lorsque vous pouvez voir le véhicule.
- Lorsque vous êtes dans le véhicule, n'appuyez pas sur la touche de verrouillage  avant d'avoir inséré la clé de contact dans le contact-démarreur afin de ne pas verrouiller le véhicule par inadvertance et de mettre ainsi le système d'alarme antivol* en circuit. Si cela devait se produire, appuyez sur la touche de déverrouillage . ■

Verrouillage et déverrouillage avec la clé

En cas de défaillance du verrouillage central, vous pouvez verrouiller et déverrouiller la porte du conducteur à partir de la serrure.

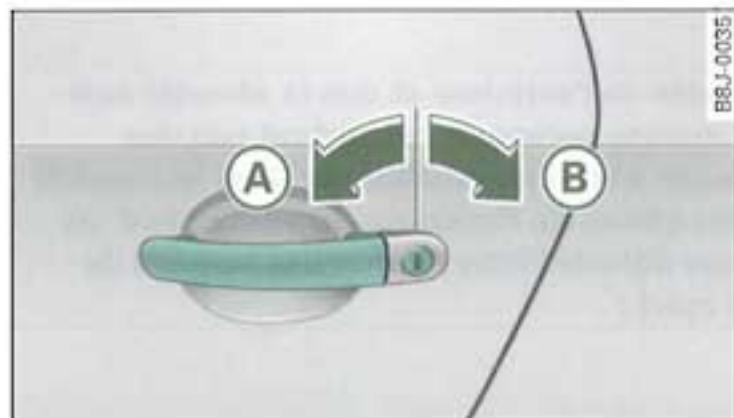

Fig. 37 Barillet sur la porte du conducteur

Déverrouillage

- Tournez la clé dans la serrure de la porte du conducteur en position d'ouverture (A) ⇒ fig. 37.

Verrouillage

- Tournez la clé **une fois** dans la serrure de la porte du conducteur en position de fermeture (B) ⇒ ⚠.
- Tournez la clé dans la serrure de la porte du conducteur **une seconde fois en l'espace de 2 secondes** en position de fermeture (B) pour verrouiller le véhicule **sans activer la sécurité anti-effraction**.

⚠ ATTENTION !

Si le véhicule est verrouillé de l'extérieur et que la sécurité anti-effraction est activée, aucune personne - et surtout pas des enfants - ne doit se trouver à bord du véhicule car il est impossible d'ouvrir les portes et les glaces de l'intérieur. En verrouillant les portes, vous rendez plus difficile l'intervention des secours de l'extérieur - danger de mort !

i Nota

- La sécurité anti-effraction et le système d'alarme antivol ne peuvent pas être activés si le système de verrouillage central est défectueux.
- Lors du déverrouillage avec la clé, seule la porte du conducteur peut être déverrouillée mécaniquement.
- Lors du verrouillage, les deux portes sont automatiquement verrouillées. ■



Commande de verrouillage central

La commande située sur la porte du conducteur permet d'actionner le système de verrouillage central.



Fig. 38 Vue partielle de la porte du conducteur : commande de verrouillage central

Verrouillage du véhicule

- Appuyez sur la partie supérieure de la commande  ⇒ fig. 38 ⇒ .

Déverrouillage du véhicule

- Appuyez sur la partie inférieure de la commande .

Lorsque vous verrouillez votre véhicule avec la commande de verrouillage central, vous devez tenir compte de ce qui suit :

- Il est impossible d'ouvrir les portes de l'extérieur (sécurité, par ex. à l'arrêt à un feu de circulation).
- La diode intégrée dans la commande de verrouillage central s'allume lorsque toutes les portes et le hayon sont fermés et verrouillés.
- Vous pouvez ouvrir chaque porte séparément de l'intérieur en tirant la poignée d'ouverture.
- Il n'est pas possible de verrouiller la porte du conducteur lorsqu'elle est ouverte (en actionnant la commande de verrouillage central). Vous ne risquez donc pas de vous trouver à l'extérieur du véhicule avec les portes verrouillées et les clés à l'intérieur. Vous devez verrouiller la porte séparément après l'avoir fermée.
- En cas d'accident avec déclenchement de l'airbag, les portes verrouillées de l'intérieur se déverrouillent automatiquement pour permettre aux sauveteurs de pénétrer dans l'habitacle.

ATTENTION !

La commande de verrouillage central fonctionne même lorsque le contact d'allumage est coupé. Il permet de verrouiller les deux portes automatiquement. Etant donné qu'il est impossible de pénétrer dans le véhicule en cas d'urgence lorsque les portes sont verrouillées, ne laissez jamais des enfants sans surveillance dans le véhicule. En verrouillant les portes, vous rendez plus difficile l'intervention des secours de l'extérieur en cas d'urgence - danger de mort !

Nota

Lorsque la sécurité anti-effraction est activée, la commande de verrouillage central est inopérante. ■

Verrouillage d'urgence de la porte du passager avant

En cas de défaillance du verrouillage central, la porte du passager avant doit être verrouillée séparément.



Fig. 39 Dispositif de verrouillage d'urgence à côté du boîtier de verrouillage



Fig. 40 Verrouillage d'urgence

Un dispositif de verrouillage d'urgence (visible uniquement lorsque la porte est ouverte) est intégré dans la porte du passager avant.

- Ouvrez la porte.
- Retirez le capuchon de protection de l'ouverture
⇒ fig. 39.
- Insérez la clé dans la fente ⇒ *page 53*, fig. 40 et tournez-la jusqu'en butée vers la droite.
- Remettez le capuchon en place.

Une fois que vous avez fermé la porte, il n'est plus possible de l'ouvrir de l'extérieur. Vous ne pouvez ouvrir la porte qu'en tirant la poignée d'ouverture de la porte de l'intérieur. ■

Valable pour les véhicules: avec verrouillage central de sécurité

Verrouillage central de sécurité

Le verrouillage central de sécurité permet de déverrouiller uniquement la porte du conducteur sans déverrouiller les autres serrures.

Déverrouillage de la porte du conducteur

- Tournez la clé *une fois* dans le sens d'ouverture.

Déverrouillage simultané des deux portes

- Tournez la clé en l'espace de 5 secondes *deux fois* dans le sens d'ouverture.

Même si vous ne déverrouillez que la porte du conducteur, la sécurité anti-effraction est automatiquement désactivée. ■

Hayon

Ouverture et fermeture du hayon





Fig. 41 Porte du conducteur : déverrouillage du hayon



Fig. 42 Hayon ouvert

Ouverture du hayon

- Pressez la touche centrale  de la clé à radiocommande ou bien
- Tirez la touche de déverrouillage  située sur la porte du conducteur ⇒ fig. 41.
- Soulevez le hayon. ▶

Fermeture du hayon

- Abaissez le hayon avec un peu d'élan et laissez-le s'engager dans la serrure ⇒ .

La cuvette de poignée ménagée dans le revêtement intérieur facilite la fermeture du hayon.

ATTENTION !

- Veillez, en fermant le hayon, à ne pas blesser les passagers arrière.
- Après avoir fermé le hayon, assurez-vous que le verrouillage est enclenché. Le hayon pourrait s'ouvrir subitement en cours de route - risque d'accident !
- Ne roulez jamais avec le hayon entrouvert ou grand ouvert car les gaz d'échappement pourraient pénétrer dans l'habitacle - risque d'intoxication !

Nota

- Le témoin de porte/hayon ouvert(e) apparaît à l'écran du combiné d'instruments si le hayon est ouvert ou s'il n'est pas correctement fermé lorsque vous mettez le contact d'allumage.
- Si vous appuyez sur la touche du milieu de votre clé à radiocommande  pour déverrouiller le hayon alors que le véhicule est fermé, le hayon se verrouille automatiquement après sa fermeture. Les clignotants s'allument pour confirmer le verrouillage. ■

Déverrouillage d'urgence du hayon

S'il arrivait que vous ne puissiez pas ouvrir le hayon, vous pourriez procéder toutefois à un déverrouillage d'urgence.

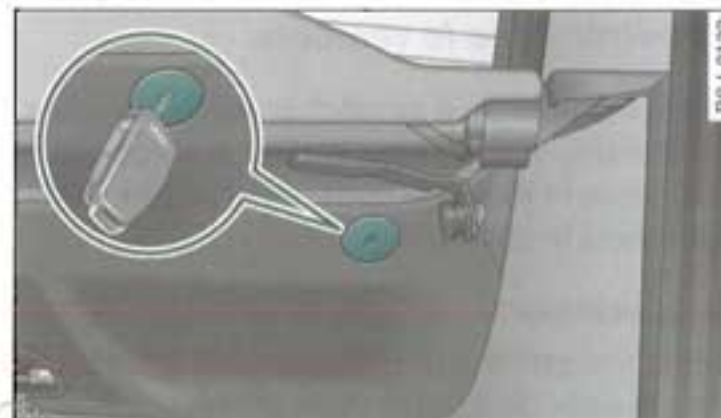

Fig. 43 L'accès au déverrouillage d'urgence se situe sous la lunette arrière, à gauche dans le coffre à bagages.



Fig. 44 Vue partielle : coffre à bagages intérieur : déverrouillage d'urgence

- Rabattez le dossier de siège arrière gauche.
- Retirez le cache en faisant levier avec la clé du véhicule ⇒ fig. 43.
- Tirez le cordon en plastique dans le sens de la flèche ⇒ fig. 44. ■

Système d'alarme antivol

Valable pour les véhicules: avec système d'alarme antivol

Description

Le système d'alarme antivol déclenche l'alarme lorsque quelqu'un tente de pénétrer dans le véhicule.

Le système d'alarme antivol est destiné à empêcher toute tentative d'effraction et de vol du véhicule. Des signaux d'alarme visuels et sonores se déclenchent lorsque le système constate que l'on veut pénétrer sans autorisation dans le véhicule.

Comment activer le système ?

Le système d'alarme antivol est activé automatiquement lorsque vous verrouillez le véhicule avec la clé à partir de la porte du conducteur fermée ou avec la radiocommande. Le système est opérationnel environ 30 secondes après le verrouillage.

Si vous tournez la clé *deux fois* dans le sens de fermeture en l'espace d'une seconde, le système d'alarme antivol n'est *pas* activé.

Comment désactiver le système ?

Le système d'alarme antivol est désactivé uniquement lorsque vous déverrouillez votre voiture en **utilisant la radiocommande**. Si vous n'ouvrez pas le véhicule dans les 60 secondes suivant l'émission du signal radio, il se verrouille de nouveau.

Lorsque vous déverrouillez le véhicule *avec la clé* à partir de la porte du conducteur, la porte du passager demeure verrouillée. Le système d'alarme n'est mis hors circuit que si vous insérez la clé dans le contact-démarrateur et que vous mettez le contact dans les 15 secondes qui suivent l'ouverture de la porte. Dans le cas contraire, **l'alarme se déclenche**. Sur certains modèles (selon les pays), l'alarme se déclenche **immédiatement** lorsque vous déverrouillez la porte du conducteur avec la clé et que vous l'ouvrez ensuite.

Quand l'alarme est-elle déclenchée ?

Les zones suivantes sont surveillées sur le véhicule verrouillé :

- Compartiment-moteur (capot-moteur)
- Coffre à bagages
- Portes
- Allumage
- Habitacle ⇒ *page 57*.

Lorsqu'on pénètre dans une des zones citées, l'alarme se déclenche.

Comment désactiver l'alarme ?

L'alarme est désactivée lorsque vous déverrouillez le véhicule avec la radiocommande, que vous mettez le contact d'allumage à l'aide de la clé et que vous « désactivez » ainsi le système d'alarme antivol. L'alarme s'arrête également au terme du cycle de déclenchement de l'alarme.

Clignotants

Lorsque vous verrouillez le véhicule, les clignotants clignotent brièvement pour indiquer que les portes, le capot-moteur et le hayon sont correctement fermés.

S'ils ne clignotent pas, contrôlez les portes, le capot avant et le hayon. Si vous fermez les portes, le capot avant ou le hayon après l'activation du système, cela est confirmé par un bref clignotement des clignotants.



Nota

- Pour garantir un parfait fonctionnement du système d'alarme antivol, contrôlez si toutes les portes et les glaces sont fermées avant de quitter votre véhicule.
- Si vous déverrouillez votre véhicule avec la clé au niveau de la porte du conducteur, la commande de verrouillage central ne sera pleinement opérationnelle que lorsque vous aurez mis le contact d'allumage.

- Si on débranche l'un des deux pôles de la batterie alors que le système d'alarme antivol est encore activé, l'alarme retentit. ■

Surveillance de l'habitacle

Le dispositif de surveillance de l'habitacle enregistre les mouvements à l'intérieur du véhicule et déclenche l'alarme.

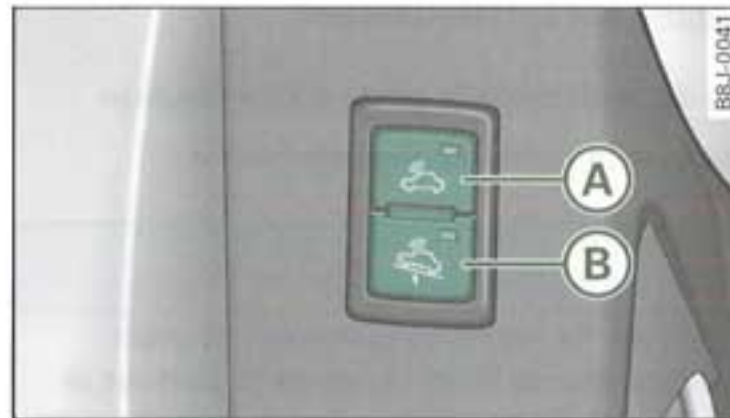

Fig. 45 Commande du dispositif de surveillance de l'habitacle dans le revêtement de la porte (uniquement visible lorsque la porte du conducteur est ouverte).

Si un animal ou des objets mobiles se trouvent dans l'habitacle et risquent de déclencher l'alarme, il est préférable de désactiver le dispositif de surveillance de l'habitacle avant de verrouiller le véhicule ⇒ ⚠. Le dispositif de surveillance anti-remorquage* doit être désactivé pour le transport (par exemple par le train ou par bateau) ou le remorquage du véhicule.

Désactivation du dispositif de surveillance de l'habitacle 🐾

- Pressez la commande (A) située sur la porte ⇒ fig. 45.
- Verrouillez le véhicule.

Désactivation du dispositif de surveillance anti-remorquage* 🚚

- Pressez la commande (B) située sur la porte.
- Verrouillez le véhicule.

Si le **dispositif de surveillance de l'habitacle** ou le **dispositif de surveillance anti-remorquage*** a été désactivé, la diode intégrée dans la touche 🐾 ou 🚚 s'allume. De plus, la diode située dans le tableau de bord s'allume pendant environ 3 secondes. Une fois que vous avez verrouillé le véhicule, la diode lumineuse située dans le tableau de bord clignote à un rythme rapide pendant environ 3 secondes. Environ 30 secondes après, la diode commence à clignoter à un rythme lent.

Le dispositif de surveillance de l'habitacle ou le dispositif de surveillance anti-remorquage* sera de nouveau activé au prochain verrouillage du véhicule.

⚠ ATTENTION !

Si le véhicule est verrouillé de l'extérieur et que la sécurité anti-effraction est activée, aucune personne - et surtout pas des enfants - ne doit se trouver à bord du véhicule car il est impossible d'ouvrir les portes et les glaces de l'intérieur. En verrouillant les portes, vous rendez plus difficile l'intervention des secours de l'extérieur - danger de mort ! ■

Lève-glaces électriques

Commandes

Le conducteur peut commander tous les lève-glaces électriques du véhicule.

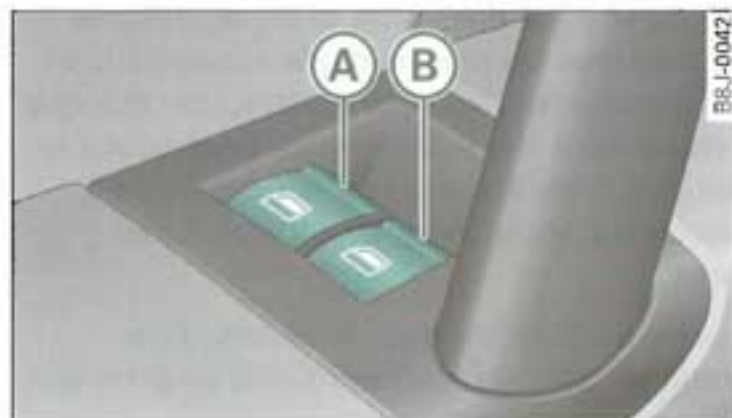

Fig. 46 Vue partielle de la porte du conducteur : Commandes



Fig. 47 Disposition de la commande sur la porte du passager avant

Les commandes de lève-glaces sont dotées d'une fonction à deux niveaux :

Ouverture de la glace

- Poussez la commande jusqu'au **premier niveau** et maintenez-la dans cette position jusqu'à ce que la glace ait atteint la position souhaitée.

- Poussez brièvement la commande jusqu'au **second niveau** afin d'ouvrir la glace automatiquement.

Fermeture de la glace

- Tirez la commande jusqu'au **premier niveau** et maintenez-la jusqu'à ce que la glace ait atteint la position souhaitée.
- Tirez brièvement la commande jusqu'au **second niveau** afin de fermer la glace automatiquement.

Commande (A) ⇒ fig. 46 de la glace de la porte du conducteur

Commande (B) de la glace de la porte du passager avant

⚠ ATTENTION !

- Si vous quittez le véhicule, ne serait-ce que pour un court moment, retirez systématiquement la clé de contact, surtout si des enfants se trouvent à bord. Ils pourraient lancer le moteur ou actionner des équipements électriques (par exemple les lève-glaces électriques) - risque d'accident ! Les lève-glaces ne sont désactivés qu'après ouverture de la porte du conducteur ou du passager avant.
- Restez attentif et vigilant lorsque vous fermez les glaces! Cela peut provoquer des blessures par contusion !
- Si vous verrouillez le véhicule de l'extérieur, personne ne doit se trouver à l'intérieur du véhicule, car il serait impossible d'ouvrir les glaces en cas d'urgence.

i Nota

- En plus des commandes situées dans la porte du conducteur, une commande individuelle ⇒ fig. 47 se trouve dans la porte du passager pour le lève-glace correspondant.
- Lors de l'ouverture des portes, les glaces s'abaissent automatiquement de 10 mm environ. ■



Ouverture/fermeture confort

Lors du déverrouillage et du verrouillage du véhicule, il est possible d'ouvrir ou de fermer les glaces.

Ouverture confort

- Véhicules non équipés du système antivol* : Appuyez sur la touche d'ouverture  de la clé à radiocommande ou maintenez la clé en position d'ouverture dans la serrure de la porte du conducteur jusqu'à ce que toutes les glaces soient ouvertes.
- Véhicules équipés du système antivol* : Déverrouillez tout d'abord le véhicule à l'aide de la clé à radiocommande et maintenez la clé en position d'ouverture dans la serrure de la porte du conducteur jusqu'à ce que toutes les glaces soient ouvertes.

Fermeture confort

- Appuyez sur la touche de verrouillage  jusqu'à ce que toutes les glaces soient fermées ⇒  ou
- Maintenez la clé en position de fermeture dans la serrure de la porte du conducteur jusqu'à ce que toutes les glaces soient fermées.

Pour interrompre le processus d'ouverture et de fermeture, relâchez la touche correspondante de la clé à radiocommande ou tournez la clé dans la serrure de porte en position initiale.

ATTENTION !

- Ne fermez jamais les glaces sans les surveiller ou de manière incontrôlée - risque de blessures !
- Pour des raisons de sécurité, ne fermez et n'ouvrez les glaces de votre véhicule que lorsque vous vous trouvez à environ

ATTENTION ! (suite)

2 mètres du véhicule. Pendant que vous appuyez sur la touche de fermeture, observez toujours les glaces pour éviter que quelqu'un ne se blesse. Le processus de fermeture s'interrompt immédiatement lorsque vous relâchez la touche.

Nota

L'« ouverture confort » des glaces fonctionne uniquement lorsque cette fonction est activée dans le menu ⇒ page 29. ■

Dysfonctionnements

Système d'ouverture et de fermeture automatique hors fonction

Si la batterie a été déconnectée et reconnectée, la fonction ouverture/fermeture automatique devient inopérante. Elle doit être rétablie de la manière suivante :

- Remontez la glace jusqu'en butée en maintenant la commande de lève-glace relevée.
- Relâchez la commande puis relevez-la de nouveau pendant une seconde. Le système d'ouverture/de fermeture automatique est maintenant réactivé. ■

Éclairage et visibilité

Éclairage

Mise en/hors circuit de l'éclairage ☀



Fig. 48 Vue partielle du tableau de bord : commande d'éclairage

Mise en circuit des feux de position

- Amenez la commande d'éclairage ⇒ fig. 48 en position ☀. Le témoin ☀ brille lorsque les feux de position sont allumés.

Mise en circuit des feux de croisement ou des feux de route

- Amenez la commande d'éclairage en position ☀.
- Repoussez l'inverseur d'éclairage code/route vers l'avant ⇒ page 66.

Mise hors circuit de l'éclairage

- Amenez la commande d'éclairage en position 0.

Les feux de croisement ne s'allument que lorsque le contact d'allumage est mis. Lors du lancement du moteur et de la coupure du

contact d'allumage, les phares passent automatiquement en feux de position.

Nota

- Si vous n'éteignez pas les phares après avoir retiré la clé de contact, un vibreur retentit tant que vous n'avez pas fermé la porte du conducteur.
- Respectez les dispositions légales s'appliquant à l'utilisation des dispositifs d'éclairage décrits ci-avant.
- Lorsque les conditions météorologiques sont défavorables (froid, humidité), il se peut que l'intérieur des phares et des feux arrière soit temporairement embué.
 - La différence de température entre l'intérieur et l'extérieur des optiques de phares est déterminante.
 - Lorsque les feux de croisement sont allumés, l'optique de phare est au bout de quelques instants, désembué. Toutefois, l'intérieur de l'optique de phare peut éventuellement encore être embué sur le pourtour.
 - Ce phénomène n'a aucune influence sur la longévité du dispositif d'éclairage de votre véhicule. ■

Valable pour les véhicules: avec feux de jour

Feux de jour

Conduire de jour avec les feux de jour accroît la sécurité routière.



Fig. 49 Feux de jours avec la commande DRL, uniquement sur les véhicules avec phares bi-xenon

Si la commande d'éclairage rotative (A) ⇒ fig. 49 se trouve en position 0 ou AUTO* (lorsqu'il fait jour) et que l'on met le contact d'allumage, les feux de jour sont mis en fonction s'ils ont été activés via le menu ⇒ page 29.

Phares halogènes

Sur les véhicules équipés de phares halogènes, l'intensité d'éclairage des feux de croisement est réduite.

Phares bi-xenon

La molette (B) DRL (Daytime Running Lights) permet de mettre les feux de jour en/hors fonction.

Nota

Au crépuscule ou lorsque la visibilité est mauvaise, mettez les feux de croisement en fonction. ■

Valable pour les véhicules: avec phares à commande automatique

Phares à commande automatique (par capteurs)

Lorsque la commande d'éclairage est en position « AUTO », les feux de croisement s'allument ou s'éteignent en fonction de la luminosité ambiante.



Fig. 50 Vue partielle du tableau de bord : commande d'éclairage rotative

La commande par capteurs actionne les feux de croisement ⇒ page 60.

Allumage des phares

- Amenez la commande d'éclairage rotative ⇒ fig. 50 en position **AUTO**.

Extinction des phares

- Amenez la commande d'éclairage rotative en position **0**.

Lorsque la commande est en position **AUTO**, le symbole correspondant intégré dans la commande d'éclairage rotative s'allume.

Lorsque les phares s'allument automatiquement, les feux de croisement, les feux de position, les feux arrière et le feu de plaque s'allument. ▶

Les phares à commande automatique disposent également de la fonction « feux de route », cependant, avec une restriction : Si les phares à commande automatique sont en circuit et que vous oubliez de les commuter sur feux de croisement p. ex. après le passage dans un tunnel, alors les feux de croisement s'allumeront lors de la prochaine activation des phares automatiques. Pour bénéficier de la fonction feux de route, ramenez d'abord le levier de feux de route en position de base puis repoussez le levier vers l'avant.

Indépendamment de la commande automatique, les feux de position, l'éclairage code/route, les phares antibrouillard et le feu arrière de brouillard peuvent être allumés manuellement via la commande d'éclairage rotative ⇒ *page 60*.

Les capteurs d'intensité d'éclairage logés dans la fixation du rétroviseur intérieur du véhicule contrôlent la luminosité ambiante. Lorsque la luminosité ambiante diminue (p. ex. lorsque vous empruntez un tunnel) et se situe en dessous des réglages effectués à l'usine, les phares s'allument automatiquement. Lorsque la luminosité ambiante s'intensifie, les phares s'éteignent automatiquement ⇒ .

Dysfonctionnement du capteur de lumière

Lorsque le capteur de lumière est défectueux, le symbole  s'allume à l'afficheur. Pour des raisons de sécurité, les feux de croisement sont allumés en permanence lorsque la commande d'éclairage se trouve en position **AUTO**. Vous pouvez toujours mettre les phares hors/en circuit à l'aide de la commande d'éclairage rotative. Faites contrôler le capteur de lumière le plus rapidement possible par un atelier spécialisé.

ATTENTION !

- Les phares à commande automatique ont uniquement une fonction d'assistance. Le conducteur doit cependant toujours surveiller l'éclairage du véhicule et l'adapter manuellement aux conditions d'éclairage ambiant et à la visibilité. Les capteurs ne détectent pas, par exemple, le brouillard et la pluie. C'est pour-

ATTENTION ! (suite)

quoi, allumez toujours les phares dans de telles conditions météorologiques ou lorsque vous conduisez dans l'obscurité  !

- Respectez les dispositions légales s'appliquant à l'utilisation du dispositif d'éclairage décrit ci-avant.





Nota

- Lorsque les phares à commande automatique sont en circuit, les feux de croisement s'éteignent une fois le contact d'allumage coupé et les feux de position une fois la clé de contact retirée.
- N'apposez pas d'autocollant sur le pare-brise devant le capteur pour éviter que les fonctions phares à commande automatique et rétroviseurs photosensibles ne soient perturbées ou inopérantes. ■

Phares antibrouillard

La commande d'éclairage rotative permet également d'allumer les phares antibrouillard.

Mise en circuit des phares antibrouillard

- Ne tournez pas la commande d'éclairage  ⇒ *page 60*, fig. 48 sur le symbole .
- Amenez d'abord la commande d'éclairage en position  ou .
- Retirez la commande d'éclairage jusqu'au premier cran .

Lorsque les phares antibrouillard sont allumés, le symbole  situé à côté de la commande d'éclairage est éclairé. ■

Feu arrière de brouillard ☾

La commande d'éclairage rotative permet également d'allumer le feu arrière de brouillard.

- Ne tournez pas la commande d'éclairage ☼ ⇒ page 60, fig. 48 sur le symbole ☾.
- Amenez d'abord la commande d'éclairage ☼ ⇒ page 60, fig. 48 en position ☾ ou ☾.
- Tirez ensuite la commande d'éclairage jusqu'au deuxième cran ② pour allumer le feu arrière de brouillard.

Lorsque le feu arrière de brouillard est allumé, les symboles ☾ et ☾ situés à côté de la commande sont éclairés.

! Avertissement !

Respectez les dispositions légales en allumant le feu arrière de brouillard pour ne pas éblouir les conducteurs qui vous suivent. ■

Valable pour les véhicules: avec adaptive light

adaptive light

La partie de la chaussée sur laquelle vous roulez est mieux éclairée lorsque vous empruntez un virage.

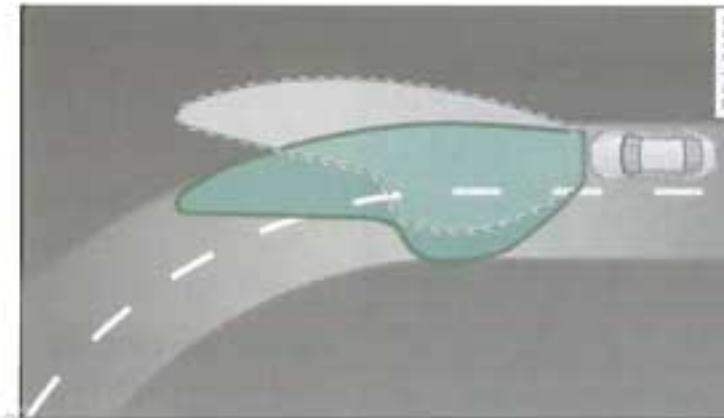

Fig. 51 adaptive light lorsque vous conduisez

Les feux de virage éclairent mieux la zone du virage ainsi que le bord de la chaussée ⇒ fig. 51. Les feux de virage dynamiques sont commandés automatiquement en fonction de la vitesse et de l'angle de braquage du volant.

Lorsque vous empruntez un virage, les feux de croisement s'allument en fonction de l'angle de braquage du volant. Les phares principaux adoptent des angles différents pour éviter une zone d'ombre à l'avant du véhicule.

i Nota

Le système fonctionne à partir d'une vitesse de 10 km/h environ. ■

Valable pour les véhicules: avec fonction coming/leaving home

Fonction coming/leaving home

La fonction coming/leaving home a pour objectif d'éclairer automatiquement l'entourage du véhicule en cas d'obscurité.



Fig. 52 Vue partielle du tableau de bord : commande coming/leaving home

Activation des fonctions

- Pressez brièvement la touche  ⇒ fig. 52. Le témoin intégré dans la touche s'allume.

Désactivation des fonctions

- Pressez brièvement la touche . Le témoin intégré dans la touche s'éteint.

La fonction coming/leaving home est commandée par des capteurs de lumière logés dans la fixation du rétroviseur intérieur. Lorsque les conditions ci-après sont remplies, le système est opérationnel :

- le voyant de la touche  s'allume.
- les phares sont hors circuit et le contact d'allumage est coupé.
- les conditions d'éclairage sont médiocres et les capteurs détectent une faible intensité d'éclairage.
- la fonction leaving-home est activée dans le menu ⇒ page 29.

Fonction coming home

En cas d'obscurité, lorsque le système est activé, les feux de croisement et le feu arrière ainsi que le feu de plaque s'allument dès que vous ouvrez la porte du conducteur.

Lorsqu'une porte ou le hayon est ouvert, les feux de croisement restent allumés pendant 4 minutes environ.

Pour éclairer la chaussée, les feux de croisement restent allumés pendant encore 30 secondes après que toutes les portes et le hayon ont été fermés.

La durée de fonctionnement (entre 0 et 60 secondes) peut être modifiée en cas de besoin via le menu ⇒ page 29.

Fonction leaving home

Lorsque vous déverrouillez le véhicule avec la touche  de la clé à radiocommande, les feux de croisement sont en circuit si la fonction leaving home est activée dans le menu ⇒ page 29.

Lorsque vous ouvrez la porte du conducteur, les feux de croisement s'éteignent. Si vous n'ouvrez pas la porte du conducteur, les feux de croisement s'éteignent au moment du verrouillage automatique des serrures ⇒ page 47.

Nota

- Si vous souhaitez toujours utiliser la fonction « coming/leaving home », vous pouvez la laisser activée en permanence. Comme le système est piloté par un capteur de lumière, il fonctionne ainsi uniquement lorsque les conditions d'éclairage sont médiocres.
- La batterie est particulièrement sollicitée lorsque la fonction coming/leaving home est utilisée en permanence en cas d'obscurité sur les courtes distances. Afin que la batterie soit toujours suffisamment chargée, effectuez de temps en temps des trajets de longue distance.
- Respectez les dispositions légales s'appliquant à l'utilisation du dispositif d'éclairage décrit ci-avant. ■

Éclairage des cadrans

Vous pouvez régler l'intensité d'éclairage des instruments, des afficheurs et de la console centrale.

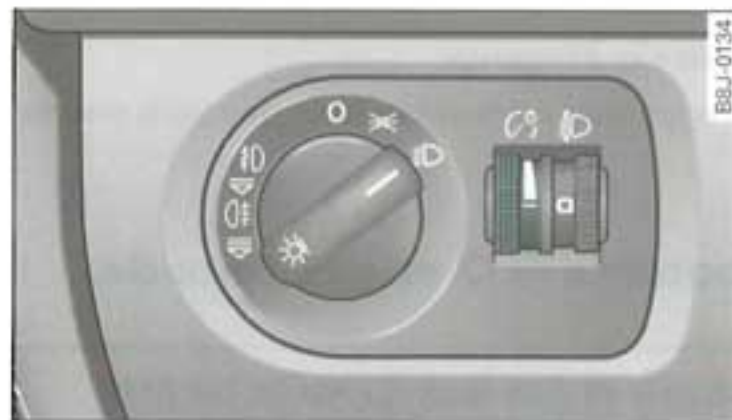



Fig. 53 Éclairage des cadrans

L'intensité d'éclairage des instruments peut être réglée avec la molette gauche  ⇒ fig. 53.

Un photo-transistor intégré dans le combiné d'instruments règle l'éclairage des aiguilles. Lorsque les phares sont allumés, l'éclairage de la console centrale et des cadrans (aiguilles et graduations) s'adapte automatiquement aux conditions d'éclairage extérieur. De plus, le conducteur peut régler manuellement l'intensité d'éclairage.

Lorsque le contact d'allumage est mis

Lorsque vous mettez le contact d'allumage, vous pouvez régler l'intensité d'éclairage des aiguilles au combiné d'instruments en tournant la molette de réglage.

Lorsque les phares sont allumés

De plus, lorsque les phares sont allumés, vous pouvez régler l'intensité d'éclairage des cadrans, des afficheurs et de la console centrale en tournant la molette. ■

Valable pour les véhicules: avec réglage du site des phares

Réglage du site des phares

La portée des phares peut être adaptée à la charge du véhicule lorsque les feux de croisement sont allumés.



Fig. 54 Réglage du site des phares

– Réglez la molette droite  ⇒ fig. 54 sur la position la mieux adaptée.

Positions de réglage

Les différentes positions du bouton correspondent environ aux charges suivantes :

- ⊙ Sièges avant occupés, coffre à bagages vide
- ⓘ Toutes les places occupées, coffre à bagages vide
- Ⓜ Toutes les places occupées, coffre à bagages chargé
- ⓂⓂ Sièges du conducteur occupés, coffre à bagages chargé



Avertissement !

Ajustez toujours le dispositif de réglage du site des phares de manière à ne pas éblouir les conducteurs venant en sens inverse. Abaissez obligatoirement les phares lorsque votre véhicule est fortement chargé ! ■

Valable pour les véhicules: avec phares bi-xénon

Réglage dynamique du site des phares

Les phares bi-xénon s'adaptent automatiquement à la charge et à l'état de fonctionnement du véhicule (par ex. accélération, freinage) au moment où vous mettez le contact d'allumage et pendant la conduite. ■

Signal de détresse

Le signal de détresse sert à attirer l'attention des autres usagers de la route sur votre véhicule, dans des situations dangereuses.



Fig. 55 Console centrale : commande du signal de détresse

- Appuyez sur la commande  ⇒ fig. 55 pour mettre le signal de détresse en/hors circuit.

Lorsque le signal de détresse est en circuit, tous les clignotants du véhicule clignotent. Les témoins des clignotants  et un témoin intégré dans la commande  clignotent également. Le signal de détresse fonctionne même lorsque le contact d'allumage est coupé.

En cas d'accident avec déclenchement de l'airbag, le signal de détresse s'enclenche automatiquement.

Nota

Actionnez le signal de détresse par exemple :

- lorsque vous atteignez les derniers véhicules d'un embouteillage,
- en cas de panne ou en cas d'urgence,
- lorsque vous faites remorquer votre véhicule ou que vous tractez un autre véhicule. ■

Levier des clignotants et des feux de route

Le levier des clignotants et des feux de route permet d'actionner les clignotants, les feux de route et les feux de stationnement et de procéder à des appels de phares.



Fig. 56 Levier des clignotants et des feux de route

Le levier des clignotants et des feux de route englobe les fonctions suivantes :

Clignotants

- Repoussez le levier jusqu'en butée supérieure ⇒ fig. 56 pour faire fonctionner les clignotants droits, ou inférieure pour faire fonctionner les clignotants gauches. ►

- Ne déplacez le levier que jusqu'au point dur (supérieur ou inférieur) et maintenez-le dans cette position pour procéder à un *bref* clignotement, par ex. lorsque vous voulez changer de couloir de circulation.
- Repoussez brièvement le levier en direction du point dur et relâchez-le pour *clignoter trois fois brièvement*. La fonction **Clignotement confort** doit être activée dans le menu ⇒ *page 29*.

Feux de route

- Repoussez le levier vers l'avant pour allumer les feux de route.
- Tirez de nouveau le levier en position initiale pour éteindre les feux de route.



Appel de phares



- Tirez le levier vers le volant pour procéder à un appel de phares.

Feux de stationnement

- Coupez le contact d'allumage.
- Repoussez le levier vers le haut ou vers le bas pour allumer le feu de stationnement droit ou gauche.

Nota

- Les *clignotants* ne fonctionnent que lorsque le contact d'allumage est mis. Le témoin  ou  correspondant clignote au combiné d'instruments ⇒ *page 16*.
- A la sortie d'un virage, les clignotants s'arrêtent automatiquement.

- Les *feux de route* ne fonctionnent que lorsque les feux de croisement sont allumés. Le témoin des feux de route  s'allume alors au combiné d'instruments.
- Lorsque vous faites un *appel de phares*, les phares restent allumés tant que vous tirez le levier - même si l'éclairage est éteint. Le témoin des feux de route  s'allume alors au combiné d'instruments.
- Lorsque le *feu de stationnement* est allumé, les phares et les feux arrière brillent avec une luminosité réduite du côté correspondant du véhicule. Le feu de stationnement ne peut être allumé que lorsque le contact d'allumage est coupé. Un vibreur retentit tant que vous n'avez pas fermé la porte du conducteur.

Avertissement !

N'utilisez les feux de route et ne faites un appel de phares que lorsque vous êtes sûr de ne pas éblouir les autres usagers de la route. ■

Plafonniers

Plafonniers

Le plafonnier comprend aussi les lampes de lecture du conducteur et du passager avant.

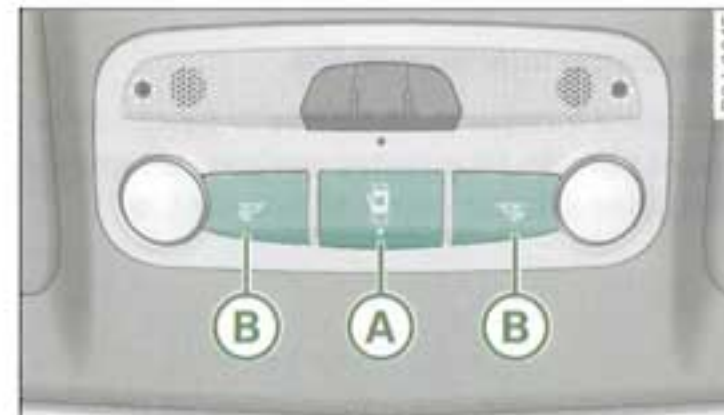

Fig. 57 Vue partielle du pavillon : Plafonnier ►

Activer le contacteur de porte

- Appuyez sur la touche (A). La diode intégrée dans la touche s'allume.

Désactiver le contacteur de porte

- Appuyez sur la touche (A). La diode intégrée dans la touche s'éteint.

Lampes de lecture avant

- Appuyez sur l'une des touches (B) pour allumer ou pour éteindre la lampe de lecture gauche ou droite.

En position « contacteur de porte », le plafonnier s'allume dès que vous déverrouillez le véhicule ou que vous ouvrez les portes. Le plafonnier s'allume également lorsque vous retirez la clé de contact. Il s'éteint environ 30 secondes après la fermeture des portes. Lorsque vous fermez votre véhicule à clé ou que vous mettez le contact d'allumage, le plafonnier s'éteint.

Lorsqu'on ouvre une porte, le plafonnier s'éteint au bout d'environ 10 minutes pour éviter que la batterie ne se décharge.

Un variateur module automatiquement l'intensité lumineuse du plafonnier lors de sa mise en ou hors circuit. ■

Éclairage du coffre à bagages

La lampe se trouve dans la partie intérieure droite.

Elle s'allume automatiquement lorsque vous ouvrez le hayon. Si le hayon reste ouvert pendant plus de 10 minutes environ, la lampe d'éclairage du coffre à bagages s'éteint automatiquement. ■

Visibilité

Pare-soleil

L'utilisation des pare-soleil peut améliorer la sécurité routière.

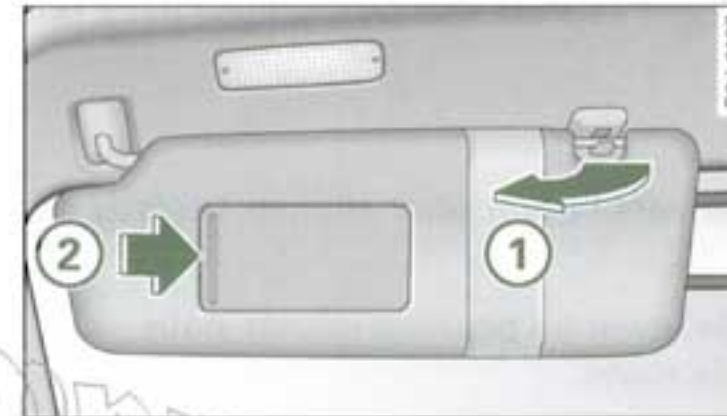

Fig. 58 Pare-soleil

Vous pouvez dégager les pare-soleil (1) du conducteur et du passager avant de leur fixation au centre du véhicule et les rabattre contre les portes ⇒ fig. 58.

Le miroir de courtoisie des pare-soleil est muni d'un cache. Lorsque vous faites coulisser le cache (2) pour l'ouvrir, la lampe d'éclairage du miroir située dans le ciel de pavillon s'allume automatiquement. Elle s'éteint lorsque vous refermez le cache et que vous basculez le pare-soleil vers le haut. ■

Essuie-glaces

Essuie-glaces

Le levier d'essuie-glaces permet de commander les essuie-glaces ainsi que la fonction lavage / balayage automatique.

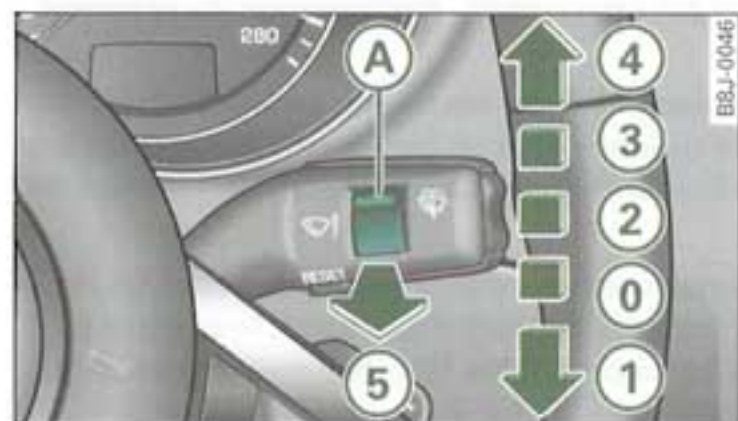

Fig. 59 Levier d'essuie-glaces

Le levier d'essuie-glaces ⇒ fig. 59 peut être placé sur les positions suivantes :

Balayage aller-retour

- Abaissez le levier en position ① si vous souhaitez que les essuie-glaces ne balaient que *brèvement* le pare-brise.

Balayage intermittent (activation du capteur de lumière/pluie*)

- Déplacez le levier vers le haut jusqu'au cran ②.
- Déplacez la commande A pour définir le rythme de balayage et la sensibilité du capteur de lumière/pluie*.

Balayage lent

- Déplacez le levier vers le haut jusqu'au cran ③.

Balayage rapide

- Déplacez le levier vers le haut jusqu'au cran ④.

Lavage / balayage automatique

- Tirez le levier en position ⑤.
- Relâchez le levier. Le lave-glace s'arrête et les essuie-glace fonctionnent pendant encore 4 secondes environ. Plus la durée d'actionnement du levier est longue, plus les cycles de lavage sont nombreux.

Arrêt des essuie-glaces

- Amenez le levier en position de base ①.

Position d'entretien des essuie-glace

- **N'écartez pas** les bras d'essuie-glace du pare-brise lorsqu'ils se trouvent en position de base car la peinture du capot-moteur pourrait être endommagée.
- En cas de gel, assurez-vous, que les balais ne sont pas collés sur le pare-brise.
- Ramenez l'essuie-glace en « position d'entretien » ⇒ page 71.

Les essuie-glaces et le lave-glace ne fonctionnent que lorsque le contact d'allumage est mis.

Déplacez la commande A vers le bas pour réduire la sensibilité du capteur de lumière/pluie*. Déplacez la commande vers le haut pour augmenter la sensibilité du capteur de lumière/pluie. Plus la sensibilité est élevée, plus les essuie-glaces réagissent rapidement à l'humidité sur le pare-brise. La sensibilité du capteur détermine les ►

intervalles de balayage qui sont en outre fonction de la vitesse du véhicule.

Lorsque le véhicule est temporairement à l'arrêt, par exemple à un feu de circulation, la vitesse de balayage sélectionnée est automatiquement réduite d'un cran.

Les gicleurs de lave-glace sont chauffés* lorsque l'on met le contact d'allumage.

Lorsque les phares sont allumés, ne tirez que brièvement le levier d'essuie-glace pour nettoyer le pare-brise sinon le lave-phare* devient également opérationnel. Cela entraînerait une consommation d'eau importante et inutile au niveau du réservoir de liquide de lave-glace.

ATTENTION !

- Des balais d'essuie-glace en parfait état sont indispensables à une bonne visibilité et à la sécurité routière ⇒ *page 72*, « Remplacement des balais d'essuie-glace » - risque d'accident !
- Le capteur de lumière/pluie* a uniquement une fonction d'assistance. Le conducteur doit cependant toujours surveiller et activer manuellement les essuie-glaces et la commande d'éclairage en fonction de la visibilité.
- Ne pas traiter le pare-brise avec des produits de traitement de vitres hydrofuges. Lorsque la visibilité est mauvaise par temps de pluie, dans l'obscurité ou lorsque le soleil est à l'horizon par exemple, l'éblouissement peut être d'autant plus fort - risque d'accident! En outre, il se peut que les balais d'essuie-glace brouillent.

Avertissement !

- En cas de gel, assurez-vous, avant la première mise en marche des essuie-glaces, que les balais ne sont pas collés sur le pare-brise ! Si le balai d'essuie-glace est bloqué par le gel, vous pourriez endommager le balai ainsi que le moteur d'essuie-glaces !

- Avant de laver votre véhicule dans une installation de lavage, désactivez les essuie-glaces (levier en position de base 0) pour éviter qu'ils ne soient activés par inadvertance et qu'ils ne soient endommagés.

Nota

- Avant de partir pour un long voyage, assurez-vous que le réservoir d'eau du lave-glace est bien rempli. Remplissage du réservoir ⇒ *page 195*.
- Des balais d'essuie-glace usés ou encrassés peuvent occasionner la formation de trainées et ainsi compromettre le fonctionnement du capteur de lumière/pluie*. Contrôlez les balais d'essuie-glaces régulièrement.
- Si le levier d'essuie-glace se trouve en position de balayage intermittent lorsque vous coupez le contact d'allumage, le capteur de lumière/pluie* sera activé, la prochaine fois, dès que la vitesse du véhicule atteindra 6 km/h.
- Valable pour les véhicules dotés du capteur de lumière/de pluie : Lorsque les essuie-glaces sont activés manuellement ou lorsqu'il pleut, les phares à commande automatique* sont activés ⇒ *page 61*, « Phares à commande automatique (par capteurs) » ou, de jour, désactivés automatiquement, lorsque les essuie-glaces ne sont plus en circuit. La fonction phares à commande automatique* est, dans ce cas, uniquement disponible lorsque la commande d'éclairage est en position « AUTO » ⇒ *page 61*, fig. 50.
- Les essuie-glaces fonctionnent uniquement lorsque le capot-moteur est correctement fermé. ■

Valable pour les véhicules: avec lave-phares

Lave-phares

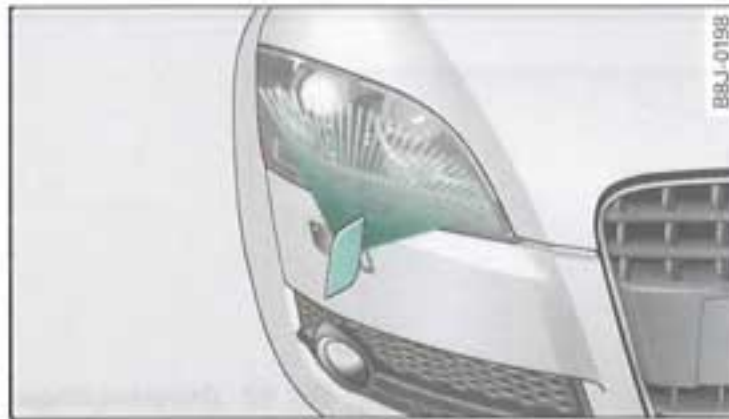

Fig. 60 Phare avec gicleur de lavage sorti

Les phares étant allumés, sélectionnez la fonction lavage/balayage automatique ⇒ page 69, fig. 59 ⑤ en tirant le levier pendant plus d'une seconde.

Pour le nettoyage des phares, les gicleurs d'eau des lave-phares sortent de leur logement dans le pare-chocs par la pression de l'eau de lavage ⇒ fig. 60.

Il est recommandé d'éliminer les salissures fortement collées sur les verres des phares (telles que les restes d'insectes) à intervalles réguliers, par exemple lorsque vous passez à la pompe.

Pour garantir son fonctionnement en hiver, dégagez la neige des porte-gicleurs et éliminez le givre à l'aide d'un spray antigel. ■

Position d'entretien

Vous pouvez remplacer les balais d'essuie-glace plus facilement en position d'entretien.

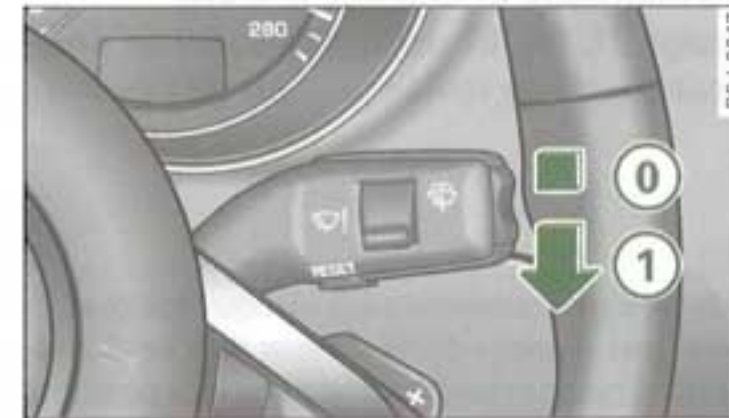

Fig. 61 Levier d'essuie-glaces

Le remplacement des balais d'essuie-glaces n'est possible que lorsque vous amenez les bras d'essuie-glaces en position de service. Sur les véhicules équipés du système d'information du conducteur, les balais d'essuie-glaces peuvent être mis en position de service ou en position initiale via le menu ⇒ page 29. Il est uniquement possible d'activer les essuie-glaces si le capot-moteur est correctement fermé.

Essuie-glace en position d'entretien

- En cas de gel, assurez-vous que les balais ne sont pas collés sur le pare-brise.
- Mettez le contact d'allumage.
- Coupez de nouveau le contact d'allumage et amenez le levier d'essuie-glace ⇒ fig. 61 dans les 10 secondes de la position 0 à la position 1. Les bras d'essuie-glace sont maintenant dans le champ de vision du pare-brise. ▶

Essuie-glace en position initiale

- Veillez à ce que les balais d'essuie-glace reposent sur le pare-brise.
- Mettez le contact d'allumage et amenez le levier d'essuie-glace ⇒ *page 71*, fig. 61 de la position **0** en position **1**. Les bras d'essuie-glace reviennent en position initiale.

! Avertissement !

N'effectuez pas de manœuvre de stationnement lorsque les bras d'essuie-glace sont relevés car, à partir d'une vitesse de 6 km/h, les bras d'essuie-glace reviennent automatiquement dans leur position initiale et risquent d'endommager la peinture du capot-moteur !

i Nota

- Vous pouvez également activer la position d'entretien lorsque vous recouvrez le pare-brise en hiver d'une protection contre le givre.
- La position d'entretien est automatiquement **off**, lorsque vous actionnez le levier d'essuie-glaces ou lorsque la vitesse est supérieure à 6 km/h. ■

Remplacement des balais d'essuie-glace

Des balais d'essuie-glaces en bon état assurent une parfaite visibilité.



Fig. 62 Déverrouillage des balais d'essuie-glace

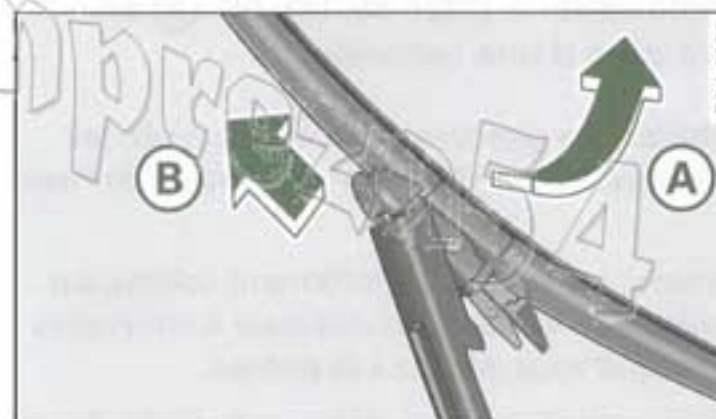

Fig. 63 Retrait des balais d'essuie-glace

Retrait du balai d'essuie-glace

- Ramenez l'essuie-glace en position d'entretien ⇒ *page 71*.
- Écartez le bras d'essuie-glace du pare-brise.
- Comprimez la fixation en plastique dans le sens de la flèche au niveau de la partie nervurée de l'extrémité supérieure du bras d'essuie-glace ⇒ fig. 62.

- Écartez le balai d'essuie-glace ⇒ *page 72, fig. 63* du bras d'essuie-glace dans le sens de la flèche (A).
- Retirez le balai d'essuie-glace dans le sens de la flèche (B).

Fixation du balai d'essuie-glace

- Mettez le capuchon en plastique sur l'extrémité du bras d'essuie-glace **dans le sens contraire** de la flèche (B) ⇒ *page 72, fig. 63*.
- Basculez le bras d'essuie-glace **dans le sens contraire** de la flèche (A) pour qu'il vienne s'appliquer sur le bras d'essuie-glace.
- Comprimez la partie nervurée sur le balai d'essuie-glace et faites encliqueter la fixation dans le bras d'essuie-glace de manière audible.
- Rabattez le bras d'essuie-glace sur le pare-brise.
- Mettez le contact d'allumage et abaissez brièvement le levier d'essuie-glace ⇒ *page 71, fig. 61*. L'essuie-glace revient en position initiale.

ATTENTION !

- Pour éviter la formation de trainées, nettoyez les balais d'essuie-glace régulièrement avec un nettoyant pour vitres. S'ils sont fortement encrassés, par ex. à cause d'insectes collés, vous pouvez nettoyer les balais d'essuie-glace avec une éponge ou un chiffon - risque d'accident !
- Pour des raisons de sécurité, il est recommandé de remplacer les balais d'essuie-glace une ou deux fois par an.

Avertissement !

Ne mettez pas le contact d'allumage lorsque les bras d'essuie-glace sont relevés ! L'essuie-glace reviendrait en position de parking et endommagerait la peinture du capot-moteur si vous actionnez le levier d'essuie-glace.

Nota

Les balais d'essuie-glace avant sont de différentes dimensions. Le bras d'essuie-glace du côté conducteur est plus long. ■

Rétroviseurs

Rétroviseur intérieur jour/nuit à commande manuelle

Position normale

- Repoussez vers l'avant le levier situé sur le bord inférieur du rétroviseur

Rétroviseur en position nuit

- Tirez en arrière le levier situé sur le bord inférieur du rétroviseur. ■

Valable pour les véhicules: avec rétroviseur intérieur photosensible

Rétroviseur intérieur photosensible

Vous pouvez activer ou désactiver la fonction anti-éblouissement si nécessaire.

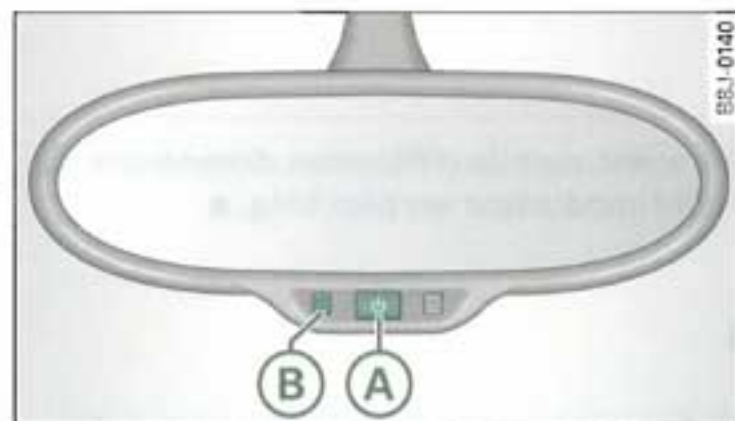

Fig. 64 Rétroviseur intérieur photosensible : témoin et touche de mise en/hors fonction

Désactivation de la fonction anti-éblouissement du rétroviseur intérieur

- Pressez la touche (A) ⇒ fig. 64, le témoin (B) s'éteint.

Activation de la fonction anti-éblouissement du rétroviseur intérieur

- Pressez la touche (A) ⇒ fig. 64, le témoin (B) s'allume.

Fonction anti-éblouissement du rétroviseur intérieur

Lorsque vous mettez le contact d'allumage, la fonction anti-éblouissement est activée. Le témoin vert situé dans le boîtier de rétroviseur est allumé.

Lorsque la fonction anti-éblouissement du rétroviseur est activée, le rétroviseur s'assombrit *automatiquement* en fonction de la luminosité venant frapper le miroir. Cependant, le miroir ne s'assombrit pas lorsque :

- le plafonnier est allumé.
- la marche arrière est engagée.

Capteurs pour les phares à commande automatique*

Grâce aux capteurs logés dans le rétroviseur, les phares s'allument et s'éteignent automatiquement en fonction des conditions d'éclairage ambiant lorsque la commande d'éclairage est en position **AUTO** ⇒ page 61.

⚠ ATTENTION !

De l'électrolyte peut s'échapper d'un miroir de rétroviseur brisé. Ce liquide peut irriter la peau, les yeux et les organes de la respiration. Lavez immédiatement à grande eau les parties corporelles qui ont été en contact avec ce liquide. Le cas échéant, consultez un médecin !

⚠ Avertissement !

L'électrolyte qui s'échappe d'un miroir de rétroviseur brisé est abrasif pour les pièces en matière plastique. Enlevez le liquide le plus rapidement possible avec une éponge humide.

ℹ Nota

- La désactivation de la fonction anti-éblouissement* du rétroviseur intérieur entraîne la désactivation de cette même fonction des rétroviseurs extérieurs .
- Le passage automatique du rétroviseur à la position nuit ne fonctionne parfaitement que si la lumière qui vient frapper le rétroviseur intérieur n'est pas interceptée par des objets.
- N'apposez pas d'autocollant sur le pare-brise devant les capteurs pour éviter que les fonctions phares à commande automatique et rétroviseurs photosensibles ne soient perturbées ou inopérantes. ■

Rétroviseurs extérieurs

Les rétroviseurs extérieurs sont à réglage électrique.

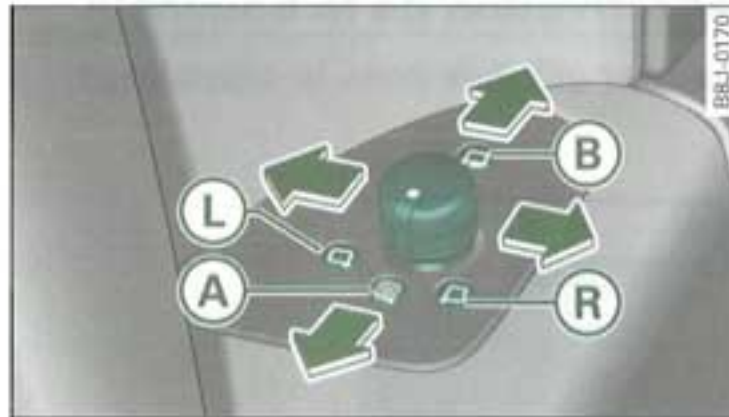

Fig. 65 Vue partielle de l'accoudoir : bouton rotatif

Réglage des rétroviseurs extérieurs

- Tournez le bouton rotatif en position **L** (rétroviseur côté conducteur) ou en position **R** (rétroviseur côté passager) ⇒ fig. 65.
- Basculez le bouton rotatif pour régler le rétroviseur extérieur de manière à obtenir une bonne visibilité vers l'arrière.

Chauffage du rétroviseur*

- Tournez le bouton rotatif en position **A**.

Rabattement des deux rétroviseurs extérieurs*

- Tournez le bouton rotatif en position **B**.

Les miroirs des rétroviseurs sont chauffés, en fonction de la température extérieure, jusqu'à ce que vous coupez le contact d'allumage, même si le bouton rotatif ne se trouve plus en position **A**.

Il est recommandé de rabattre* les rétroviseurs extérieurs, par exemple pour les protéger lorsque le véhicule est en stationnement ou que la place disponible est très étroite.

! Avertissement !

- Les rétroviseurs à miroir bombé (convexes ou non sphériques*) agrandissent le champ visuel. Cependant, ils font paraître les objets plus petits. C'est pourquoi ces rétroviseurs ne se prêtent qu'en partie à l'évaluation de la distance entre votre voiture et les véhicules qui vous suivent.
- Si le boîtier du rétroviseur a été dérégulé par des influences extérieures (par exemple lors d'une manœuvre pour garer votre véhicule), rabattez le rétroviseur jusqu'en butée en utilisant la commande électrique. Ne réglez jamais le boîtier du rétroviseur à la main car cela risque de perturber le fonctionnement des rétroviseurs.

i Nota

Si le réglage électrique des rétroviseurs est défaillant, vous pouvez régler manuellement les deux rétroviseurs extérieurs en appuyant sur le bord des miroirs des rétroviseurs. ■

Valable pour les véhicules: avec rétroviseurs extérieurs photosensibles

Rétroviseurs extérieurs photosensibles

Les rétroviseurs extérieurs sont réglés sur la position anti-éblouissement en même temps que le rétroviseur intérieur photosensible. Lorsque le contact d'allumage est mis, les rétroviseurs s'assombrissent automatiquement en fonction de la lumière qui vient frapper le miroir (par exemple la lumière provenant des phares d'un véhicule qui suit).

Lorsque vous allumez le plafonnier et lorsque vous engagez la marche arrière, les rétroviseurs reprennent leur clarté initiale (position normale).

⚠ ATTENTION !

De l'électrolyte peut s'échapper d'un miroir de rétroviseur brisé. Ce liquide peut irriter la peau, les yeux et les organes de la respiration. Lavez immédiatement à grande eau les parties corporelles qui ont été en contact avec ce liquide. Le cas échéant, consultez un médecin !

⚠ Avertissement !

L'électrolyte qui s'échappe d'un miroir de rétroviseur brisé est abrasif pour la peinture du véhicule et pour les pièces en matière plastique. Enlevez le liquide le plus rapidement possible avec une éponge humide.

i Nota

- Lorsque la fonction anti-éblouissement du rétroviseur intérieur est désactivée, les rétroviseurs extérieurs ne s'assombrissent pas non plus automatiquement.
- Le passage automatique du rétroviseur à la position nuit ne fonctionne parfaitement que si la lumière qui vient frapper le rétroviseur intérieur n'est pas interceptée par des objets. ■

Boussole numérique

Valable pour les véhicules: avec boussole numérique

Activation et désactivation de la boussole

Les points cardinaux sont affichés dans le rétroviseur intérieur.



Fig. 66 Rétroviseur intérieur : boussole numérique activée

- Pour l'activation et la désactivation de la boussole, appuyez sur la touche **A** jusqu'à ce que l'affichage rouge apparaisse ou s'éteigne.

La boussole numérique fonctionne uniquement lorsque le contact d'allumage est mis. Les points cardinaux sont affichés de manière abrégée : **N** (Nord), **NE** (Nord-Est), **E** (Est), **SE** (Sud-Est), **S** (Sud), **SW** (Sud-Ouest), **W** (Ouest), **NW** (Nord-Ouest).

i Nota

Ne tenez pas de radiocommandes ou autres systèmes électriques à proximité du rétroviseur pour éviter que la boussole n'indique des données inexactes. ■

Valable pour les véhicules: avec boussole numérique

Réglage de la zone de champ magnétique

La zone de champ magnétique idoine doit être réglée pour que les points cardinaux soient correctement affichés.

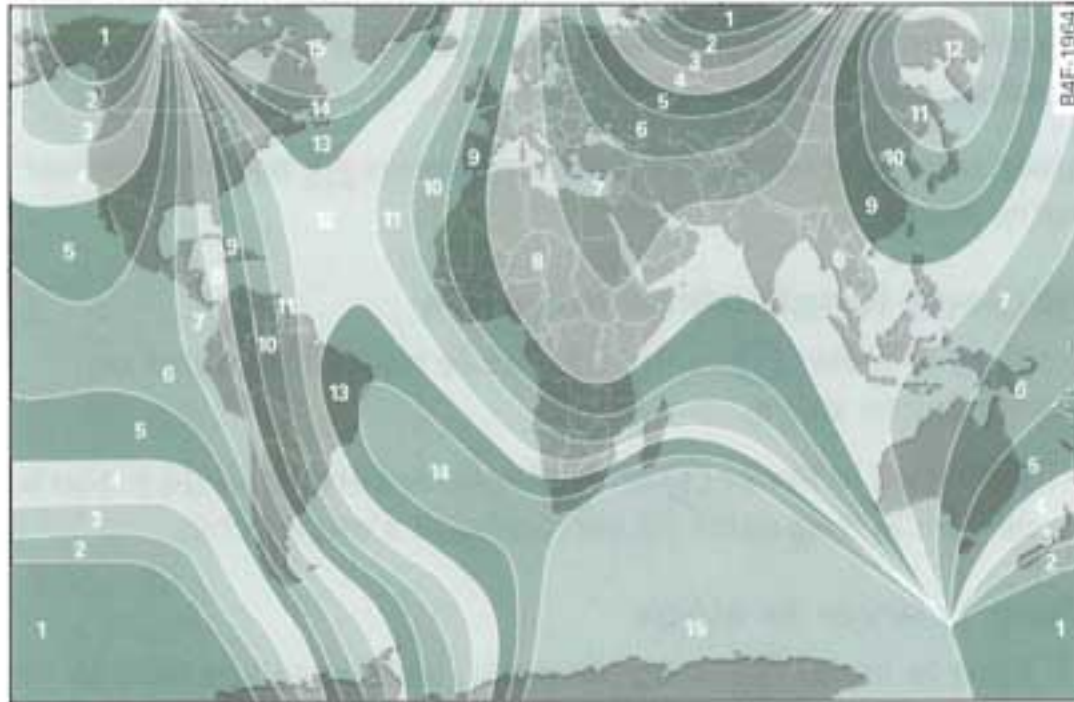

Fig. 67 carte des zones de champ magnétique

- Pressez la touche (A) ⇒ page 76, fig. 66 jusqu'à ce que le numéro de la zone de champ magnétique souhaitée s'affiche dans le rétroviseur intérieur.
- Réglez le champ magnétique en appuyant plusieurs fois sur la touche (A). Au bout de quelques secondes, le mode de réglage se désactive automatiquement. ■

Valable pour les véhicules: avec boussole numérique

Calibrage de la boussole

La boussole doit être recalibrée si elle n'est plus précise ou si elle indique une fausse direction.

- Pressez et maintenez la touche (A) enfoncée jusqu'à ce que la lettre C s'affiche dans le rétroviseur.
- Roulez en cercle à une vitesse de 10 km/h environ jusqu'à ce qu'un point cardinal s'affiche dans le rétroviseur.

! ATTENTION !

Le calibrage de la boussole doit s'effectuer sur un emplacement exempt de circulation afin de vous protéger ainsi que les autres usagers de la route - risque d'accident ! ■

Sièges et rangements

Réglage manuel des sièges avant

Valable pour les véhicules: avec sièges réglables manuellement

Commandes de réglage des sièges

Le siège possède plusieurs fonctions de réglage

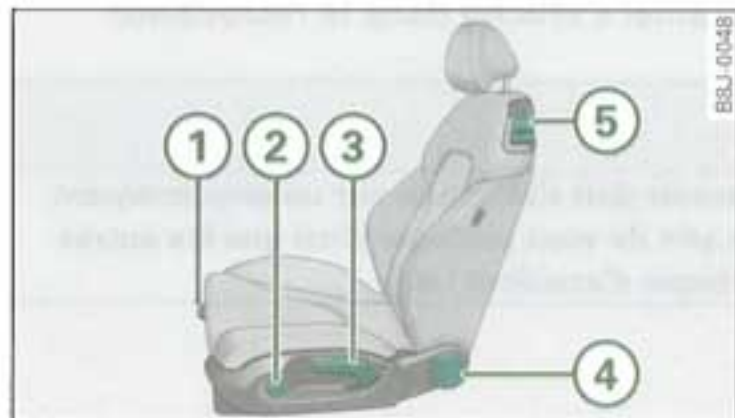

Fig. 68 Commandes du siège conducteur

Quelques unes des commandes présentées ici ne sont disponibles que sur certaines versions de modèles ou sont des options.

Commandes

- ① Réglage longitudinal du siège
- ② Réglage de l'appui lombaire* ⇒ page 81
- ③ Réglage du siège en hauteur
- ④ Réglage de l'inclinaison du dossier
- ⑤ Déverrouillage du dossier ■

Valable pour les véhicules: avec sièges réglables manuellement

Réglage du siège

La position, l'inclinaison et le galbe du siège peuvent être réglés manuellement, vous garantissant ainsi une assise confortable en toute sécurité.

Lisez et respectez les avertissements ⇒ ⚠ avant d'ajuster votre siège.

Réglage longitudinal du siège

- Tirez le levier ① ⇒ fig. 68 vers le haut et avancez ou reculez le siège.
- Relâchez le levier ① et déplacez encore le siège jusqu'à ce que le dispositif de verrouillage s'enclenche.

Pour relever le siège

- Tirez le levier ③ ⇒ fig. 68 à plusieurs reprises vers le haut jusqu'à ce que la position souhaitée soit atteinte.

Pour abaisser le siège

- Poussez le levier ③ à plusieurs reprises vers le bas jusqu'à ce que la position souhaitée soit atteinte.

Réglage de l'inclinaison du dossier

- Délestez le dossier (ne vous adossez pas contre le dossier).
- Tournez la molette ④ ⇒ fig. 68 pour régler l'inclinaison du dossier.

Déverrouillage du dossier

- Tirez la poignée ⑤ ⇒ page 78, fig. 68 vers le haut.
- Basculez le dossier vers l'avant.

⚠ ATTENTION !

- Ajustez le siège du conducteur uniquement lorsque le véhicule est à l'arrêt - risque d'accident !
- Soyez prudent lors du réglage de l'assise du siège ! Vous risquez des contusions si vous réglez votre siège sans faire attention ou si vous actionnez accidentellement le dispositif de réglage.
- Le dossier des sièges avant ne doit pas être incliné trop fortement en arrière pendant le voyage ; en effet, l'efficacité des ceintures de sécurité et du système airbag pourrait s'en trouver fortement réduite. Risque de blessure !
- Veillez, par mesure de sécurité, à ce que les dossiers des sièges soient toujours verrouillés tant que le véhicule est en mouvement ! ■

Réglage électrique des sièges avant

Valable pour les véhicules: avec sièges réglables manuellement

Commandes de réglage des sièges

Les commandes ont été mises au point en fonction de la conception et du fonctionnement des sièges.

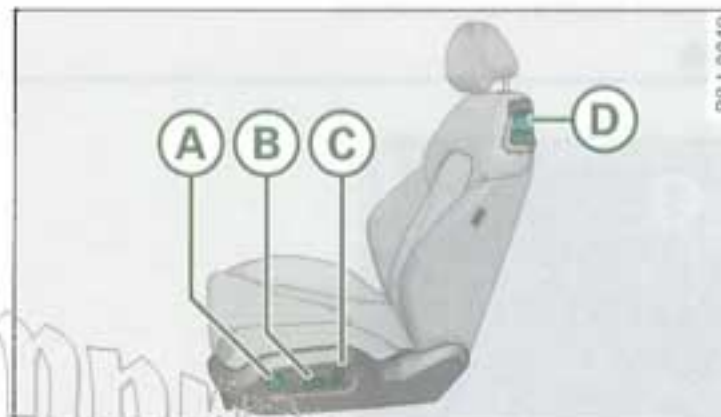

Fig. 69 Siège avant : commandes de réglage

Au point de vue disposition, design et fonctionnement, les commandes de réglage de l'assise du siège et du dossier ont été réalisées en fonction de la conception des sièges. Conformément à cette logique, le réglage des sièges s'opère par pression des commandes.

Commandes

- Ⓐ Réglage de l'appui lombaire* ⇒ page 81
- Ⓑ Réglage du siège
- Ⓒ Réglage du dossier
- Ⓓ Déverrouillage du dossier

⚠ ATTENTION !

- Le réglage électrique des sièges avant fonctionne aussi lorsque le contact d'allumage est coupé et que la clé de contact est retirée. C'est pourquoi vous ne devez jamais laisser des enfants sans surveillance à l'intérieur du véhicule. Risque de blessure !

- Pour des raisons de sécurité, ne réglez le siège du conducteur que lorsque le véhicule est à l'arrêt. Risque d'accident !
- Soyez prudent lors du réglage de la hauteur du siège ! Vous risquez des contusions si vous réglez votre siège sans faire attention ou si vous actionnez accidentellement la commande. Risque de blessure ! ■

Valable pour les véhicules: avec sièges réglables électriquement

Réglage du siège

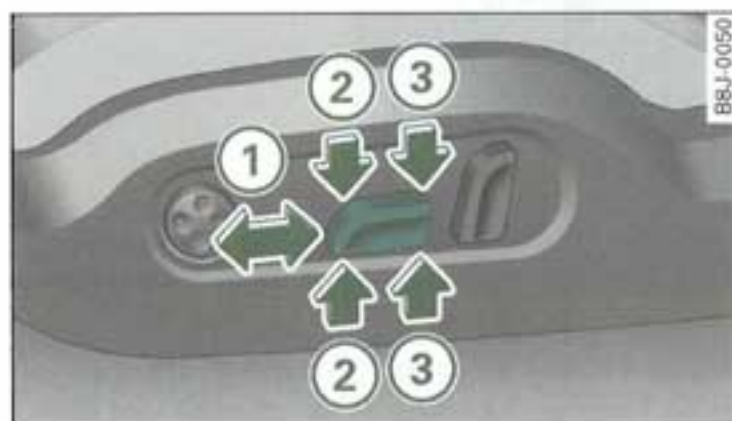

Fig. 70 Siège avant : Commandes de réglage du siège

Réglage du siège vers l'avant/vers l'arrière

- Repoussez la commande vers l'avant ou vers l'arrière ① ⇒ fig. 70 ⇒ ⚠ au chap. « Commandes de réglage des sièges », page 79.

Réglage du siège vers le haut/le bas

- Tirez ou pressez la commande vers le haut ou vers le bas ⇒ ⚠ au chap. « Commandes de réglage des sièges », page 79.

Partie avant du coussin de siège vers le haut / le bas

- Tirez la partie avant de la commande vers le haut ou repoussez-la vers le bas ② ⇒ ⚠ au chap. « Commandes de réglage des sièges », page 79.

Réglage de la partie arrière du coussin de siège vers le haut/vers le bas

- Tirez la partie arrière de la commande vers le haut ou repoussez-la vers le bas ③ ⇒ ⚠ au chap. « Commandes de réglage des sièges », page 79. ■

Valable pour les véhicules: avec sièges réglables électriquement

Réglage de l'inclinaison du dossier

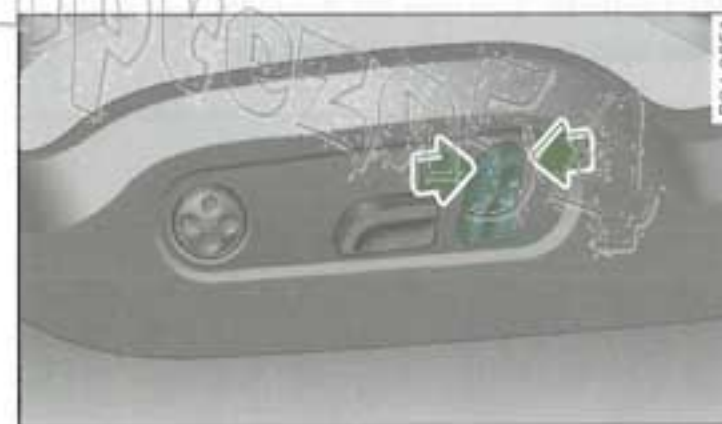

Fig. 71 Siège avant : commande d'inclinaison du dossier

- Repoussez la commande vers l'avant ou vers l'arrière, dans le sens de la flèche ⇒ fig. 71 pour régler le dossier ⇒ ⚠.

⚠ ATTENTION !

Le dossier des sièges avant ne doit pas être incliné trop fortement en arrière pendant le voyage ; en effet, l'efficacité des ceintures de

sécurité et du système airbag pourrait s'en trouver fortement réduite. Risque de blessure ! ■

Valable pour les véhicules: avec sièges réglables électriquement

Déverrouillage du dossier

- Tirez la poignée (5) ⇒ page 78, fig. 68 vers le haut.
- Basculez le dossier vers l'avant.

! ATTENTION !

Veillez, par mesure de sécurité, à ce que les dossiers des sièges soient toujours verrouillés tant que le véhicule est en mouvement ! ■

Valable pour les véhicules: avec appui lombaire

Appui lombaire

L'appui lombaire peut être adapté à la courbure naturelle de la colonne vertébrale.



Fig. 72 Siège avant :
plaque de réglage de
l'appui lombaire

Réglage de la courbure du dossier

- Appuyez sur la partie avant de la plaque de réglage ⇒ fig. 72 pour augmenter la courbure du dossier.
- Appuyez sur la partie arrière de la plaque de réglage pour réduire la courbure du dossier.

Réglage en hauteur

- Appuyez sur le haut de la plaque de réglage pour déplacer la courbure vers le haut.
- Appuyez sur le bas de la plaque de réglage pour déplacer la courbure vers le bas.

L'appui lombaire permet d'adapter le dossier à la cambrure de la colonne vertébrale pour obtenir un appui très efficace et une position assise moins fatigante, surtout sur les longues distances. ■

Appuie-tête

Appuie-tête des sièges avant

Les appuie-tête réglés en fonction de la morphologie offrent, en combinaison avec les ceintures de sécurité, une protection efficace.

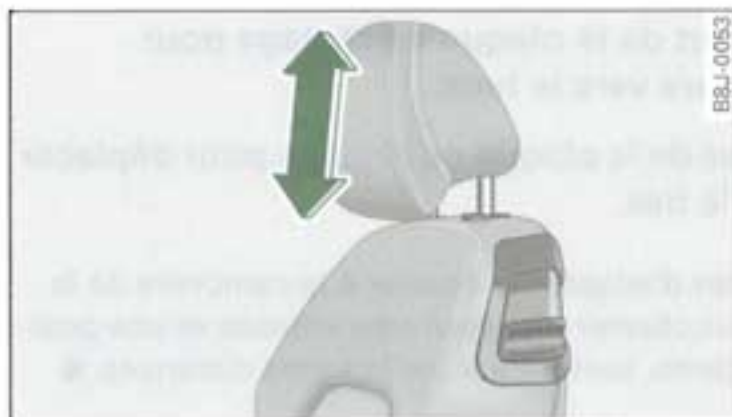

Fig. 73 appuie-tête

- Saisissez l'appuie-tête des deux côtés.
- Réglez l'appuie-tête de sorte que le bord supérieur se trouve *au moins* à hauteur des yeux ou plus haut ⇒ fig. 73.

La hauteur des appuie-tête est réglable. Ils doivent être ajustés en fonction de la taille de l'utilisateur. Correctement réglés, ils offrent en combinaison avec les ceintures de sécurité, une protection efficace. ■

ATTENTION ! (suite)

Sièges arrière

Généralités

Les passagers des places arrière doivent répondre à des critères bien définis.



Fig. 74 Position assise correcte sur la banquette arrière

ATTENTION !

- Seules les personnes d'une taille de 1,50 m environ peuvent voyager sur la banquette arrière.
- Lorsque le passager arrière adopte une position assise bien droite, la distance minimale entre la tête et la lunette arrière ne doit pas être inférieure à 2,5 cm. Les personnes plus grandes peuvent être gravement blessées à la tête lors de la fermeture du coffre à bagages ou en cas d'accident. Veillez à ne pas blesser les passagers arrière lorsque vous fermez le hayon.
- Ne déposez pas d'objets lourds ou durs sur le couvre-coffre ; ils mettent les passagers en danger lors de l'ouverture du hayon ou d'un freinage brusque. ■

Coffre à bagages

Chargement du coffre à bagages

Les bagages doivent être correctement chargés dans le véhicule.

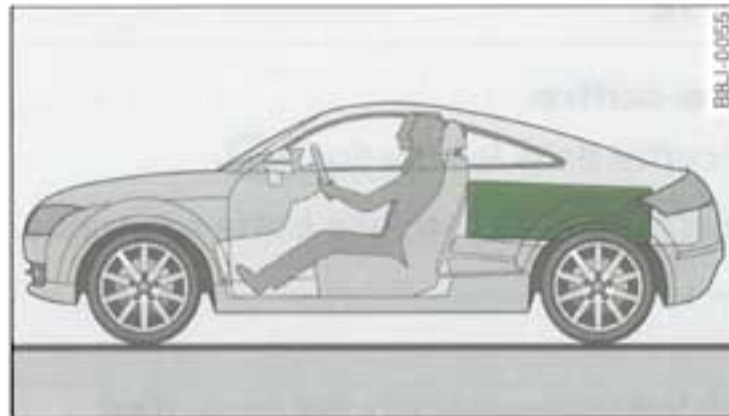

Fig. 75 Transportez les objets lourds le plus à l'avant possible dans l'habitacle.

Pour conserver les bonnes qualités routières du véhicule, veuillez tenir compte des indications suivantes :

- Répartissez la charge le plus uniformément possible.
- Placez les objets lourds le plus à l'avant possible dans l'habitacle ⇒ fig. 75.
- Fixez les bagages avec le filet à bagages* ou des sangles de fixation non élastiques aux œillets d'arrimage ⇒ page 83.

ATTENTION !

- Les objets non amarrés dans le coffre à bagages peuvent se déplacer soudainement et modifier les qualités routières de votre véhicule.

- Les objets non amarrés dans l'habitacle peuvent, en cas de manœuvres brusques ou d'accidents, être projetés à l'avant du véhicule et blesser les passagers.
- Rangez toujours les objets dans le coffre à bagages et utilisez des sangles appropriées spécialement pour les objets lourds.
- Si vous transportez des objets lourds, sachez qu'une modification du centre de gravité peut entraîner une modification des qualités routières du véhicule.
- Respectez les consignes qui vous sont fournies ⇒ page 122, « Rouler en toute sécurité ».

Nota

Adaptez la pression de gonflage des pneus à la charge du véhicule. Consultez à ce sujet l'autocollant sur le montant de porte. ■

Œillets d'arrimage

Quatre œillets d'arrimage sont aménagés dans le coffre à bagages pour la fixation des objets transportés.

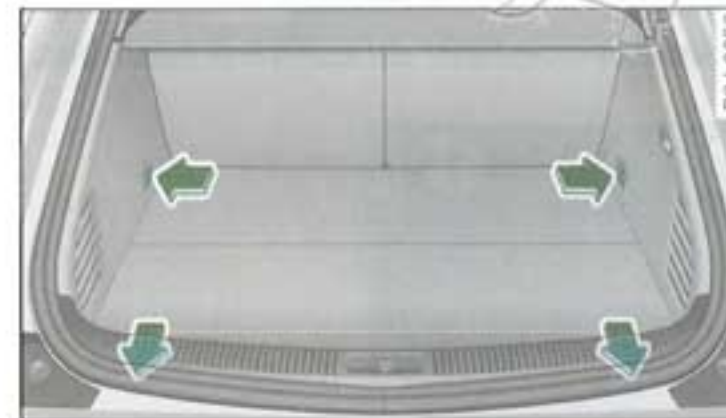

Fig. 76 Emplacements des œillets d'arrimage dans le coffre à bagages

- Arrimez les objets transportés à ces œillets ⇒ fig. 76 -flèches-.
- Respectez les consignes de sécurité ⇒ page 129. ■

Valable pour les véhicules: avec filet à bagages

Filet à bagages

Le filet à bagages empêche que des objets légers ne se déplacent dans le coffre à bagages.

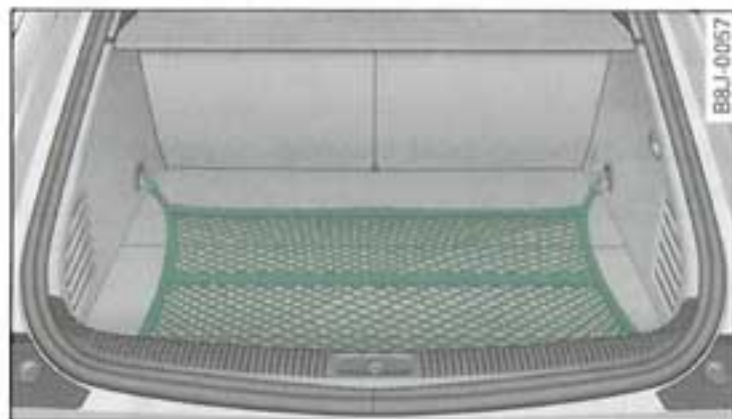

Fig. 77 Filet à bagages déployé

- Accrochez d'abord les crochets *avant* aux œillets.
- Accrochez ensuite les crochets *arrière* aux œillets. ■

Dépose et repose du couvre-coffre

Le couvre-coffre masque le contenu du coffre à bagages.

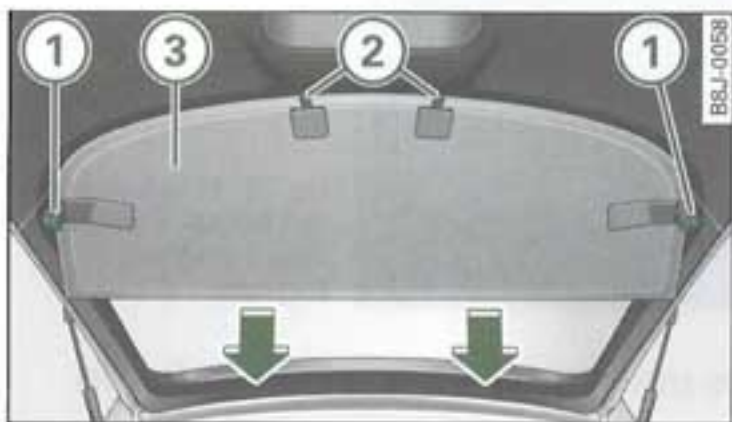

Fig. 78 Hayon ouvert avec couvre-coffre

ATTENTION ! (suite)

Dépose du couvre-coffre

- Tirez les boutons ① ⇒ fig. 78.
- Retirez le couvre-coffre ③ des fixations, dans le sens de la flèche ② ⇒ fig. 78.

Repose du couvre-coffre

- Insérez le couvre-coffre dans les fixations ②.
- Pressez les boutons ① sur les fixations à tête sphérique.

ATTENTION !

- Le couvre-coffre doit impérativement être fixé lorsqu'il est monté - risque d'accident !
- Le couvre-coffre n'est pas une surface de chargement. Les objets déposés sur le couvre-coffre constituent un danger réel pour tous les occupants du véhicule en cas de freinage brusque ou d'accident. Risque d'accident !

! Avertissement !

Les objets déposés sur le couvre-coffre peuvent frotter contre la lunette arrière et entraîner la destruction des fils de dégivrage/de l'antenne. ■

Agrandissement du coffre à bagages

Pour agrandir le coffre à bagages, vous pouvez rabattre vers l'avant un ou les deux dossiers des sièges arrière.

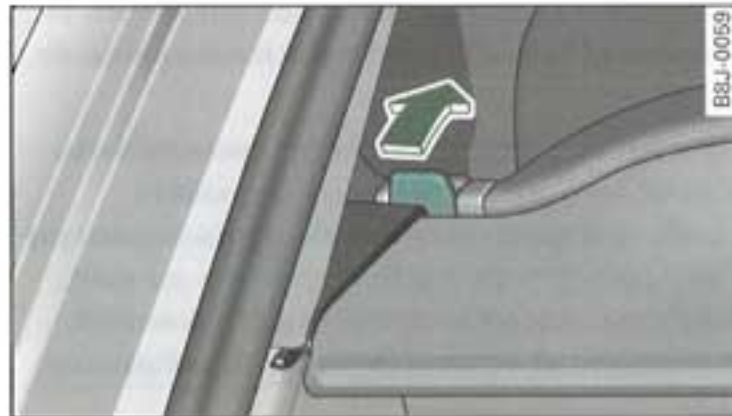

Fig. 79 Levier de déverrouillage du dossier de banquette arrière (côté gauche).

Pour rabattre un dossier de siège arrière vers l'avant

- Poussez le levier de déverrouillage ⇒ fig. 79 dans le sens de la flèche.
- Basculez le dossier vers l'avant.

Pour redresser un dossier de siège arrière

- Relevez le dossier de banquette arrière jusqu'à ce qu'il s'enclenche correctement ⇒ ⚠.

⚠ ATTENTION !

- Le dossier de banquette arrière doit être correctement encliqueté pour que les ceintures de sécurité des places arrière puissent assurer leur fonction protectrice.
- Le dossier doit être correctement encliqueté pour que les objets se trouvant dans le coffre à bagages ne puissent pas glisser vers l'avant en cas de freinage brusque.

⚠ Avertissement !

Lorsque vous redressez le dossier des sièges arrière, veillez à ce que les ceintures de sécurité latérales ne soient pas coincées dans le dispositif de verrouillage du dossier et endommagées. ■

Galerie porte-bagages

Description

Une galerie porte-bagages permet de transporter des bagages supplémentaires.

Si vous devez transporter des bagages ou autres charges sur le toit, veuillez tenir compte de ce qui suit :

- Le toit de votre véhicule comporte des gouttières aérodynamiques. C'est pourquoi il n'est pas possible d'utiliser des galeries porte-bagages conventionnelles. Nous vous conseillons d'utiliser les supports compris dans la gamme d'accessoires d'origine Audi.
- Ces supports forment la base d'un système de galerie porte-bagages complet. Pour le transport de bagages, bicyclettes, planches à voile, skis et bateaux, utilisez, par mesure de sécurité, les attaches supplémentaires correspondantes. Tous les composants de ce système sont disponibles chez les concessionnaires Audi.

⚠ Avertissement !

Les endommagements du véhicule dus à l'utilisation d'autres galeries porte-bagages ou à un montage non conforme aux prescriptions, sont exclus de la garantie. Respectez donc scrupuleusement les instructions de montage fournies avec le système de galerie porte-bagages. ■

Points de fixation

La galerie porte-bagages doit être uniquement fixée aux goujons de positionnement.

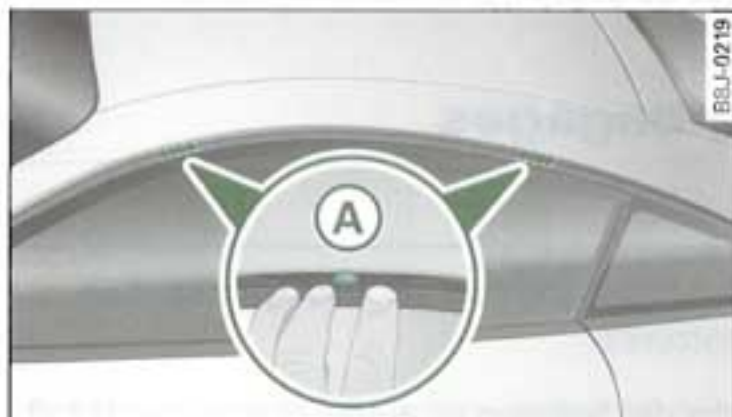

Fig. 80 Points de fixation des supports de base

Montage

Lors du montage, veillez à ce que les pieds de support prennent exactement appui sur le pavillon dans les goujons de positionnement prévus à cet effet (A) entre le cadre du flanc et la barre du cadre du pavillon ⇒ fig. 80. Le goujon de positionnement est visible dès que l'on écarte la lèvre d'étanchéité de la barre du cadre de pavillon avec l'outil auxiliaire correspondant. ■

Charge autorisée sur le toit

La charge placée sur le toit doit être fixée solidement. Les qualités routières du véhicule sont modifiées par le transport de bagages sur le toit.

La charge autorisée sur le toit est de **75 kg**. Elle comprend le poids des objets transportés et celui du système de galerie.

Si vous utilisez un système de galerie porte-bagages conçu pour des charges moins importantes, il n'est pas possible d'exploiter entièrement la charge autorisée sur le toit. Dans ce cas, le chargement ne doit pas excéder la limite de poids indiquée dans la notice de montage.

⚠ ATTENTION !

- La charge placée sur la galerie porte-bagages doit être fixée solidement. Risque d'accident !
- Vous ne devez pas dépasser la charge autorisée sur le toit, la charge autorisée sur essieux ni le poids total autorisé du véhicule. Risque d'accident !
- Lorsque vous transportez des objets lourds ou encombrants sur le toit, vous devez tenir compte du fait que les qualités routières de votre véhicule changent en raison du déplacement du centre de gravité et d'une plus grande surface exposée au vent. Risque d'accident ! C'est pourquoi vous devez impérativement adapter votre style de conduite et votre vitesse en conséquence.

🌱 Ecologie

Il est fréquent qu'une galerie porte-bagages reste montée sur le toit par commodité alors qu'elle ne sert plus. Du fait de la plus grande résistance à l'air qui en résulte, la consommation de carburant de votre voiture augmente inutilement. C'est pourquoi vous devriez démonter la galerie porte-bagages après utilisation. ■

Porte-gobelets



Fig. 81 Porte-gobelets ►

! ATTENTION !

- Ne laissez pas de boissons chaudes dans le porte-gobelets lorsque vous roulez. Elles pourraient se renverser et occasionner des brûlures.
- N'utilisez pas de récipients durs (en verre ou en porcelaine par exemple). Ils pourraient vous blesser en cas d'accident.

! Avertissement !

Posez uniquement des gobelets fermés dans les porte-gobelets. Les boissons pourraient sinon se renverser et endommager les équipements de votre véhicule tels que l'équipement électronique et les revêtements de sièges. ■

Cendriers



Fig. 82 Console centrale : cendrier ouvert

Ouverture du cendrier

- Ouvrez le cache.

Extraction du cendrier

- Appuyez sur la touche de déverrouillage ⇒ fig. 82.
- Extrayez le cendrier par le haut.

Remise en place du cendrier

- Enfoncez le cendrier dans son logement.

! ATTENTION !

Ne jetez jamais de papier dans le cendrier. Risque d'incendie ! ■

Allume-cigare et prises de courant

Allume-cigare

La prise de courant de 12 volts de l'allume-cigare peut être utilisée pour tout autre accessoire électrique.



Fig. 83 Cendrier ouvert avec allume-cigare

L'allume-cigare et la prise de courant fonctionnent uniquement lorsque le contact d'allumage est mis.

Utilisation de l'allume-cigare

- Ouvrez le cache pour accéder à l'allume-cigare.
- Enfoncez l'embout de l'allume-cigare.
- Attendez que l'embout revienne en arrière.
- Retirez tout de suite l'allume-cigare.

- Allumez votre cigarette en la pressant contre la spirale incandescente de l'allume-cigare.
- Remettez l'embout en place dans la prise de courant de l'allume-cigare.

Utilisation de la prise de courant

- Ouvrez le cache pour accéder à l'allume-cigare.
- Retirez l'allume-cigare.
- Insérez la fiche de l'appareil électrique dans la prise de courant de l'allume-cigare.

L'allume-cigare est doté d'une prise de courant de 12 volts de type courant qui peut être utilisée pour tout accessoire électrique. La puissance maximale absorbée au niveau de la prise de courant ne doit pas dépasser 100 watts.

ATTENTION !

Soyez prudent lorsque vous utilisez l'allume-cigare ! Si vous ne faites pas attention en utilisant l'allume-cigare, vous risquez de vous brûler.

Avertissement !

Pour éviter tout endommagement au niveau des prises de courant, n'utilisez que des connecteurs adéquats.

Nota

- La batterie du véhicule se décharge lorsque le moteur est à l'arrêt et que des accessoires sont en circuit.
- Ne chargez en aucun cas la batterie du véhicule avec un petit chargeur vendu dans le commerce, raccordé à l'allume-cigare ou à la prise de courant. ■

Rangements

Vue d'ensemble

Votre véhicule comprend une série de rangements répartis à différents endroits du véhicule.

trousse de secours	⇒ page 214
Triangle de présignalisation	⇒ page 214
Rangements dans les sièges avant	⇒ page 89
Boîte à gants avec rangement à lunettes	⇒ page 88

Quelques uns des rangements cités ici ne s'apparentent qu'à certaines versions de modèles ou sont des options. ■

Boîte à gants

La boîte à gants peut être fermée à clé et est éclairée.



Fig. 84 Boîte à gants

Ouverture de la boîte à gants

- Tirez la poignée dans le sens de la flèche ⇒ fig. 84 et basculez le battant vers le bas.

Fermeture de la boîte à gants

- Relevez le battant et enclenchez-le.

L'éclairage de la boîte à gants s'allume dès que vous ouvrez le battant et que les feux de position, les feux de croisement ou les feux de route sont allumés. Un rangement à lunettes est logé dans le battant.

Changeur de CD*

Le changeur de CD de l'autoradio se trouve dans la boîte à gants. Le changement de CD est décrit dans la Notice d'Utilisation correspondante.

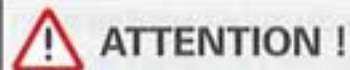

ATTENTION !

**Laissez toujours la boîte à gants fermée pendant le voyage -
Risque de blessure ! ■**

Valable pour les véhicules: avec rangement dans le siège avant

Rangements dans les sièges avant

Un casier a été aménagé dans la face avant de chaque siège avant.

Ouverture

- Tirez la poignée pour ouvrir le casier.

Fermeture

- Relevez le battant et enclenchez-le.



Nota

La charge maximale est de 1 kg. ■

Impreza 54

Chaud et froid

Climatiseur

Valable pour les véhicules: avec climatiseur

Commandes

Quelle que soit la saison, le climatiseur maintient automatiquement la température sélectionnée dans l'habitacle à un niveau constant.

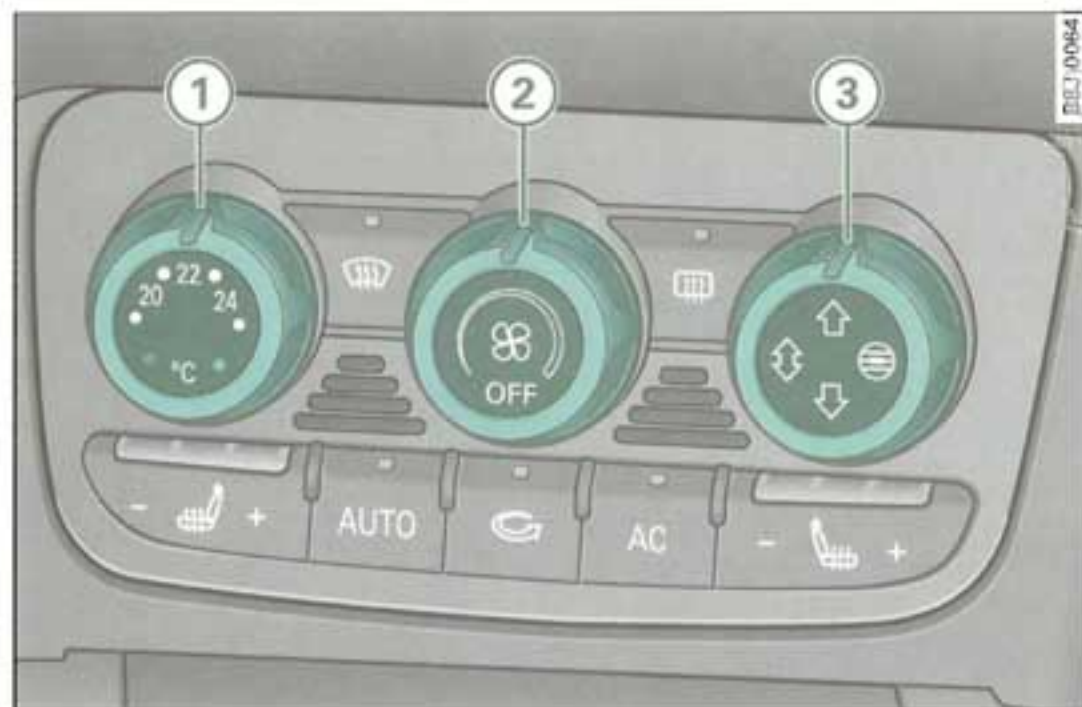

Fig. 85 Éléments de commande du climatiseur

Nous vous recommandons le réglage suivant :

- Appuyez sur la touche **AUTO** ⇒ fig. 85.
- Réglez la température à 22° C (72° F).

Le réglage proposé ci-avant permet d'obtenir très rapidement une température agréable dans l'habitacle. Il ne devrait être modifié que

si le bien-être personnel ou des circonstances particulières l'exigent vraiment.

Le climatiseur est la combinaison d'un système de ventilation/chauffage automatique et d'un système de réfrigération qui assure la déshumidification et la réfrigération de l'air dans l'habitacle.

Le climatiseur maintient la température sélectionnée à un niveau constant, et ce de manière entièrement automatique. A cet effet, il modifie automatiquement la température de l'air débité par les diffuseurs, le régime de la soufflante (le débit d'air) et la diffusion d'air dans l'habitacle. Même les rayonnements du soleil sont pris en compte par le système de sorte qu'il est inutile de procéder à un réglage manuel. Quelle que soit la saison, le **mode de fonctionnement automatique** du climatiseur remplit toutes les conditions nécessaires au bien-être des occupants du véhicule ⇒ *page 93*.

Veillez tenir compte de ce qui suit :

Le mode de réfrigération fait baisser l'humidité de l'air dans l'habitacle. Il évite donc que les glaces ne s'embuent.







Lorsque l'humidité de l'air ambiant et les températures extérieures sont élevées, une flaque d'eau provenant de **l'eau de condensation** du condenseur du climatiseur peut se former sous le véhicule. Cela est tout à fait normal et n'est pas un signe de manque d'étanchéité.

Lorsque la température extérieure est basse, la soufflante ne passe à un régime plus élevé (sauf en mode de dégivrage) que lorsque le liquide de refroidissement a atteint une température suffisante.

Lorsque vous démarrez à pleins gaz, le compresseur du climatiseur est coupé provisoirement pour que le plein rendement du moteur soit disponible.

Pour que le refroidissement du moteur soit assuré lorsque celui-ci est fortement sollicité, le compresseur s'arrête lorsque la température du liquide de refroidissement est trop élevée. ►

Tournez le bouton rotatif ou pressez les touches pour activer ou désactiver les fonctions. La diode intégrée dans la touche s'allume lorsqu'un mode de fonctionnement est sélectionné.

Touche(s)	Signification	Page
Bouton rotatif ①	Réglage de la température	⇒ page 92
Bouton rotatif ② 	Mise en/hors circuit du climatiseur Soufflante	⇒ page 92
Bouton rotatif ③	Diffusion d'air	⇒ page 93
	Dégivrage	⇒ page 93
	Dégivrage de la lunette arrière	⇒ page 96
	Chauffage de siège* côté conducteur/côté passager	⇒ page 96
	Mode de recyclage de l'air ambiant	⇒ page 94
	Mise en circuit du système de réfrigération	⇒ page 94

Filtre à polluants

Le filtre à polluants (filtre à charbon actif retenant les particules) permet de réduire/retenir notablement les impuretés de l'air extérieur (telles que poussière, pollen, etc.) et les odeurs. L'air est également filtré en mode de recyclage de l'air ambiant.

La cartouche filtrante doit être remplacée aux intervalles indiqués dans le Plan d'Entretien pour que l'efficacité du climatiseur ne soit pas compromise.

Si l'efficacité du filtre diminue prématurément suite à une utilisation du véhicule en milieu à forte concentration de polluants, il faut

remplacer l'élément filtrant entre les intervalles d'entretien prévus dans le Plan d'Entretien.

ATTENTION !

Veillez à ce que toutes les glaces du véhicule soient exemptes de givre, de neige et de buée pour garantir une conduite sûre et toujours disposer d'une visibilité parfaite - Risque d'accident ! Nous vous recommandons de vous familiariser avec l'utilisation du climatiseur ainsi que du désembuage et du dégivrage des glaces.

Avertissement !

- Si vous pensez que le climatiseur a été endommagé, mettez-le hors circuit et faites-le contrôler par un atelier spécialisé pour éviter des dommages ultérieurs.
- Les travaux de réparation à effectuer sur le climatiseur Audi exigent des connaissances particulières et des outils spéciaux. En cas de perturbations, adressez-vous à un atelier spécialisé.

Nota

- Pour ne pas diminuer le rendement calorifique ou le pouvoir de réfrigération et éviter la formation de buée sur les glaces, il faut veiller à ce que les ouïes d'entrée d'air devant le pare-brise soient toujours libres de glace, de neige et de feuilles d'arbres.
- L'air envoyé dans l'habitacle par les diffuseurs d'air est évacué par les ouïes d'évacuation d'air aménagées dans les revêtements latéraux du coffre à bagages. Veillez à ce que les ouïes d'évacuation d'air ne soient jamais masquées par des vêtements, etc.
- Le climatiseur fonctionne parfaitement lorsque les glaces sont fermées. Si l'habitacle a été extrêmement chauffé, le véhicule étant arrêté en plein soleil, vous pouvez accélérer le refroidissement en ouvrant les glaces pendant une courte durée. ■

Valable pour les véhicules: avec climatiseur

Réglage de la température



Fig. 86 Bouton rotatif de réglage de la température

- Tournez le bouton rotatif ⇒ fig. 86 dans la position de réglage souhaitée.

Tournez le bouton rotatif vers la gauche pour baisser la température. Tournez le bouton rotatif vers la droite pour augmenter la température. ■

Valable pour les véhicules: avec climatiseur

Mise en/hors circuit du climatiseur



Fig. 87 Bouton rotatif de mise en/hors circuit du climatiseur et du réglage du régime de la soufflante

Mise en/hors circuit du climatiseur

- Tournez le bouton ⇒ fig. 87 vers la droite pour mettre le climatiseur en circuit. La diode située à côté de l'inscription OFF s'éteint.
- Tournez le bouton ⇒ fig. 87 vers la gauche pour mettre le climatiseur hors circuit. La diode située à côté de l'inscription OFF s'allume.

Régulation de la soufflante ☸

- Tournez le bouton ⇒ fig. 87 dans la position souhaitée pour régler le régime de la soufflante (débit d'air).

En mode automatique, le climatiseur règle automatiquement le régime de la soufflante en fonction de la température de l'habitacle. Cependant, vous pouvez réguler manuellement le débit d'air de la soufflante.

i Nota

Si la différence de température entre la température que vous avez sélectionnée et la température dans l'habitacle est trop importante, le régime de la soufflante est automatiquement modifié afin d'atteindre la température sélectionnée le plus rapidement possible. ■

Valable pour les véhicules: avec climatiseur

Diffusion d'air

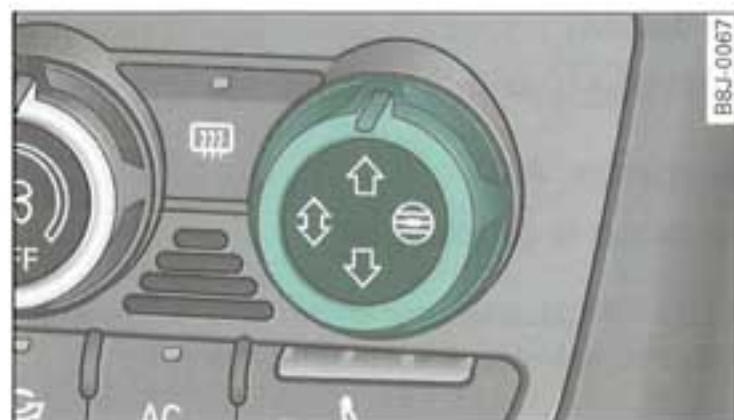

Fig. 88 Bouton rotatif pour la diffusion d'air

- Tournez le bouton rotatif ⇒ fig. 88 dans la position souhaitée.



Le bouton rotatif vous permet de déterminer les diffuseurs ⇒ page 95, fig. 89 par lesquels l'air doit sortir.

- Dans la position ↑, les diffuseurs ① et ② s'ouvrent et l'air diffuse uniquement vers les glaces. Pour que le dégivrage des glaces latérales de la porte du conducteur et de la porte du passager avant soit efficace, il faut orienter les diffuseurs ③ vers les glaces latérales.
- Dans la position ⊖, les diffuseurs ③ et ④ s'ouvrent et l'air est diffusé uniquement vers le conducteur et le passager avant.
- Dans la position ↓, les diffuseurs ⑤ s'ouvrent et l'air est diffusé uniquement vers le plancher.
- Dans la position ⇅, les diffuseurs ① et ⑤ s'ouvrent et l'air est diffusé uniquement vers les glaces et vers le plancher.

Il existe en outre d'autres combinaisons possibles pour régler la diffusion d'air (positions intermédiaires). ■

Dégivrage

Ce mode de fonctionnement permet d'obtenir un dégivrage ou un désembuage rapide du pare-brise et des glaces latérales.

- Appuyez sur la touche  ⇒ page 90, fig. 85 pour activer ce mode de fonctionnement.
- Appuyez de nouveau sur la touche  ou sur la touche **AUTO** pour désactiver ce mode de fonctionnement.

La régulation de la température est assurée automatiquement. La quantité d'air maximale sort essentiellement des diffuseurs 1 ⇒ page 95.

Une petite quantité d'air est débitée par les diffuseurs 3, s'ils sont ouverts ⇒ page 95.

Appuyez sur la touche  pour désactiver le mode de recyclage de l'air ambiant. ■

Mode de fonctionnement automatique **AUTO**

Mode de fonctionnement standard pour toutes les saisons

Activation du mode automatique

- Sélectionnez la température souhaitée.
- Appuyez sur la touche **AUTO** ⇒ page 90, fig. 85.

Le mode automatique assure le maintien de la température à un niveau constant dans l'habitacle ainsi que la déshumidification de l'air à l'intérieur du véhicule. La température, le débit et la diffusion d'air sont réglés automatiquement de manière que la température désirée soit atteinte le plus rapidement possible ou qu'elle soit maintenue à un niveau constant. Les variations des températures ►

extérieures et les influences des rayons du soleil sur la température dans l'habitacle sont compensées automatiquement. ■

Valable pour les véhicules: avec climatiseur



Mode de recyclage de l'air ambiant

Le mode de recyclage de l'air ambiant évite dans une large mesure que de l'air pollué en provenance de l'extérieur ne pénètre dans l'habitacle.

Mise en circuit du mode de recyclage de l'air ambiant

- Appuyez sur la touche  ⇒ page 90, fig. 85 ⇒ .

Mise hors circuit du mode de recyclage de l'air ambiant

- Appuyez de nouveau sur la touche  ou
- Appuyez sur la touche **AUTO** ou
- Pressez la touche .

En mode de recyclage d'air ambiant, l'installation aspire l'air de l'habitacle, le filtre et le fait recycler. Nous vous recommandons d'utiliser *brièvement* le mode de recyclage de l'air ambiant dans les cas suivants ⇒  :

Lorsque vous vous trouvez dans un tunnel ou dans un embouteillage pour éviter que les odeurs environnantes ne pénètrent dans l'habitacle.

ATTENTION !

Il est cependant déconseillé d'utiliser trop longtemps ce mode de fonctionnement car l'air frais ne pénètre pas dans l'habitacle et les glaces peuvent s'embuer lorsque le système de réfrigération est désactivé - Risque d'accident ! ■

Valable pour les véhicules: avec climatiseur

Mode AC **AC**

Activation du mode AC

- Appuyez sur la touche **AC** ⇒ page 90, fig. 85.

Désactivation du mode AC

- Appuyez de nouveau sur la touche **AC**.

En mode AC, le système de réfrigération est en circuit ; le système de chauffage et de ventilation est régulé automatiquement.

Nota

Si la diode intégrée dans la commande reste allumée après que vous avez désactivé le mode AC (= mise hors circuit du climatiseur), cela signifie que le climatiseur présente un défaut. Adressez-vous à un atelier spécialisé en cas de dysfonctionnement. ■

Valable pour les véhicules: avec climatiseur

Diffuseurs d'air

Vous pouvez déterminer les diffuseurs, via la fonction de diffusion d'air, par lesquels l'air doit sortir.

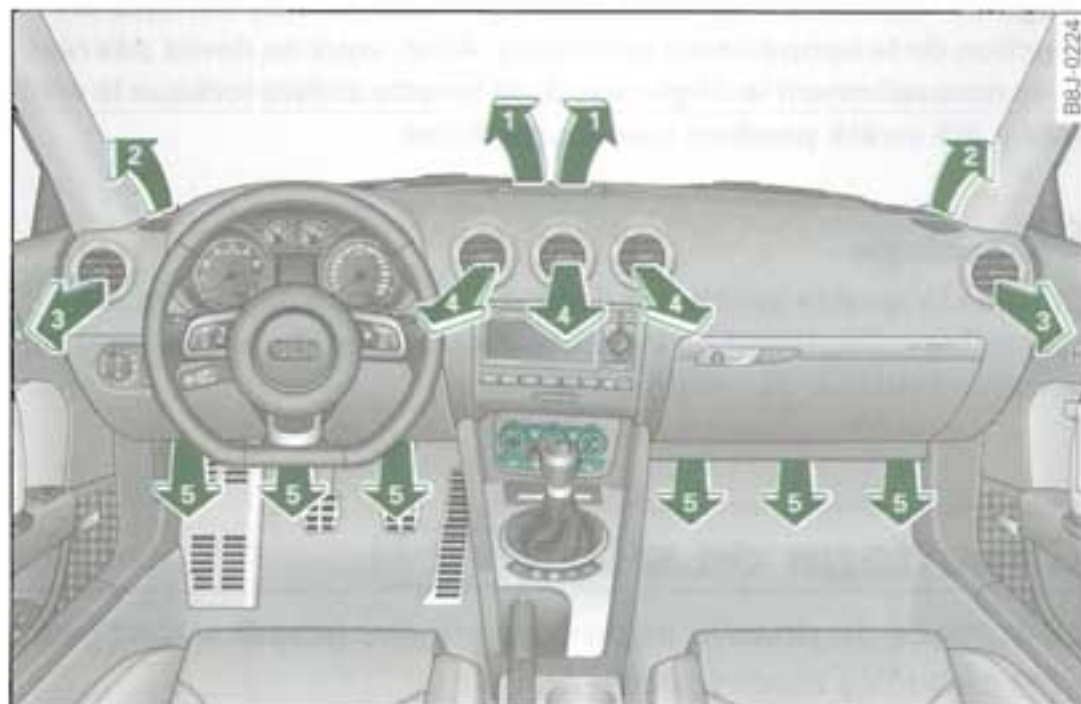

Fig. 89 Tableau de bord : agencement des diffuseurs d'air

Diffuseurs ③ et ④

- Pour ouvrir ou fermer les diffuseurs, tournez la molette correspondante.
- Déplacez la manette située au centre de la grille dans la direction souhaitée pour régler la direction du flux d'air sortant des diffuseurs. La direction du flux d'air peut être réglée dans le sens horizontal et dans le sens vertical.

- ① L'air est diffusé vers le pare-brise.
- ② L'air est diffusé vers les glaces latérales du conducteur et du passager avant.

- ③ L'air est diffusé vers le conducteur et le passager avant ou vers les glaces latérales avant.
- ④ L'air est diffusé en direction du conducteur/passager avant.
- ⑤ L'air est diffusé en direction du plancher.

Le bouton rotatif du diffuseur d'air ⇒ page 93 vous permet de déterminer les diffuseurs ⇒ fig. 89 par lesquels l'air doit sortir.

Les diffuseurs débitent de l'air frais chauffé ou non chauffé ou de l'air réfrigéré.

Nota

Lorsque le climatiseur fonctionne en mode de réfrigération, l'air devrait sortir essentiellement des diffuseurs ③ et ④. Pour obtenir une réfrigération suffisante, ne fermez jamais entièrement ces diffuseurs. ■

Valable pour les véhicules: avec climatiseur

Utilisation rationnelle du climatiseur

Une utilisation rationnelle du climatiseur permet d'économiser du carburant.

Lorsque le climatiseur fonctionne en mode de réfrigération, la puissance du moteur se trouve réduite et la consommation de carburant augmente. Pour que la durée de fonctionnement soit aussi courte que possible, conformez-vous aux indications suivantes :

- Si vous souhaitez économiser du carburant, désactivez le mode AC.
- Si vous ouvrez les glaces latérales en cours de route, désactivez le mode AC.

- Si l'habitacle a été extrêmement chauffé par les rayons du soleil, ouvrez les portes et les glaces pendant une courte durée.

Ecologie

Economie de carburant est synonyme de réduction des émissions nocives du véhicule. ■

Dégivrage de la lunette arrière

Le système de dégivrage libère la lunette arrière de l'humidité.



Fig. 90 commande de dégivrage de lunette arrière

- Pressez la touche  pour activer ou désactiver le dégivrage de la lunette arrière.

Il ne fonctionne que lorsque le moteur tourne. Lorsque le dégivrage de la lunette arrière est activé, le témoin intégré dans la touche s'allume.

Le dégivrage de la lunette arrière est automatiquement désactivé en fonction de la température extérieure au bout de 10 à 20 minutes environ.

Lorsque la température extérieure est très basse, vous pouvez activer le dégivrage de la lunette arrière durablement en pressant la touche  pendant plus de 2 secondes. Il est activé pendant 15 minutes après que vous avez coupé le contact d'allumage.

Si en l'espace de ces 15 minutes vous relancez le moteur, le dégivrage de la lunette arrière est activé pendant 10 à 20 minutes en fonction de la température extérieure. Ainsi, vous ne devez pas réactiver manuellement le dégivrage de la lunette arrière lorsque le véhicule a été arrêté pendant une courte durée.

Ecologie

Dès que la lunette arrière est dégagée, coupez le dégivrage. Une plus faible consommation de courant se répercute positivement sur la consommation de carburant. ■

Valable pour les véhicules: avec chauffage des sièges

Chauffage de siège

La surface du dossier et du coussin des sièges avant peut être chauffée électriquement.



Fig. 91 Chauffage du siège conducteur et du siège passager avant

- Pressez la touche de chauffage de siège  pour sélectionner le rendement du chauffage souhaité ⇒ fig. 91. ►

La plage de réglage est de 1 à 3. Les diodes situées au-dessus de la commande indiquent le rendement de chauffage sélectionné.

! **Avertissement !**

Afin de ne pas endommager les éléments chauffants du chauffage des sièges, évitez de vous mettre à genoux sur les sièges et de concentrer une charge sur un seul point. ■



impreza54

Conduite

Direction

Réglage de la position du volant de direction

La position du volant de direction peut être réglée progressivement en hauteur et en profondeur.

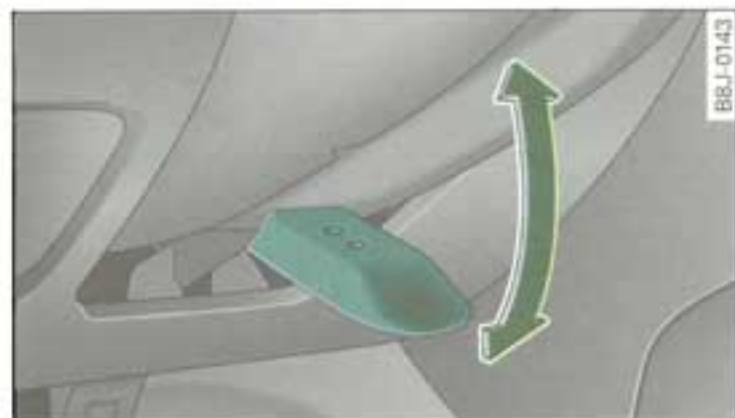

Fig. 92 Levier sous la colonne de direction

- Basculez le levier ⇒ fig. 92 vers le bas ⇒ ⚠.
- Amenez le volant de direction à la position voulue.
- Repoussez le levier contre la colonne de direction jusqu'à ce qu'il s'enclenche.

⚠ ATTENTION !

- Ne réglez le volant que lorsque le véhicule est à l'arrêt - risque d'accident !
- Pour des raisons de sécurité, il faut veiller à ce que le levier soit toujours basculé à fond vers le haut pour éviter que le volant ne change de position pendant la conduite - risque d'accident ! ■

Contact-démarrreur

Contact-démarrreur

La clé de contact permet de lancer ou d'arrêter le moteur.

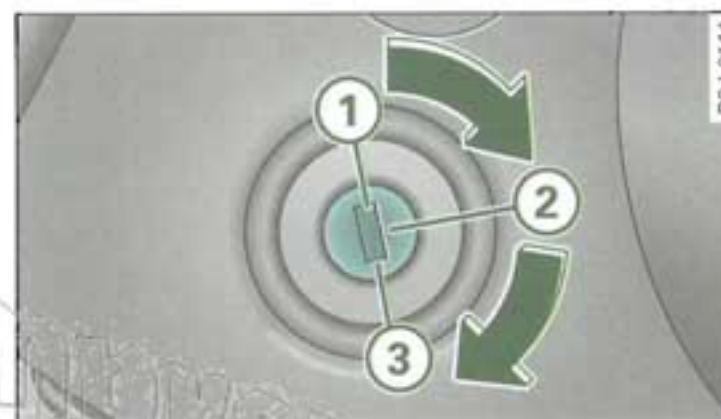

Fig. 93 Positions du contact-démarrreur

Contact d'allumage coupé ①

En position ① ⇒ fig. 93, le contact d'allumage et le moteur sont coupés et la direction peut être bloquée.

Pour bloquer la direction lorsque la clé de contact est retirée, tournez le volant de direction jusqu'à ce que la cheville de blocage de la direction s'enclenche de façon audible. Bloquez systématiquement la direction lorsque vous quittez votre véhicule. Cela rend le vol du véhicule plus difficile ⇒ ⚠.

Contact d'allumage mis (position de marche) ②

Si la clé de contact ne peut pas ou ne peut que difficilement être tournée sur cette position, tournez le volant de direction dans les deux sens pour délester le dispositif de blocage.

Lancement du moteur ③

Tournez la clé sur cette position pour lancer le moteur. Lors de cette opération, les phares sont commutés sur les feux de position et les ►

autres consommateurs électriques importants sont mis hors circuit. Après le lancement du moteur, la clé de contact revient en position ②.

Avant chaque tentative de lancement, vous devez ramener la clé de contact en position ① : le **coupe-circuit répéteur de lancement** placé dans le contact-démarrreur empêche que le démarrage ne soit endommagé lorsque le moteur tourne.

ATTENTION !

- **Ne retirez la clé de contact du contact-démarrreur que lorsque le véhicule est arrêté ! La cheville de blocage de la direction pourrait sinon s'enclencher subitement - Risque d'accident !**
- **Si vous quittez votre véhicule - ne serait-ce que pour un court moment - retirez systématiquement la clé de contact, surtout si des enfants se trouvent à bord. Sinon, les enfants pourraient lancer le moteur ou actionner des équipements électriques (tels que les lève-glaces électriques) - risque d'accident !**

Nota

Si la batterie a été déconnectée puis reconnectée, vous devez attendre environ 5 secondes, la clé de contact étant en position ②, avant de pouvoir lancer le moteur. ■

Valable pour les véhicules: avec boîte de vitesses automatique

Blocage de la clé de contact

La clé de contact peut être uniquement retirée lorsque le levier sélecteur est en position « P ».

Après la coupure du contact d'allumage, vous ne pouvez retirer la clé de contact que si le levier sélecteur de la boîte de vitesses automatique se trouve en position « P » (frein de parking). Le levier sélecteur est bloqué après le retrait de la clé de contact. ■

Lancement du moteur

Le moteur ne peut être lancé qu'à l'aide d'une clé d'origine Audi.

- Serrez à fond le frein à main.
- Amenez le levier de vitesses au point mort (boîte de vitesses automatique : levier sélecteur en position P ou N) ⇒ .
- Enfoncez à fond la pédale d'embrayage sur les véhicules avec boîte de vitesses mécanique.
- Tournez la clé de contact en position ③ ⇒ *page 98, fig. 93, n'accélérez pas !*
- Relâchez la clé de contact dès que le moteur est lancé - le démarrage ne doit pas tourner avec le moteur.

Après le lancement du moteur froid, des bruits prononcés peuvent se manifester brièvement, car il faut tout d'abord qu'une pression d'huile s'établisse dans le système de compensation hydraulique du jeu des soupapes. Ceci est normal et ne doit pas vous inquiéter.

Si le moteur ne part pas immédiatement, arrêtez le processus de lancement au bout de 10 secondes et attendez 30 secondes environ avant de répéter la manœuvre.

Si le moteur ne part pas ...

- ⇒ *page 224, « Aide au démarrage ».*
- ⇒ *page 226, « Remorquage et démarrage par remorquage ».*

ATTENTION !

Ne laissez jamais tourner le moteur dans une pièce fermée - risque d'intoxication !

! Avertissement !

Évitez les régimes élevés, les parcours à pleins gaz ainsi que les fortes sollicitations tant que le moteur n'a pas atteint sa température de fonctionnement - risque d'endommagement du moteur !

🌸 Ecologie

Ne faites pas chauffer le moteur à l'arrêt. Démarrez immédiatement. Vous éviterez ainsi le dégagement inutile de substances polluantes. ■

Arrêt du moteur

- Amenez la clé de contact en position ① ⇒ page 98, fig. 93.

! ATTENTION !

- Ne coupez jamais le moteur avant que le véhicule ne soit complètement à l'arrêt.
- Le servofrein et la direction assistée fonctionnent uniquement à moteur tournant. Vous nécessitez plus de force pour braquer ou freiner lorsque le moteur est coupé. Comme vous ne pouvez pas braquer ou freiner comme à l'accoutumée, il existe un risque important d'accident et de blessure.

! Avertissement !

Si vous coupez le moteur après qu'il a été fortement sollicité pendant une période prolongée, il peut se produire une accumulation de chaleur dans le compartiment-moteur - risque d'endommagement du moteur ! Laissez le moteur tourner au ralenti pendant encore 2 minutes environ avant de le couper.

i Nota

Après l'arrêt du moteur, le ventilateur du radiateur peut continuer de tourner pendant encore 10 minutes - même si le contact d'allumage est coupé. Il peut aussi se remettre en marche au bout d'un certain temps si la température du liquide de refroidissement augmente en raison d'une accumulation de chaleur ou si le compartiment-moteur est exposé au soleil alors que le moteur est chaud. ■

Frein à main

Frein à main

Pour éviter que le véhicule en stationnement ne se mette en mouvement, vous devez toujours serrer à fond le frein à main.



Fig. 94 Vue partielle de la console centrale : Frein à main serré

Serrage du frein à main

- Tirez le levier de frein à main à fond vers le haut.

Desserrage du frein à main

- Tirez quelque peu le levier de frein à main vers le haut en appuyant sur le bouton de verrouillage ⇒ fig. 94 -flèche- ▶

- Tout en maintenant le bouton enfoncé, repoussez le levier à fond vers le bas ⇒ .

Le témoin  s'allume lorsque le frein à main est serré et que le contact d'allumage est mis.

ATTENTION !

N'oubliez pas que vous devez desserrer complètement le frein à main lorsqu'il est serré. Si le frein à main n'est desserré que partiellement, les freins arrière risquent de surchauffer, ce qui peut influencer négativement le fonctionnement du système de freinage - risque d'accident !

Avertissement !

Après l'arrêt du véhicule, vous devez toujours tout d'abord serrer à fond le frein à main, puis engager une vitesse (sur les véhicules avec boîte mécanique) ou amener le levier sélecteur en position P (sur les véhicules avec boîte automatique). ■

Stationnement

Pour éviter que le véhicule en stationnement ne se mette en mouvement, vous devez respecter certaines règles.

- Stoppez le véhicule à l'aide du frein au pied.
- Serrez à fond le frein à main.
- Coupez le moteur.
- Engagez la 1^{re} vitesse, sur les véhicules avec boîte mécanique, ou placez le levier sélecteur en position P, sur les véhicules avec boîte automatique ⇒ .

Pour stationner le véhicule sur une route en pente

Tournez le volant de direction de manière que le véhicule heurte le trottoir s'il se met en mouvement.

ATTENTION !

- Aucune personne - et surtout pas d'enfant - ne doit se trouver à bord du véhicule fermé à clé. En verrouillant les portes, vous rendez plus difficile l'intervention des secours de l'extérieur en cas d'urgence - danger de mort !
- Ne laissez jamais d'enfants sans surveillance dans le véhicule. Ils pourraient par exemple desserrer le frein à main ou amener le levier de vitesse au point mort. Le véhicule pourrait alors se mettre en mouvement - risque d'accident ! ■

Aide au stationnement

Valable pour les véhicules avec aide au stationnement à 4 canaux

Aide au stationnement arrière

L'aide au stationnement arrière vous signale la présence d'obstacles derrière le véhicule.

Description

Grâce à des capteurs à ultrasons, l'aide acoustique au stationnement arrière (système à 4 canaux) mesure la distance séparant la voiture d'un obstacle. Ces capteurs sont logés dans le pare-chocs arrière. L'intensité sonore et la tonalité des signaux acoustiques peuvent être déterminées via le menu ⇒ page 29.

La plage de mesure des capteurs commence à **environ** :

Capteurs latéraux	0,60 m
Capteurs centraux arrière	1,60 m

Activation

Le système d'aide au stationnement est activé lorsque vous engagez la **marche arrière**. Un bref signal sonore confirme l'activation.

Marche arrière

Lorsque le véhicule recule, le système acoustique est activé s'il détecte un obstacle qui se trouve dans le champ de vision des capteurs de l'aide au stationnement. Au fur et à mesure que la distance séparant la voiture de l'obstacle diminue, la fréquence des signaux augmente.

Lorsque la distance est inférieure à environ 0,30 m, le signal acoustique est continu. Vous ne devriez alors plus reculer.

Sachez que les petits obstacles déjà annoncés par un signal sonore risquent de ne plus être détectés lorsqu'ils sortent de la plage de mesure des capteurs.

Possibilités de dysfonctionnement

Si vous entendez un signal sonore pendant quelques secondes en mettant le contact d'allumage, cela signifie que le système d'aide au stationnement est défectueux. Si ce défaut est encore présent lorsque vous coupez le contact d'allumage, aucun nouveau signal d'alerte ne retentit lorsque vous tentez de nouveau d'activer le système. Faites remédier au dysfonctionnement.

En cas de dysfonctionnement du système, aucun signal sonore ne se fait entendre lorsque vous engagez la marche arrière.

Pour le bon fonctionnement de l'aide au stationnement, vous devez garder les capteurs propres et exempts de givre.



ATTENTION !

- **Les capteurs ont des angles morts dans lesquels des objets ne peuvent pas être détectés. Faites particulièrement attention aux petits enfants et aux animaux car dans certains cas, les capteurs ne peuvent pas les détecter – risque d'accident.**



ATTENTION ! (suite)

- **Le système d'aide au stationnement ne remplace en aucun cas la vigilance du conducteur. La responsabilité de ce dernier reste entière lorsqu'il gare sa voiture ou effectue des manœuvres similaires. Regardez toujours dans le sens de la marche.**



Avertissement !

Sachez que les petits obstacles déjà annoncés par un signal acoustique risquent de ne plus être détectés lorsqu'ils sortent du champ de vision des capteurs. Des objets tels que chaînes de clôture, timon de remorque, minces barres peintes ou clôtures peuvent, selon les circonstances, ne pas être détectés par le système – risque d'endommagement.



Nota

Pour le bon fonctionnement de l'aide au stationnement, les capteurs doivent demeurer propres et exempts de neige et de givre. ■

Régulateur de vitesse

Valable pour les véhicules: avec régulateur de vitesse

Introduction

Le régulateur de vitesse permet de rouler à une vitesse constante.

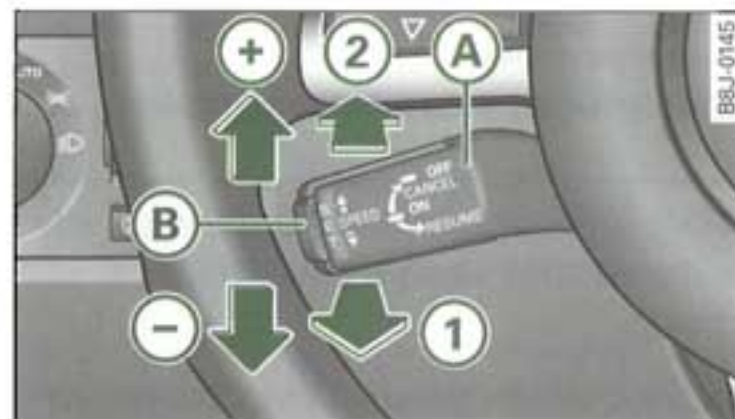

Fig. 95 Levier de commande avec la touche de la commande de régulateur de vitesse



Fig. 96 Témoin du régulateur de vitesse - allumé en mode de régulation.

Le régulateur de vitesse permet de conduire à une vitesse constante à partir de 30 km/h.

Les réglages du régulateur de vitesse sont effectués à l'aide du levier de commande ⇒ fig. 95. Le témoin s'allume en mode de régulation ⇒ fig. 96.

! ATTENTION !

- **Soyez toujours attentif au trafic même lorsque le régulateur de vitesse est activé! Vous êtes toujours responsable de votre vitesse et de la distance par rapport aux autres véhicules.**
- **Pour des raisons de sécurité, n'utilisez pas le régulateur de vitesse en cycle urbain, dans les embouteillages, sur les routes sinueuses et lorsque l'état de la route est défavorable (verglas, brouillard, gravillons, fortes pluies et risques d'aquaplaning) - risque d'accident !**
- **Désactivez temporairement le régulateur de vitesse lorsque vous empreintez des virages, dans les sorties d'autoroutes et lorsque vous traversez des chantiers.**
- **Sachez que si vous posez le pied par inadvertance sur la pédale d'accélérateur, le régulateur de vitesse ne freine pas. L'accélération ainsi opérée par le conducteur provoque une surrégulation du régulateur de vitesse.**

! Avertissement !

Sur les véhicules équipés d'une boîte de vitesses mécanique : Si vous passez au point mort alors que le régulateur de vitesse est actif, enfoncez toujours la pédale d'embrayage jusqu'à fond de course ! Sinon, le moteur s'emballe et risque d'être endommagé.

i Nota

Sur les véhicules avec boîte de vitesses mécanique, la vitesse sélectionnée peut être uniquement atteinte lorsque la vitesse engagée le permet et que le moteur ne s'emballe pas ou qu'il ne tourne plus tout à fait rond. C'est la raison pour laquelle il faut que vous engagez une vitesse supérieure ou inférieure. Le régulateur de vitesse reste activé tant que vous n'appuyez pas sur l'embrayage pendant plus de 4 secondes. ■

Valable pour les véhicules: avec régulateur de vitesse

Conduite en mode de régulation



Fig. 97 Affichage du symbole et de la vitesse en mode de régulation (affichage permanent)



Fig. 98 Affichage du symbole et de la vitesse en mode de régulation (affichage bref)

- Tirez le levier (A) en position (1) ⇒ page 103, fig. 95 afin d'activer le système.
- Roulez à la vitesse que vous souhaitez régler (supérieure à 30 km/h).
- Appuyez brièvement sur la touche (B).

La vitesse actuelle est mémorisée et maintenue constante dès que vous relâchez la touche ; ce qui signifie que vous êtes en mode de régulation. Si vous avez sélectionné l'affichage de l'ordinateur de bord 1 ou de l'ordinateur de bord 2 (système d'information du conducteur), le symbole du mode de régulation apparaît au centre

de l'écran ⇒ fig. 97. La vitesse constante est indiquée à côté du symbole.

Si vous avez sélectionné le tachymètre numérique ou le guidage, l'affichage des informations concernant le régulateur de vitesse apparaît brièvement à l'écran (vitesse temporaire) ⇒ fig. 98. En outre, le témoin s'allume pour indiquer que vous roulez en mode de régulation ⇒ page 103, fig. 96. ■

Valable pour les véhicules: avec régulateur de vitesse

Modification de la vitesse (sans nouvelle mémorisation)

En mode de régulation, il est possible de rouler plus vite pendant une courte durée sans devoir effectuer une nouvelle mémorisation.

- Appuyez sur la pédale d'accélérateur si vous souhaitez doubler par exemple.

Lorsque vous relâchez la pédale d'accélérateur, le véhicule retrouve automatiquement la vitesse mémorisée auparavant tant que le symbole ⇒ page 103, fig. 96 est allumé.

Si vous conduisez pendant plus de 5 minutes à une vitesse supérieure à 10 km/h au dessus de la vitesse mémorisée, le mode de régulation est temporairement désactivé. Le symbole s'éteint mais la vitesse sélectionnée reste mémorisée. ■

Valable pour les véhicules: avec régulateur de vitesse

Modification de la vitesse (avec nouvelle mémorisation)

Augmentation de la vitesse

- Poussez le levier (A) vers le haut, dans le sens (+) ⇒ page 103, fig. 95.

- Relâchez le levier afin de mémoriser la vitesse actuelle.

Diminution de la vitesse

- Poussez le levier (A) vers le bas, dans le sens (-)
⇒ page 103, fig. 95.
- Relâchez le levier afin de mémoriser la vitesse actuelle.

Si vous appuyez sur le levier (A) et que vous maintenez ce dernier appuyé, il est possible de modifier la vitesse par intervalles de 10 km/h. La vitesse sélectionnée peut être supérieure ou inférieure à la vitesse actuelle.

Bref actionnement du levier (A)

Poussez brièvement le levier (A) vers le haut, dans le sens (+)
⇒ page 103, fig. 95, pour augmenter la vitesse souhaitée d'environ 1 km/h.

Poussez brièvement le levier (A) vers le bas, dans le sens (-)
⇒ page 103, fig. 95, pour réduire la vitesse d'environ 1 km/h. ■

Valable pour les véhicules: avec régulateur de vitesse

Désactivation temporaire du mode de régulation

- Appuyez sur la pédale de frein ou
- Poussez le levier (A) en position (2) (sans le faire encliqueter) ⇒ page 103, fig. 95, ou
- Roulez pendant plus de 5 minutes à une vitesse supérieure à 10 km/h au dessus de la vitesse mémorisée
⇒ page 104.

Lorsque vous désactivez temporairement le mode de régulation, la vitesse programmée demeure mémorisée. Il est possible de rouler

à nouveau en mode de régulation à la vitesse mémorisée
⇒ page 105, « Nouvelle activation du mode de régulation ». ■

Valable pour les véhicules: avec régulateur de vitesse

Nouvelle activation du mode de régulation

Le mode de régulation peut être uniquement activé à partir de 30 km/h.

- Tirez le levier en position (1) ⇒ page 103, fig. 95.

Le fait d'activer à nouveau le mode de régulation signifie l'activation du régulateur et la poursuite du trajet à la vitesse mémorisée.

! ATTENTION !

La vitesse mémorisée ne peut être reprise que si elle n'est pas trop élevée pour les conditions de circulation existantes - risque d'accident ! ■

Valable pour les véhicules: avec régulateur de vitesse

Présélection d'une vitesse

Il est possible de présélectionner une vitesse lorsque le régulateur de vitesse est désactivé.

- Poussez le levier (A) vers le haut dans le sens (+) ou (-)
⇒ page 103, fig. 95, pour augmenter ou réduire la vitesse.
- Relâchez le levier afin de mémoriser la vitesse affichée.

Cette fonction vous permet de mémoriser la vitesse prévue pour un trajet sur autoroute par exemple avant même de se trouver sur cette autoroute. Activez le mode de régulation sur l'autoroute pour rappeler la vitesse programmée ⇒ page 105, « Nouvelle activation du mode de régulation ». ▶

Présélection après le lancement du moteur

Aucune vitesse n'est mémorisée après le lancement du moteur. La vitesse de 30 km/h est mémorisée si vous actionnez le levier de commande (A) vers le haut dans le sens de (+). Si vous poussez le levier de commande dans le sens de (-), la vitesse que vous souhaitez mémorisée augmentera. ■

Valable pour les véhicules: avec régulateur de vitesse

Désactivation

Pendant la conduite

- Poussez le levier (A) en position (2) (le faire encliqueter) ⇒ page 103, fig. 95.

Le véhicule étant à l'arrêt

- Coupez le contact d'allumage.

Lorsque vous coupez l'allumage, la vitesse mémorisée est effacée. ■

Valable pour les véhicules: avec magnetic ride

Audi magnetic ride

L'amortissement est réglable et s'adapte automatiquement au souhait du conducteur et aux conditions de conduite.

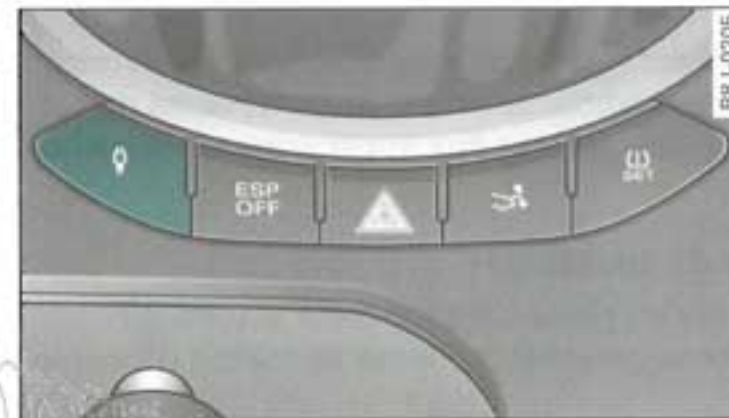

Fig. 99 Console centrale : commande pour Audi magnetic ride

- Appuyez sur la commande ⇒ fig. 99 pour activer/désactiver le mode de suspension sport.

Audi magnetic ride est un système d'amortissement régulé électroniquement. Ce type de châssis décharge le conducteur car il s'adapte aux conditions de conduite grâce aux opérations de régulation qui se déroulent en arrière-plan. Le système d'amortissement garantit un dosage individuel des forces d'amortissement. Ainsi, si vous avez par exemple sélectionné le mode confort, les amortisseurs deviennent pendant une courte durée plus fermes si nécessaire, dans un virage et lors du freinage.

Mode de suspension normal

Sélectionnez le mode « normal » si vous souhaitez une suspension confort. ▶

Mode de suspension sport

Sélectionnez le mode « sport » si vous privilégiez une suspension sport. La diode intégrée dans la commande  est allumée et indique que le mode de suspension sport est activé.

Nota

En cas de dysfonctionnement, le témoin  s'allume au combiné d'instruments. Rendez-vous à l'atelier le plus proche et faites remédier au défaut. ■

impredza54



Boîte de vitesses automatique

S tronic®

Valable pour les véhicules: avec S tronic®

Introduction

Votre véhicule est équipé d'une boîte de vitesses automatique (S tronic®). La transmission des forces entre le moteur et la boîte de vitesses s'opère via deux embrayages indépendants l'un de l'autre. Ceux-ci remplacent le convertisseur de couple des boîtes de vitesses automatiques conventionnelles et vous permettent d'accélérer le véhicule sans interruption sensible de la force de traction.

Grâce au système **tiptronic**, vous pouvez également, si vous le souhaitez, sélectionner les rapports *manuellement* ⇒ *page 112* et ⇒ *page 114*. ■

Valable pour les véhicules: avec S tronic®

Remarques concernant la conduite

Le passage des rapports de marche avant est assuré de manière automatique.



Fig. 100 Vue partielle de la console centrale : levier sélecteur avec touche de blocage

Démarrage

- Appuyez sur la pédale de frein et maintenez-la enfoncée.
- Maintenez la touche de blocage (située sur le pommeau du levier sélecteur) enfoncée, amenez le levier sélecteur en position souhaitée, p. ex. D ⇒ *page 109*, puis relâchez la touche de blocage.
- Relâchez la pédale de frein et accélérez ⇒ ⚠.

Arrêt momentané

- Immobilisez le véhicule avec le frein au pied, par exemple à un feu de circulation.
- N'accélérez pas.

Stationnement

- Appuyez sur la pédale de frein et maintenez-la enfoncée ⇒ ⚠.
- Serrez à fond le frein à main.
- Maintenez la touche de blocage enfoncée, placez le levier sélecteur en position P et lâchez la touche de blocage.

Arrêt en côte

- Arrêtez le véhicule *dans tous les cas* avec le frein à pied pour éviter que le véhicule ne « recule » ⇒ ⚠. Lorsqu'un rapport est engagé, **n'augmentez pas** le régime-moteur pour empêcher que le véhicule ne « recule ». ▶

Démarrage en côte

- Lorsque un rapport est engagé, retirez le pied de la pédale de frein et accélérez.

Le moteur peut uniquement être **lancé** lorsque le levier sélecteur est en position P ou N ⇒ *page 99*. Lorsque les températures ambiantes sont basses (inférieures à -10 °C), vous pouvez uniquement lancer le moteur lorsque le levier sélecteur est en position P.

Pour se garer sur terrain plat, il suffit de mettre le levier sélecteur en position P. Si la route est en pente, serrez d'abord le frein à main à fond, puis placez le levier sélecteur en position P. Cela permet de ne pas solliciter trop fortement le mécanisme de blocage et de dégager plus facilement le levier sélecteur de la position P.

! ATTENTION !

- **Ne quittez jamais votre véhicule lorsque le moteur tourne et lorsqu'un rapport est engagé. Si vous souhaitez quitter votre véhicule alors que le moteur tourne, serrez le frein à main et engagez le frein de parking (P).**
- **Lorsque le moteur tourne et qu'un rapport est engagé (D, S ou R) ou en mode « tiptronic », il est nécessaire de stopper le véhicule avec le frein au pied car même si le moteur tourne au ralenti, la transmission des forces n'est pas complètement coupée - la voiture « avance lentement ».**
- **N'accélérez pas lorsque vous modifiez la position du levier sélecteur alors que le véhicule est à l'arrêt et que le moteur tourne - risque d'accident !**
- **N'engagez jamais le levier sélecteur en position R ou P pendant que vous conduisez - risque d'accident !**
- **Si vous devez vous arrêter sur une route en pente, appuyez fermement sur la pédale de frein pour éviter que le véhicule ne recule. Ne vous arrêtez jamais sur une route en pente en faisant patiner l'embrayage. L'embrayage s'ouvre automatiquement lorsqu'il est fortement sollicité et qu'il est trop chaud - risque**

! ATTENTION ! (suite)

d'accident ! Une sollicitation de l'embrayage se manifeste, avant l'ouverture, par des à-coups du véhicule et par le clignotement du symbole du levier sélecteur.

- **Avant de descendre une pente abrupte, réduisez la vitesse et engagez un rapport inférieur en mode « tiptronic ».**
- **Ne mettez jamais les freins en état de friction et n'appuyez pas trop souvent ou trop longtemps sur la pédale si vous n'avez pas besoin de freiner. Une pression continue sur la pédale de frein entraîne une surchauffe des freins, une réduction considérable de la force de freinage, une augmentation de la distance de freinage voire une défaillance du système de freinage. ■**

Valable pour les véhicules: avec S tronic®

Positions du levier sélecteur

Cette section décrit toutes les positions du levier sélecteur.



Fig. 101 Écran : positions du levier sélecteur

La position du levier sélecteur est indiquée à l'écran du combiné d'instruments par une mise en surbrillance du symbole correspondant.

P - Frein de parking

Dans cette position, les roues motrices sont bloquées mécaniquement.

Il ne faut engager le frein de parking que lorsque le véhicule est à l'arrêt ⇒ .

Pour engager le levier sélecteur en position P et pour le dégager de cette position, appuyez sur la touche de blocage (située sur le pommeau du levier sélecteur) et enfoncez simultanément la pédale de frein.

R - Marche arrière

La marche arrière est engagée dans cette position.

Il ne faut engager la marche arrière que lorsque le véhicule est à l'arrêt et que le moteur tourne au ralenti ⇒ .

Pour engager le levier sélecteur en position R, vous devez appuyer simultanément sur la touche de blocage et sur la pédale de frein. Lorsque le levier sélecteur est en position R et que le contact d'allumage est mis, les feux de recul s'allument.

N - Neutre (point mort)

Dans cette position, la boîte de vitesses est au point mort.

D - Position permanente de marche avant

Dans cette position du levier sélecteur, les rapports de marche avant sont automatiquement engagés et rétrogradés en fonction de la charge du moteur et de la vitesse du véhicule.

Pour passer de la position N à D, appuyez sur la pédale de frein lorsque la vitesse du véhicule est inférieure à 5 km/h ou que le véhicule est à l'arrêt ⇒ .

Dans certaines circonstances (p. ex. si vous roulez en montagne), il peut s'avérer avantageux d'utiliser provisoirement le programme de sélection manuelle ⇒ *page 112* pour adapter le rapport de démultiplication *manuellement* aux conditions de conduite.

S - Position Sport

Pour une conduite sportive, sélectionnez la position S. Comme la boîte de vitesses passe tard aux rapports supérieurs, elle permet d'exploiter à fond les réserves de puissance du moteur.

Pour passer du rapport N au rapport S, appuyez sur la pédale de frein lorsque la vitesse du véhicule est inférieure à 5 km/h ou lorsque le véhicule est à l'arrêt ⇒ .

 ATTENTION !

- N'engagez jamais le levier sélecteur en position R ou P pendant que vous conduisez - risque d'accident !
- Lorsque le moteur tourne, il est nécessaire, dans toutes les positions du levier sélecteur (sauf P et N), de bloquer le véhicule avec la pédale de frein, car même si le moteur tourne au ralenti, la transmission des forces n'est pas entièrement coupée - la voiture « avance lentement ». Si un rapport est engagé et que le véhicule est à l'arrêt, n'accélérez pas de manière incontrôlée. Le véhicule se mettrait tout de suite en mouvement - dans certains cas même si le frein à main est serré à fond - risque d'accident !
- Avant d'ouvrir ou de faire ouvrir par une autre personne le capot-moteur et de travailler sur le moteur qui tourne, amenez le levier sélecteur en position P et serrez à fond le frein à main - risque d'accident ! Respectez obligatoirement les avertissements ⇒ *page 184*, « Travaux à effectuer dans le compartiment-moteur ».

 Nota

Si, en cours de route, vous engagez par inadvertance le levier en position N, enlevez le pied de la pédale d'accélérateur et attendez que le moteur tourne au ralenti avant de repasser en position D ou S. ■

Valable pour les véhicules: avec S tronic®

Blocage du levier sélecteur

Le blocage du levier sélecteur évite qu'un rapport ne soit engagé par inadvertance et que le véhicule ne se mette en mouvement de manière incontrôlée.

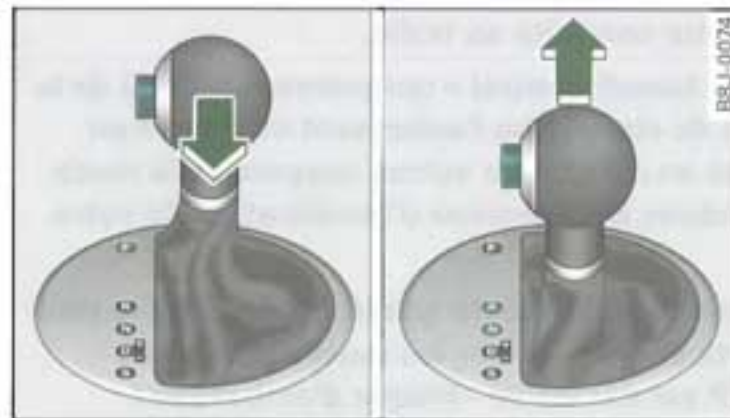

Fig. 102 Blocage du levier sélecteur

Pour désactiver le blocage du levier sélecteur, procédez comme suit :

- Mettez le contact d'allumage.
- Appuyez sur la pédale de frein et maintenez simultanément la touche de blocage enfoncée.

Blocage automatique du levier sélecteur

Le levier sélecteur est bloqué dans les positions P et N lorsque le contact d'allumage est mis. Pour le débloquer, le conducteur doit appuyer sur la pédale de frein. En guise de rappel pour le conducteur, le message suivant s'affiche quand le levier sélecteur est en position P ou N :

ACTIONNEZ LA PEDALE DE FREIN POUR ENGAGER UN RAPPORT A L'ARRET.

Le blocage du levier sélecteur fonctionne uniquement lorsque le véhicule est arrêté ou roule à une vitesse inférieure à 5 km/h.

Lorsque le véhicule dépasse cette vitesse, le blocage est désactivé automatiquement en position N.

Le levier sélecteur n'est pas bloqué lors d'un bref passage, p. ex. de R à D, en passant par la position N. Cela permet par ex. de dégager le véhicule lorsqu'il est « embourbé ». Si le levier reste plus de 2 secondes en position N et que vous n'appuyez pas sur la pédale de frein, le blocage du levier sélecteur s'enclenche.

Touche de blocage

La touche de blocage du pommeau du levier sélecteur évite que le levier sélecteur ne soit engagé dans certaines positions par inadvertance. Appuyez sur la touche de blocage pour désactiver le blocage du levier sélecteur. Dans l'illustration, les positions pour lesquelles vous devez appuyer sur la touche de blocage sont représentées en couleur ⇒ fig. 102.

Blocage de la clé de contact

Une fois le contact d'allumage coupé, la clé de contact ne peut être retirée que lorsque le levier sélecteur se trouve en position P. Tant que la clé de contact est retirée, le levier sélecteur est bloqué en position P. ■

Valable pour les véhicules: avec S tronic®

Dispositif kick-down

Le dispositif kick-down permet une accélération maximale.

Si vous appuyez à fond sur la pédale d'accélérateur, au-delà du point dur, la boîte de vitesses automatique rétrograde en fonction de la vitesse et du régime-moteur. Le passage au rapport immédiatement supérieur n'a lieu que lorsque le régime-moteur maximal prédéfini pour chaque rapport est atteint. ▶

! ATTENTION !

Tenez compte du fait que sur les routes verglacées ou glissantes, les roues motrices peuvent patiner lorsque vous actionnez le dispositif kick-down - risque de dérapage ! ■

Valable pour les véhicules: avec S tronic®

Programme launch control

Le système « launch control » autorise une accélération maximale.

Pour utiliser le système « launch control », vous devez désactiver le système ASR (régulation antipatinage). Le témoin ESP  s'allume alors au combiné d'instruments. Pour pouvoir utiliser le système « launch control », le moteur doit avoir atteint sa température de fonctionnement et le volant ne doit pas être braqué.

- Le moteur étant en marche, appuyez brièvement sur la commande ESP. Le message « ASR off » apparaît au combiné d'instruments.
- Engagez le levier sélecteur en position « S » ou sélectionnez la position tiptronic.
- Avec le pied gauche, actionnez la pédale de frein et maintenez-la bien enfoncée pendant au moins 1 seconde.
- Avec le pied droit, actionnez la pédale d'accélérateur à pleins gaz ou jusqu'au point de kickdown. Le régime-moteur passe à 3200 tr/min (moteur 6 cylindres) ou à 2600 tr/min (moteur 4 cylindres).
- Enlevez le pied gauche de la pédale de frein.

La boîte de vitesses S tronic de votre véhicule est commandée électroniquement. Le système « launch control » spécialement mis au point permet d'obtenir des performances extraordinaires à l'accélération, départ-arrêt.

! ATTENTION !

- Adaptez toujours votre conduite au trafic.
- Utilisez le système « launch control » uniquement si l'état de la route et les conditions de circulation l'autorisent et si vous ne gênez et ne mettez pas en danger les autres usagers de la route par votre façon de conduire et le pouvoir d'accélération de votre voiture.
- Veillez à ce que le système ESP reste activé. Sachez que le véhicule peut déraiper, particulièrement sur les routes glissantes lorsque le système ESP est désactivé - Risque d'embarquée !
- Réactivez le système ASR après le démarrage en appuyant brièvement sur la touche ESP. ■

Valable pour les véhicules: avec S tronic®

Mode tiptronic

Le tiptronic permet au conducteur d'engager aussi les rapports manuellement.



Fig. 103 Console centrale : passage manuel des rapports (tiptronic)



Fig. 104 Écran :
passage manuel des
rapports (tiptronic)

Passage au mode manuel

- En position D, poussez le levier sélecteur vers la droite. Dès que la boîte de vitesses a changé de mode, les chiffres **6 5 4 3 2 1** apparaissent à l'afficheur et le rapport engagé est mis en surbrillance.

Passage des rapports supérieurs

- Poussez légèrement le levier sélecteur (en position tiptronic) vers l'avant ⇒ page 112, fig. 103 (+).

Rétrograder

- Poussez légèrement le levier sélecteur (en position tiptronic) vers l'arrière (-).

Le passage au mode manuel peut avoir lieu aussi bien sur le véhicule arrêté que pendant la conduite.

Au moment de l'accélération, le levier sélecteur se trouvant en position 1, 2, 3, 4 ou 5, la boîte de vitesses passe automatiquement au rapport immédiatement supérieur juste avant que le moteur n'ait atteint le régime maxi autorisé pour le rapport considéré.

Lorsque vous passez à un rapport inférieur, l'automatisme ne rétrograde que si le moteur ne peut plus s'emballer.

Lorsque le dispositif kick-down est actionné, la boîte de vitesses rétrograde en fonction de la vitesse et du régime-moteur. ■

Valable pour les véhicules: avec S tronic®

Programme d'urgence

En cas de dysfonctionnement du système, la boîte passe au programme d'urgence.

En cas de dysfonctionnement, l'automatisme passe en mode de fonctionnement d'urgence. Tous les segments s'allument ou s'éteignent alors dans la zone d'affichage.

Un dysfonctionnement peut avoir pour conséquence que

- le système ne sélectionne plus que certains rapports
- la marche arrière R ne peut plus être utilisée
- Le passage manuel des rapports (tiptronic) est désactivé en mode de fonctionnement d'urgence.



Avertissement !

Si la boîte de vitesses est passée en mode de fonctionnement d'urgence, remédiez au problème dès que possible. ■

Valable pour les véhicules: avec commandes tiptronic et S tronic® au volant

Volant avec commandes tiptronic

Les commandes permettent de sélectionner manuellement les rapports au volant.

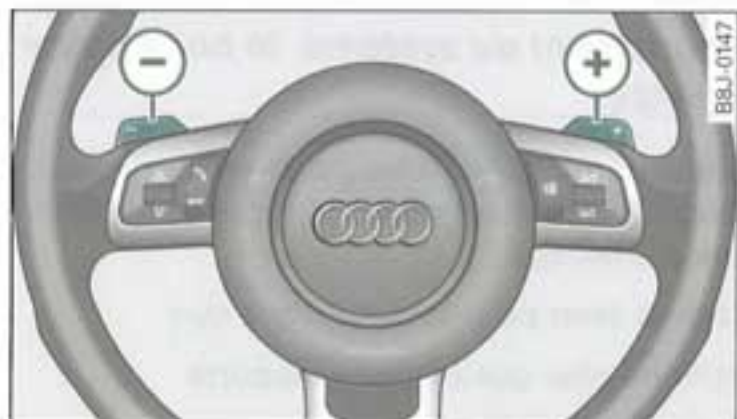

Fig. 105 Volant sport : commandes tiptronic

- Appuyez sur la commande à bascule gauche pour rétrograder (-).
- Appuyez sur la commande à bascule droite pour passer la vitesse supérieure (+).

Les commandes sont activées lorsque le levier sélecteur se trouve en position D, S ou en programme de sélection manuelle des rapports (tiptronic).

Bien évidemment, vous pouvez continuer à utiliser le programme de sélection manuelle via le levier sélecteur de la console centrale.

i Nota

Lorsque le levier se trouve en position D/S, la commande de boîte revient en mode de sélection automatique si les commandes à bascule n'ont pas été actionnées pendant environ 8 secondes. ■

HomeLink

Radiocommande universelle

Valable pour les véhicules: avec HomeLink

Description

On peut programmer la radiocommande universelle HomeLink® avec les émetteurs à commande manuelle de dispositifs existants.

Vous pouvez, avec la radiocommande universelle HomeLink, activer confortablement à partir de l'habitacle, des dispositifs tels que, par exemple, portes de garage/d'entrée, systèmes de sécurité, éclairage de maison etc..

La radiocommande universelle HomeLink permet de remplacer trois émetteurs à commande manuelle appartenant à des dispositifs existants sur votre propriété par une seule radiocommande universelle. Très souvent il s'agit d'émetteurs permettant d'actionner des portes de garage et des portails. La programmation des émetteurs à commande manuelle de votre radiocommande s'effectue au niveau du pare-chocs avant, du côté gauche, où se trouve le calculateur.

Il faut programmer une première fois l'émetteur pour pouvoir utiliser les systèmes fonctionnant avec la radiocommande universelle HomeLink. S'il n'est pas possible d'activer les systèmes après la première programmation, il faut vérifier si ces systèmes fonctionnent avec un code variable ⇒ page 117.

⚠ ATTENTION !

Lorsque vous programmez la radiocommande universelle HomeLink®, veillez à ce que personne et qu'aucun objet ne se trouve à proximité. Si, lors de la programmation, une porte est activée par inadvertance, des personnes peuvent être coincées et blessées et cela peut aussi occasionner des dégâts matériels.

i Nota

- Si vous souhaitez de plus amples informations sur HomeLink® et/ou sur les produits compatibles HomeLink®, appelez la ligne gratuite HomeLink® au numéro suivant : (0) 08000466 35465 ou +49 (0) 6838 907 277 ou bien consultez le site internet HomeLink® www.homelink.com.
- HomeLink® est une marque déposée de Johnson Controls. ■

Valable pour les véhicules: avec HomeLink

Programmation de l'émetteur

La programmation de la radiocommande universelle HomeLink s'effectue au niveau de l'unité de commande située au-dessus du rétroviseur intérieur et au niveau du pare-chocs avant.



Fig. 106 Unité de commande au-dessus du rétroviseur intérieur ▶



Fig. 107 Pare-chocs, côté avant gauche

Au niveau de l'unité de commande

1. Mettez le contact d'allumage (sans lancer le moteur !).
2. Appuyez sur les deux touches extérieures de la radio-commande universelle HomeLink ⇒ *page 115, fig. 106* jusqu'à ce que le témoin **(A)** ⇒ *page 115, fig. 106* commence à clignoter (au bout de 20 secondes environ). Toutes les données mémorisées sont alors effacées.
3. Appuyez sur la touche HomeLink® que vous souhaitez programmer.
4. Patientez jusqu'à ce que la diode **(A)** ⇒ *page 115, fig. 106* commence à clignoter. Le mode d'adaptation du module HomeLink® dure 5 minutes.
5. Allez ensuite devant votre véhicule avec l'**émetteur d'origine à commande manuelle** de la porte du garage ou du dispositif pour lequel vous souhaitez programmer la touche HomeLink ⇒ *fig. 107*.

Au niveau du pare-chocs avant

6. Tenez l'**émetteur d'origine à commande manuelle de l'appareil à programmer** sous le phare gauche au niveau du pare-chocs avant de votre véhicule ⇒ *fig. 107*.

7. Pressez la touche d'activation de l'**émetteur d'origine à commande manuelle**.
8. Observez les clignotants de votre véhicule lors de l'activation de l'émetteur à commande manuelle. La programmation de votre HomeLink® est confirmée par les feux de détresse qui clignotent **trois fois**.
9. Renouvelez l'opération à une autre distance du pare-chocs au cas où les feux de détresse ne clignotent pas trois fois.

L'écart nécessaire entre l'émetteur à commande manuelle et le module HomeLink® situé dans le pare-chocs dépend du système que vous voulez programmer. Plusieurs tentatives peuvent être nécessaires.

Si le mode d'adaptation excède 5 minutes, les feux de détresse clignotent **une fois**. Dans ce cas, il faut réadapter. Répétez l'opération au niveau de l'unité de commande à partir de la troisième étape.

Pour la programmation des deux autres touches, suivez également les directives précédentes. Commencez également par la troisième étape au niveau de l'unité de commande au cas où la programmation aurait lieu à la suite de la programmation de la première touche.

S'il est impossible d'ouvrir la porte du garage ou d'autres dispositifs via les touches HomeLink® bien que la programmation ait été réalisée avec succès, il se peut que le système ne fonctionne pas avec un code fixe mais avec un code variable. Il faut alors, en outre, réaliser une **programmation à code variable** ⇒ *page 117*. ■

Valable pour les véhicules: avec HomeLink

Programmation à code variable

Pour certains dispositifs, une programmation à code variable de la radiocommande universelle HomeLink® est en outre nécessaire.

Identification du code variable

- Appuyez à nouveau sur la touche HomeLink® déjà programmée et maintenez-la enfoncée.
- Observez la diode HomeLink® (A) ⇒ page 115, fig. 106. Si la diode clignote d'abord à un rythme rapide puis reste allumée au bout de deux secondes, le dispositif concerné, tel que par exemple le dispositif d'ouverture de la porte du garage, est pourvu d'un code variable.
- Programmez le code variable comme suit :

Activation du moteur du dispositif d'ouverture de la porte du garage

- Localisez la touche de réglage située sur le moteur du dispositif d'ouverture de la porte du garage. L'emplacement exact et la couleur de la touche peuvent varier suivant la marque du dispositif d'ouverture de la porte du garage.
- Appuyez sur la touche de réglage du moteur d'ouverture de la porte du garage (normalement un « témoin de réglage » du moteur est alors activé). Vous disposez maintenant de **30 secondes** environ pour programmer la touche HomeLink sur l'unité de commande.

Programmation sur l'unité de commande située au-dessus du rétroviseur intérieur

- Appuyez brièvement sur la touche HomeLink® déjà programmée.
- Appuyez à nouveau sur la touche HomeLink® pour terminer la programmation du code variable.

Après la programmation au niveau de l'unité de commande, le dispositif d'ouverture de la porte du garage doit détecter le signal HomeLink et se mettre en marche lorsque vous pressez la touche HomeLink. Il est maintenant possible de programmer, au besoin, les autres touches.

Nota

- L'intervention d'une seconde personne peut simplifier et accélérer la programmation du code variable. Pour certains systèmes d'ouverture de porte de garage, il peut s'avérer nécessaire d'appuyer une troisième fois sur la touche HomeLink® pour terminer la procédure de réglage.
- Si vous avez des difficultés lors de la programmation du code variable, référez-vous éventuellement à la Notice d'Utilisation du dispositif d'ouverture de la porte du garage ou de l'appareil concerné. ■

Valable pour les véhicules: avec HomeLink

Utilisation de HomeLink®

Les touches HomeLink situées au-dessus du rétroviseur intérieur permettent d'activer les dispositifs programmés.

- Mettez le contact d'allumage (sans lancer le moteur !).
- Appuyez sur la touche programmée HomeLink® ⇒ page 115, fig. 106. Le dispositif programmé sur cette touche (p. ex. porte de garage) est activé. ▶

La diode HomeLink® s'allume lorsque vous actionnez les touches de commande ⇒ *page 115, fig. 106.* ■

Valable pour les véhicules: avec HomeLink

Suppression de l'affectation des touches HomeLink

Les deux touches extérieures de l'unité de commande permettent d'effacer toute la programmation HomeLink.

- Mettez le contact d'allumage (sans lancer le moteur !).
- Appuyez sur les deux touches extérieures jusqu'à ce que le témoin clignote ⇒ *page 115, fig. 106.*
- Relâchez les touches.

Après que vous avez supprimé la programmation des touches de la radiocommande universelle HomeLink®, la radiocommande se trouve à nouveau en mode de réglage et peut être reprogrammée à tout moment.



Nota

- Il n'est pas possible de supprimer la programmation de chacune des touches séparément.
- Pour des raisons de sécurité, nous vous recommandons de supprimer la programmation des touches HomeLink® avant que vous vendiez votre véhicule. ■

Valable pour les véhicules: avec HomeLink

Reprogrammation d'une touche HomeLink

Il est possible de reprogrammer une seule touche HomeLink® sans modifier l'affectation des autres touches.

Au niveau de l'unité de commande

- Appuyez sur la touche HomeLink souhaitée jusqu'à ce que la diode ⇒ *page 115, fig. 106* clignote lentement.

Au niveau du pare-chocs avant

- Tenez l'**émetteur d'origine à commande manuelle** de la porte du garage ou d'autres dispositifs juste en dessous du phare droit au niveau du pare-chocs avant de votre véhicule ⇒ *page 116, fig. 107*. L'écart nécessaire dépend du système que vous voulez programmer.

- Activez (poussez) maintenant l'**émetteur d'origine à commande manuelle** de la porte du garage ou d'autres dispositifs.
- Observez les clignotants de votre véhicule lors de l'activation de l'émetteur à commande manuelle. La programmation de vos touches HomeLink® est confirmée par les feux de détresse qui clignotent **trois fois**.
- Renouvelez l'opération à une autre distance du pare-chocs au cas où les feux de détresse ne clignotent pas trois fois.

Après que les feux de détresse ont clignoté trois fois, le dispositif auparavant mémorisé dans HomeLink est effacé et le nouveau système est programmé. Appuyez sur la touche HomeLink® qui vient d'être programmée pour utiliser le nouveau système. ►

i Nota

Il se peut que plusieurs tentatives de programmation soient nécessaires. Chaque position de réglage doit être maintenue au minimum 15 secondes avant que vous tentiez une autre position. Ce faisant, observez toujours les clignotants. ■

Valable pour les véhicules: avec HomeLink

Certificat de conformité

La radiocommande universelle HomeLink® est agréée dans les pays suivants sous le numéro de certification mentionné :

Pays	Numéro de certification
Andorre	16SEP2003
Belgique	RTT/D/X2064
Danemark	98.3142-266
Allemagne	D800038K
Finlande	FI98080106
France	97619 RD
Gibraltar	RTTE 20754/0087847
Grèce	JCI 05JUL2000 RTTE
Grande-Bretagne	RTTE 20754/0087847
Irlande	TRA 24/5/109/5
Islande	IS-3418-00
Italie	DGPGF/4/341032/TB 0002573
Croatie	SRD-156/03
Luxembourg	L2433/10510-03J
Malte	WT/122/98

Pays	Numéro de certification
Monaco	PC/cp-CI.T55-03/04672
Pays-Bas	NL99030970
Norvège	NO20000026
Autriche	GZ104569-ZB/98
Pologne	URT-GP-CLBT-431-66/2002/C
Portugal	JCI 03JUL2000 RTTE
Suède	Ue990195
Suisse	BAKOM 98.0746.K.P
République Slovaque	R 267 2001 N
Espagne	0416 00
République tchèque	CTU 2000 3 R 1194
Turquie	0425/TGM-TR/JOCO-EURO
Hongrie	BB-5793-1/2000
Chypre	MCW129/95 12/2000



impieza 54

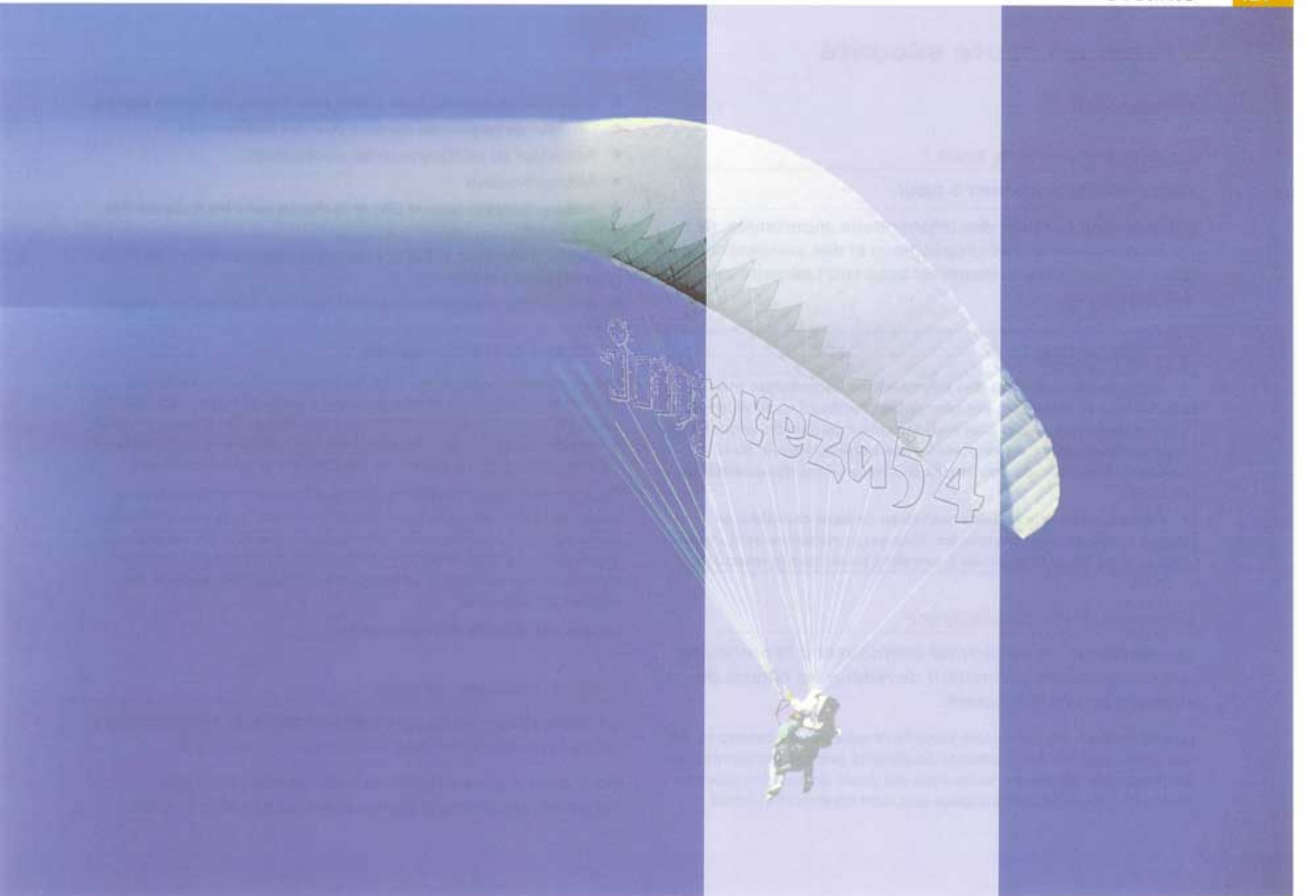

Rouler en toute sécurité

Généralités

La sécurité avant tout !

Votre sécurité nous tient à cœur.

Cette section contient des informations importantes, des recommandations, des propositions et des avertissements que vous devez lire et respecter pour votre sécurité et celle des passagers.



ATTENTION !

- Cette section contient des informations importantes pour le conducteur et les passagers concernant l'utilisation du véhicule. Si vous souhaitez plus d'informations concernant votre sécurité et celle des passagers, reportez-vous aux autres sections de la Notice d'Utilisation ou aux autres brochures de la documentation de bord.
- Assurez-vous que la documentation de bord complète se trouve toujours dans le véhicule. Cela est particulièrement important si vous louez le véhicule à des tiers ou si vous le revendez. ■

Équipements de sécurité

Les équipements de sécurité contribuent à la protection des occupants et permettent de réduire les risques de blessure en cas d'accident.

Ne mettez pas « en jeu » votre sécurité ni celle de vos passagers. En cas d'accident, les équipements de sécurité permettent de réduire les risques de blessures. Votre Audi est dotée de certains équipements de sécurité dont quelques-uns sont énumérés ci-après :

- Ceintures de sécurité trois points pour toutes les places assises
- Limiteur de tension de ceinture pour les places avant
- Rétracteur de ceinture pour les places avant
- Airbags frontaux
- Airbags latéraux pour la tête et le thorax dans les dossiers des sièges avant
- Points d'ancrage* « ISOFIX » des sièges pour enfants « ISOFIX » pour les places arrière
- Appuie-tête réglables en hauteur dans les dossiers des sièges avant
- Colonne de direction réglable.

Les équipements de sécurité fonctionnent conjointement pour assurer au conducteur et aux passagers une protection optimale en cas d'accident. Ces équipements de sécurité ne sont d'aucune utilité si les occupants du véhicule adoptent une mauvaise position assise ou s'ils ne les règlent pas ou ne les utilisent pas correctement.

C'est la raison pour laquelle nous vous fournissons des informations sur l'importance de ces équipements, sur le type de protection qu'ils assurent, sur leur utilisation et sur la manière de les exploiter au mieux. La présente Notice contient des avertissements importants dont les occupants doivent tenir compte pour réduire les risques de blessures.

La sécurité, c'est l'affaire de tous ! ■

Avant chaque départ

Le conducteur est toujours responsable de ses passagers et de la sécurité de fonctionnement du véhicule.

Pour votre propre sécurité et celle de vos passagers, respectez les points suivants avant de prendre la route : ►

- Assurez-vous que l'éclairage et les clignotants du véhicule fonctionnent parfaitement.
- Contrôlez la pression de gonflage des pneus.
- Veillez à ce que les glaces soient toujours propres pour bénéficier d'une bonne visibilité.
- Arrimez les bagages que vous transportez ⇒ *page 83*.
- Assurez-vous qu'aucun objet ne puisse venir entraver la course des pédales.
- Ajustez les rétroviseurs, le siège avant et l'appuie-tête en fonction de votre taille.
- Rappelez aux passagers qu'ils doivent ajuster les appuie-tête en fonction de leur taille.
- Protégez les enfants en les asseyant dans un siège-enfant adéquat et en ajustant correctement leur ceinture de sécurité ⇒ *page 146*.
- Adoptez une position assise correcte. Rappelez aux passagers qu'ils doivent adopter une position assise correcte ⇒ *page 78*.
- Bouclez correctement votre ceinture de sécurité. Rappelez aux passagers qu'ils doivent boucler leur ceinture correctement ⇒ *page 131*. ■

Quels sont les facteurs pouvant porter atteinte à la sécurité au volant ?

Votre sécurité au volant dépend de votre style de conduite et du comportement des passagers.

En tant que conducteur, vous êtes responsable de vous-même et des passagers. Lorsque certains facteurs influent

sur votre sécurité au volant, vous mettez en danger votre propre personne ainsi que les autres usagers de la route ⇒ . C'est pourquoi :

- Ne détournez pas votre attention du trafic (par ex. en raison des passagers ou lors de conversations téléphoniques).
- Ne conduisez pas lorsque votre aptitude à conduire est compromise (p. ex. prise de médicaments, consommation d'alcool et de drogues).
- Respectez le Code de la route et les limitations de vitesse.
- Adaptez toujours votre vitesse à l'état de la chaussée ainsi qu'aux conditions météorologiques et de circulation.
- Faites des pauses à intervalles réguliers lors de longs voyages (toutes les deux heures minimum).
- Evitez si possible de prendre le volant si vous êtes fatigué ou pressé.

ATTENTION !

- Si, lorsque vous conduisez, certains facteurs portent atteinte à votre sécurité au volant, les risques de blessures augmentent.
- Ne posez aucun objet sur le tableau de bord. Il pourrait être projeté dans l'habitacle (en cas d'accélération ou dans un virage) et détourner votre attention du trafic - Risque d'accident ! ■

Position assise correcte du conducteur et des passagers

Position assise correcte du conducteur

Le conducteur doit être assis correctement pour pouvoir conduire de manière sûre et décontractée.

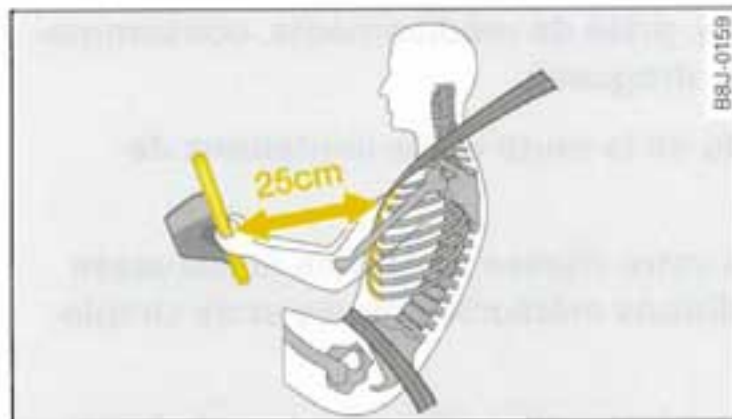

Fig. 108 Distance minimum du conducteur par rapport au volant

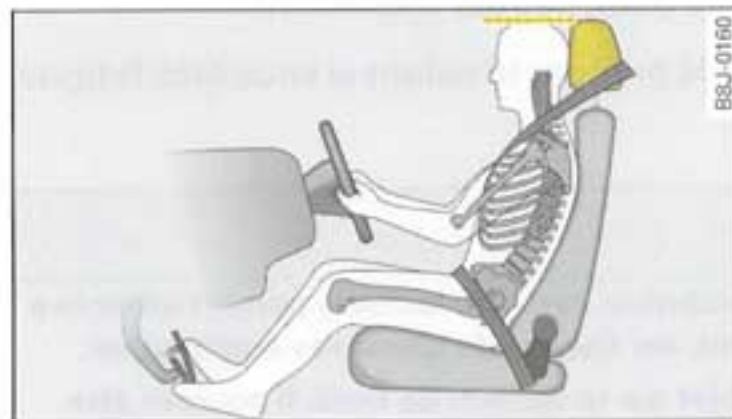

Fig. 109 Réglage correct de l'appuie-tête du conducteur

Pour sa propre sécurité et afin de réduire les risques de blessures en cas d'accident, nous recommandons au conducteur de procéder aux réglages suivants :

- Ajuster le volant de sorte que la distance entre celui-ci et la poitrine soit au moins de 25 cm ⇒ fig. 108.

- Ajuster le siège dans le sens longitudinal de façon à pouvoir enfoncer à fond les pédales d'accélérateur, de frein et d'embrayage en ayant les jambes légèrement pliées ⇒ ⚠.
- S'assurer que le point le plus élevé du volant est accessible.
- Ajuster les appuie-tête de telle manière que le bord supérieur soit à la hauteur de la partie supérieure de la tête ⇒ fig. 109.
- Ajuster le dossier du siège de manière que celui-ci soit bien droit et qu'il épouse bien la forme du dos.
- Boucler la ceinture de sécurité correctement ⇒ page 131.
- Toujours laisser les pieds au plancher pour garder le contrôle du véhicule, quelles que soient les circonstances.

Réglage du siège du conducteur ⇒ page 78, « Sièges et rangements ».

⚠ ATTENTION !

Si vous conduisez et si vous adoptez une mauvaise position assise, vous risquez d'être gravement blessé.

- Ajustez le siège de sorte que la distance entre votre poitrine et le milieu du volant soit au moins de 25 cm ⇒ fig. 108. Si la distance est inférieure à 25 cm, l'airbag n'assure plus une protection optimale.
- Si votre morphologie ne vous permet pas de respecter la distance minimale de 25 cm, adressez-vous à un atelier spécialisé. Celui-ci vous conseillera quant au montage éventuel de dispositifs spéciaux.

ATTENTION ! (suite)

- Lorsque vous conduisez, tenez toujours le volant en plaçant vos mains sur le pourtour (positions 9h 00 et 3h 00). Cela permet de réduire les risques de blessures en cas de déclenchement de l'airbag conducteur.
- Ne tenez jamais le volant en position 12h 00 ou de quelque autre manière (p. ex. par le milieu). De telles positions peuvent entraîner des blessures aux bras, aux mains et à la tête en cas de déclenchement de l'airbag conducteur.
- Afin de réduire les risques de blessures pour le conducteur en cas de freinage brusque ou d'accident, ne voyagez jamais avec le dossier de siège fortement incliné en arrière. Les airbags et les ceintures de sécurité ne peuvent offrir une protection optimale que si le dossier est bien droit et que vous avez ajusté correctement votre ceinture de sécurité. Plus le dossier est incliné en arrière, plus les risques de blessures dues à un mauvais ajustement de la ceinture et à une position assise incorrecte sont élevés !
- Ajustez l'appuie-tête correctement pour bénéficier d'une protection optimale. ■

Position assise correcte du passager avant

Le passager avant doit respecter une distance minimale de 25 cm par rapport au tableau de bord afin que l'airbag puisse assurer une protection optimale en cas de déclenchement.

Pour sa propre sécurité et afin de réduire les risques de blessures en cas d'accident, nous recommandons au passager avant de procéder aux réglages suivants :

- Reculer le siège du passager avant le plus possible ⇒ .

- Ajuster le dossier du siège de manière que celui-ci soit bien droit et qu'il épouse bien la forme du dos.
- Ajuster les appuie-tête de telle manière que le bord supérieur soit à la hauteur de la partie supérieure de la tête ⇒ *page 126*.
- Garder les pieds au plancher devant le siège.
- Boucler la ceinture de sécurité correctement ⇒ *page 134*.

Vous pouvez, à titre tout à fait exceptionnel, désactiver l'airbag passager ⇒ *page 143*.

Réglage du siège du passager avant ⇒ *page 78*, « Sièges et rangements ».

ATTENTION !

Si vous voyagez sur le siège du passager avant et si vous adoptez une position assise incorrecte, vous risquez d'être gravement blessé.

- Ajustez le siège du passager avant de sorte que la distance entre votre poitrine et le tableau de bord soit au moins de 25 cm. Si la distance est inférieure à 25 cm, l'airbag n'assure plus une protection optimale.
- Si votre morphologie ne vous permet pas de respecter la distance minimale de 25 cm, adressez-vous à un atelier spécialisé. Celui-ci vous conseillera quant au montage éventuel de dispositifs spéciaux.
- Pendant le voyage, gardez vos pieds au plancher - ne les posez pas sur le tableau de bord, hors de la glace ou sur les surfaces d'assise ! Si vous adoptez une mauvaise position assise, vous encourez un plus grand risque de blessure en cas de freinage brusque ou d'accident. Si vous n'êtes pas correctement assis, vous risquez d'être très gravement blessé en cas de déclenchement de l'airbag.

ATTENTION ! (suite)

- Afin de réduire les risques de blessures pour le passager avant en cas de freinage brusque ou d'accident, ne voyagez jamais avec le dossier de siège fortement incliné en arrière. Les airbags et les ceintures de sécurité ne peuvent offrir une protection optimale que si le dossier est bien droit et que vous avez ajusté correctement votre ceinture de sécurité. Plus le dossier est incliné en arrière, plus les risques de blessures dues à un mauvais ajustement de la ceinture et à une position assise incorrecte sont élevés !
- Ajustez l'appuie-tête correctement pour bénéficier d'une protection optimale. ■

Position assise correcte des passagers arrière

Si vous voyagez à l'arrière, vous devez adopter une position assise bien droite, garder les pieds au plancher et avoir bouclé votre ceinture correctement.

Afin de réduire les risques de blessures en cas de freinage brusque ou d'accident, les passagers arrière doivent :

- Tenir les pieds au plancher devant la banquette arrière.
- Ajuster correctement leur ceinture de sécurité
⇒ page 135.
- Utiliser un système de retenue adéquat pour les enfants
⇒ page 146.

ATTENTION !

Si vous voyagez à l'arrière et si vous adoptez une position assise incorrecte, vous risquez d'être gravement blessé.

- Les ceintures de sécurité ne peuvent offrir une protection optimale que si le dossier est bien droit et que si vous avez ajusté

ATTENTION ! (suite)

correctement votre ceinture de sécurité. Si le dossier des sièges arrière n'est pas bien droit, les risques de blessures dus à un mauvais ajustement de la ceinture sont élevés ! ■

Réglage correct des appuie-tête

Le réglage correct des appuie-tête constitue un élément essentiel de la protection et permet de limiter les risques de blessures dans la plupart des accidents.

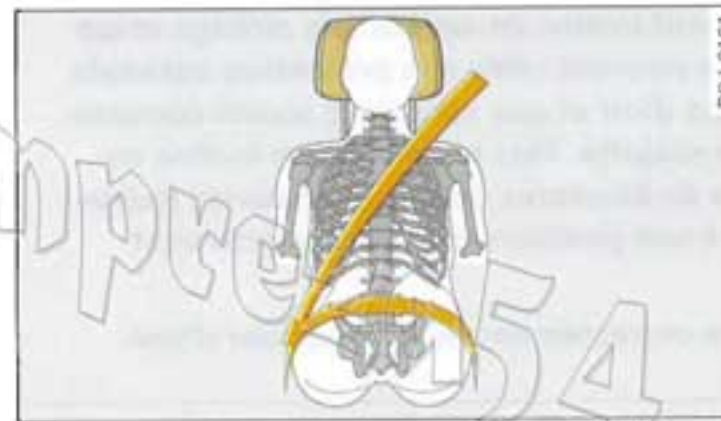

Fig. 110 Réglage correct de l'appuie-tête vu de l'avant

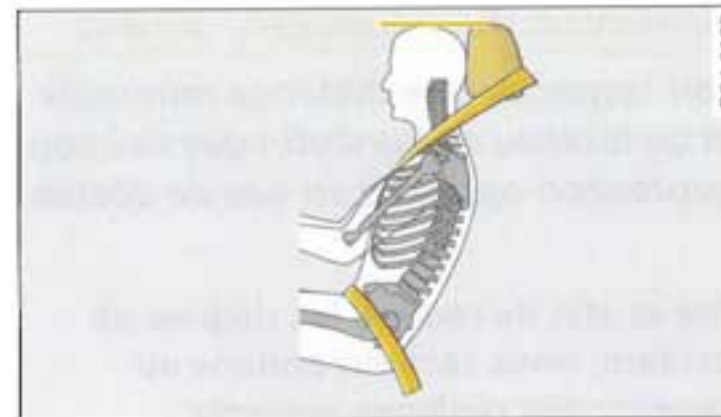

Fig. 111 Réglage correct de l'appuie-tête vu du côté

Les appuie-tête doivent être réglés correctement pour garantir une protection optimale.

- Ajustez l'appuie-tête de telle manière que le bord supérieur soit à la hauteur de la partie supérieure de votre tête ⇒ fig. 110 et ⇒ fig. 111.

Réglage des appuie-tête ⇒ page 82.

ATTENTION !

Les risques de blessures graves sont élevés si vous conduisez alors que les appuie-tête sont démontés ou ne sont pas réglés correctement.

- Un mauvais réglage des appuie-tête peut, en cas de collision ou d'accident, entraîner des blessures mortelles.
- Un mauvais réglage des appuie-tête augmente également les risques de blessures en cas de manœuvres de conduite et de freinage brusques et inattendus.
- Les appuie-tête doivent toujours être ajustés en fonction de la taille de l'occupant du siège. ■

Exemples de positions assises incorrectes

Les occupants risquent de subir des blessures graves voire mortelles s'ils adoptent une position assise incorrecte.

Les ceintures de sécurité assurent une protection optimale uniquement lorsqu'elles sont bien ajustées. Une mauvaise position assise réduit considérablement la protection offerte par les ceintures de sécurité et augmente les risques de blessures si celles-ci ne sont pas correctement ajustées. En tant que conducteur, vous êtes responsable de vous-même, de tous les passagers et notamment de vos enfants.

- Ne tolérez jamais qu'un occupant adopte une mauvaise position assise pendant que vous conduisez ⇒ .

Les positions assises énumérées ci-après risquent d'être dangereuses pour tous les occupants. Cette énumération n'est certes pas exhaustive mais nous souhaitons vous sensibiliser à ce problème.

Lorsque le véhicule est en marche :

- Ne vous tenez jamais debout dans le véhicule.
- Ne vous tenez jamais debout sur les sièges.
- Ne vous agenouillez jamais sur les sièges.
- N'inclinez jamais fortement votre dossier en arrière.
- Ne vous appuyez jamais sur le tableau de bord.
- Ne vous allongez jamais sur la banquette arrière.
- Ne vous asseyez jamais uniquement sur la partie avant du siège.
- Ne vous asseyez jamais en étant tourné vers le côté.
- Ne vous penchez jamais au dehors.
- Ne posez jamais les pieds au dehors.
- Ne posez jamais les pieds sur le tableau de bord.
- Ne posez jamais les pieds sur le coussin de siège.
- Ne roulez jamais alors qu'un passager est installé sur le plancher.
- Ne roulez jamais sans avoir bouclé votre ceinture de sécurité.
- Ne roulez jamais avec un passager installé dans le coffre à bagages.

ATTENTION !

Toute position assise incorrecte augmente les risques de blessures graves.

- Les occupants qui ne sont pas assis correctement, s'exposent à des risques de blessures très graves si les airbags se déclenchent.
- Adoptez une position assise correcte et conservez-la pendant le trajet. Rappelez aux passagers, avant chaque déplacement,

⚠ ATTENTION ! (suite)

qu'ils doivent adopter une position assise correcte et la maintenir pendant le trajet ⇒ *page 78, « Sièges et rangements »*. ■

Zone du pédalier

Pédales

La course des pédales ne doit jamais être entravée par des objets ou par le tapis de sol.

- Assurez-vous que vous pouvez enfoncer à fond, sans entraves, les pédales d'accélérateur, de frein et d'embrayage.
- Assurez-vous que les pédales peuvent revenir librement dans leur position initiale sans être entravées.

N'utilisez que des tapis de sol qui laissent dégagée la zone du pédalier et qui peuvent être fixés au sol.

En cas de défaillance d'un circuit de freinage, vous devez appuyer plus fortement sur la pédale de frein qu'à l'accoutumée pour parvenir à immobiliser le véhicule.

⚠ ATTENTION !

Si la course des pédales est entravée, la conduite peut devenir très critique.

- **Ne déposez jamais d'objets sur le plancher, du côté conducteur. Un objet peut se trouver dans la zone des pédales et entraver leur course. En cas de manœuvre de conduite ou de freinage brusque, vous ne seriez plus en mesure de freiner, de débrayer ou d'accélérer.** ■

Tapis de sol côté conducteur

Utilisez uniquement un tapis de sol qui peut être fixé au plancher et qui n'entrave pas la course des pédales.

- Assurez-vous que le tapis de sol est bien fixé et qu'il n'entrave pas la course des pédales pendant que vous conduisez ⇒ ⚠.

N'utilisez que des tapis de sol qui laissent dégagée la zone du pédalier et qui ne risquent pas de glisser. Vous pouvez vous procurer des tapis de sol appropriés dans un atelier spécialisé.

⚠ ATTENTION !

Si la course des pédales est entravée, la conduite peut devenir très critique et entraîner de graves blessures.

- **Assurez-vous que les tapis de sol sont toujours bien fixés.**
- **Ne posez ou n'installez jamais de tapis de sol ni d'autres revêtements de sol sur ceux qui s'y trouvent déjà car cela réduit la zone du pédalier et peut entraver la course des pédales - risque d'accident !** ■

Rangement des bagages

Coffre à bagages

Tous les bagages ou les objets que vous transportez, doivent être arrimés dans le coffre à bagages.

Les objets qui ne sont pas arrimés peuvent être ballotés dans le coffre à bagages et détériorer les qualités routières du véhicule en déplaçant le centre de gravité ; en outre, ils peuvent compromettre la sécurité routière. ▶

- Répartissez bien la charge dans le coffre à bagages ⇒ *page 83*.
- Déposez et rangez les bagages lourds le plus à l'avant possible dans le coffre à bagages.
- Fixez les objets lourds aux œillets d'arrimage ⇒ *page 129* ou avec le filet à bagages* prévu à cet effet.

ATTENTION !

- **Les objets qui ne sont pas arrimés peuvent être ballotés dans le coffre à bagages, détériorer les qualités routières du véhicule en déplaçant le centre de gravité et compromettre la sécurité routière.**
- **Rangez toujours les objets dans le coffre à bagages et fixez-les aux œillets d'arrimage.**
- **Lorsque vous transportez des objets lourds, les qualités routières sont modifiées en raison du déplacement du centre de gravité - risque d'accident ! C'est pourquoi vous devez adapter votre style de conduite et votre vitesse en conséquence.**
- **N'excédez jamais la charge autorisée sur les essieux ni le poids total autorisé du véhicule ⇒ *page 253*, « Cotes et capacités ». Lorsque la charge autorisée sur les essieux ou le poids total autorisé du véhicule est excédé(e), les qualités routières du véhicule peuvent être modifiées et provoquer des accidents, des blessures ainsi que des endommagements du véhicule.**
- **Surveillez toujours votre véhicule lorsque le hayon est ouvert. Des enfants pourraient se glisser dans le coffre à bagages et fermer le hayon de l'intérieur. Les enfants seraient enfermés et ne parviendraient plus à sortir du véhicule - danger de mort !**
- **Ne laissez pas les enfants jouer dans le véhicule ou à proximité. Fermez et verrouillez le hayon ainsi que toutes les portes lorsque vous quittez le véhicule.**

ATTENTION ! (suite)

- **Ne transportez jamais personne dans le coffre à bagages. Tous les occupants doivent avoir correctement bouclé leur ceinture de sécurité ⇒ *page 131*.**

Nota

- La ventilation permet de réduire la formation de buée sur les glaces. L'air vicié s'échappe par l'ouïe d'évacuation d'air située dans les revêtements latéraux du coffre à bagages. Assurez-vous que les ouïes d'évacuation d'air ne sont pas masquées.
- Les sangles adaptées aux œillets d'arrimage permettant de fixer les objets transportés sont disponibles dans le commerce d'accessoires. ■

Œillets d'arrimage

Les objets transportés qui ne sont pas arrimés constituent un danger pour les passagers.

Des œillets d'arrimage destinés à attacher les bagages et les objets transportés se trouvent dans le coffre à bagages ⇒ *page 83*.

- Utiliser les œillets d'arrimage pour attacher en toute sécurité les objets transportés ⇒  au chap. « Chargement du coffre à bagages », *page 83*.

Lors d'une collision ou d'un accident, même les objets petits et légers emmagasinent tellement d'énergie qu'ils peuvent provoquer des blessures extrêmement graves. La quantité d'« énergie » dégagée dépend essentiellement de la vitesse du véhicule et du poids des objets. C'est cependant la vitesse du véhicule qui est le facteur déterminant.

Exemple : Un objet de 4,5 kg se trouve dans le véhicule et n'est pas arrimé. Lors d'une collision frontale à une vitesse de 50 km/h, cet objet génère des forces équivalent à 20 fois son poids. Ce qui signifie que le poids de l'objet est alors de 90 kg. Vous pouvez imaginer les blessures que peut provoquer un tel « projectile » à l'intérieur de l'habitacle lorsqu'il atteint un occupant.

**ATTENTION !**

Les bagages ou objets attachés aux œillets d'arrimage avec des cordes inappropriées ou endommagées peuvent provoquer des blessures en cas d'accident ou de freinage.

- **Pour éviter que les bagages ou les objets transportés ne soient projetés vers l'avant, utilisez toujours des cordes appropriées que vous pouvez attacher en toute sécurité aux œillets d'arrimage.**
- **Ne fixez jamais un siège-enfant aux œillets d'arrimage. ■**

imprezza54

Ceintures de sécurité

Pourquoi les ceintures ?

Les ceintures de sécurité protègent

L'idée très répandue que, lors d'un léger accident, on puisse se retenir avec les mains est tout à fait fautive.



Fig. 112 Conducteur attaché, retenu en cas de freinage brusque par la ceinture correctement positionnée.

Il est prouvé que les ceintures de sécurité offrent une bonne protection en cas d'accident. C'est pourquoi, dans la plupart des pays, le port des ceintures de sécurité est prescrit par la loi.

Lorsqu'elles sont correctement positionnées, les ceintures de sécurité maintiennent les passagers du véhicule dans la bonne position assise ⇒ fig. 112. Les ceintures réduisent considérablement l'énergie cinétique. Elles empêchent en outre les mouvements incontrôlés pouvant entraîner des blessures graves ⇒ page 132, « Directives de sécurité importantes relatives à l'utilisation des ceintures de sécurité ».

Les passagers dont la ceinture est correctement positionnée profitent au plus haut degré du fait que la ceinture absorbe parfaitement l'énergie cinétique. La structure de la partie avant du véhicule ainsi que d'autres éléments de sécurité passive de votre véhicule tels que le système airbag, garantissent également une réduction de

l'énergie cinétique. L'énergie générée est alors plus faible et les risques de blessures sont moindres.

Nos exemples décrivent les collisions frontales. Ces principes physiques s'appliquent aussi naturellement aux autres types d'accidents et aux véhicules équipés du système airbag. Bouclez donc votre ceinture avant tout trajet, même si vous « n'allez qu'au coin de la rue ». Assurez-vous aussi que les personnes que vous transportez ont bouclé correctement leur ceinture ⇒ ⚠.

Les statistiques d'accidents démontrent que le port correct de la ceinture réduit les risques de blessures et augmente les chances de survie en cas d'accident grave ⇒ page 133, « Représentation schématique d'un accident ».

En cas de transport d'enfants, des consignes de sécurité spécifiques sont à respecter ⇒ page 146, « Ce que vous devez savoir lorsque vous transportez des enfants ».

⚠ ATTENTION !

- **Bouclez toujours votre ceinture avant chaque départ - même pour circuler en ville. Ceci s'applique aussi aux passagers arrière - risque de blessures !**
- **Les femmes enceintes se doivent aussi de toujours boucler leur ceinture de sécurité. C'est pour elles le seul moyen d'offrir la meilleure sécurité à leur enfant à naître ⇒ page 136, « Bouclage de la ceinture trois points et positionnement de la sangle recommandés pour les femmes enceintes ».** ■

Directives de sécurité importantes relatives à l'utilisation des ceintures de sécurité

L'utilisation correcte des ceintures de sécurité permet de réduire considérablement les risques de blessures !

ATTENTION !

- Seule une position assise correcte permet aux ceintures de sécurité d'offrir une protection optimale ⇒ *page 78, « Sièges et rangements »*.
- Le port correct de la sangle est primordial pour que la ceinture puisse offrir une protection optimale ⇒ *page 134, « Comment boucler correctement sa ceinture ? »*. Assurez-vous que les ceintures de sécurité sont positionnées comme décrit dans le présent chapitre. Un positionnement incorrect de la ceinture de sécurité augmente considérablement les risques de blessures en cas d'accident.
- La sangle ne doit pas être coincée ou tordue, ni frotter contre des arêtes vives.
- Il ne faut jamais attacher deux personnes (ni même des enfants) avec une seule ceinture. Il est particulièrement dangereux d'attacher votre enfant lorsqu'il est assis sur vos genoux.
- La sangle ne doit pas passer sur des objets rigides ou cassables (lunettes, stylos, etc.) pouvant provoquer des blessures.
- Des vêtements très amples, non cintrés (p. ex. manteau porté par-dessus un veston) gênent le bon positionnement et le fonctionnement de la ceinture de sécurité.
- La sangle doit toujours être propre car un fort encrassement peut compromettre le fonctionnement de l'enrouleur automatique ⇒ *page 179, « Ceintures de sécurité »*.
- L'orifice du boîtier de verrouillage destiné à recevoir le pêne ne doit pas être obstrué par du papier, etc., sinon le pêne ne pourrait pas s'encliqueter correctement.

ATTENTION ! (suite)

- Le pêne ne doit être engagé que dans le boîtier de verrouillage du siège ou de la place à laquelle il est destiné sinon l'effet protecteur est compromis.
- Contrôlez régulièrement l'état des ceintures de sécurité. Lorsque la sangle, les ancrages des ceintures, les enrouleurs automatiques ou les boîtiers de verrouillage sont endommagés, la ceinture de sécurité concernée doit être remplacée par un atelier spécialisé.
- Les ceintures de sécurité ne doivent pas être démontées ou modifiées de quelque manière que ce soit. N'essayez pas de les réparer vous-même.
- Les ceintures de sécurité qui ont été sollicitées au cours d'un accident et sont de ce fait distendues doivent être remplacées par un atelier spécialisé. Les ancrages des ceintures doivent également être vérifiés. ■

Représentation schématique d'un accident

Principe physique d'une collision frontale

Lors d'un accident, des forces énormes sont générées, qui doivent être absorbées.



Fig. 113 Véhicule s'approchant d'un mur avec des passagers ne portant pas la ceinture de sécurité



Fig. 114 Le véhicule heurte le mur

Il est simple d'expliquer le principe physique d'une collision frontale :

Dès que le véhicule est en mouvement, une énergie due au mouvement du véhicule et des passagers est générée, il s'agit de « l'énergie cinétique » ⇒ page 133, fig. 113. La quantité d'« énergie cinétique » dégagée dépend essentiellement de la vitesse du véhi-

cule et du poids du véhicule et des passagers. Plus le poids et la vitesse du véhicule sont élevés, plus l'énergie devant être absorbée lors d'un accident est grande.

C'est cependant la vitesse du véhicule qui est le facteur déterminant. Si la vitesse double en passant de 25 km/h à 50 km/h, l'énergie cinétique dégagée est multipliée par quatre. Comme les passagers de notre exemple ne portent pas leur ceinture, c'est le mur seul qui, en cas de choc, absorbera la totalité de l'énergie cinétique des passagers ⇒ fig. 114. Cela entraînerait des blessures graves voire mortelles.

*Même si vous ne roulez qu'à une vitesse de 30 km/h à 50 km/h, les forces exercées lors d'un accident sur votre corps peuvent facilement dépasser 10 000 Newton, soit un poids d'une tonne (1 000 kg). Ces forces augmentent d'ailleurs encore avec la vitesse du véhicule. En d'autres termes : lorsque la vitesse est multipliée par deux, les forces dégagées sont multipliées par quatre !

Les passagers qui n'ont pas bouclé leur ceinture ne sont donc pas « solidaires » du véhicule. Lors d'une collision frontale, ces personnes continuent à se déplacer à la vitesse à laquelle se déplaçait le véhicule avant la collision. ■

Qu'arrive-t-il aux passagers qui ne portent pas leur ceinture ?

Les passagers qui n'ont pas bouclé leur ceinture risquent d'être mortellement blessés !



Fig. 115 Le conducteur non attaché est projeté vers l'avant

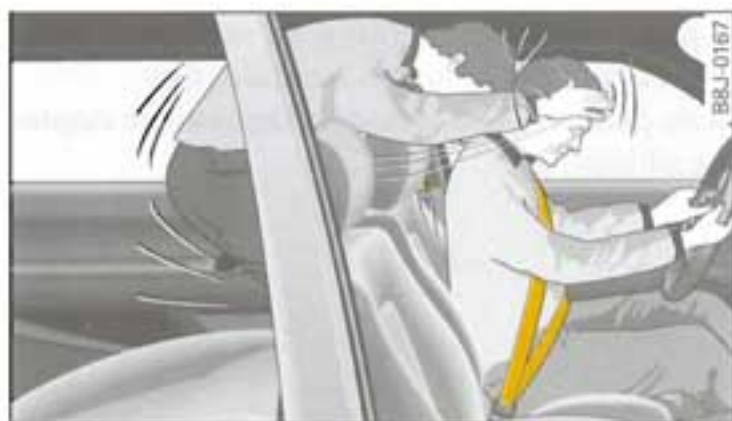

Fig. 116 Le passager arrière non attaché est projeté vers l'avant

En cas de collision frontale, les passagers qui ne portent pas leur ceinture sont projetés vers l'avant et viennent heurter des pièces de l'habitacle telles que le volant, le tableau de bord, le pare-brise ⇒ fig. 115. Les passagers non attachés peuvent même être projetés hors du véhicule. Ils peuvent subir des blessures mortelles.

L'idée très répandue que, lors d'un léger accident, on puisse se retenir avec les mains est fautive. Même lors de collisions à vitesse très réduite, les forces qui s'exercent sur le corps ne peuvent plus être contenues.

Il est important que les passagers des places arrière attachent leur ceinture car eux aussi se trouvent projetés dans l'habitacle lors d'un accident. Un passager arrière ne portant pas sa ceinture met non seulement sa propre vie en danger, mais aussi celle des autres passagers ⇒ page 134, fig. 116. ■

Comment boucler correctement sa ceinture ?

Bouclage de la ceinture trois points

Ne démarrez que lorsque vous aurez bouclé votre ceinture !



Fig. 117 Réglage de l'appuie-tête et positionnement de la sangle

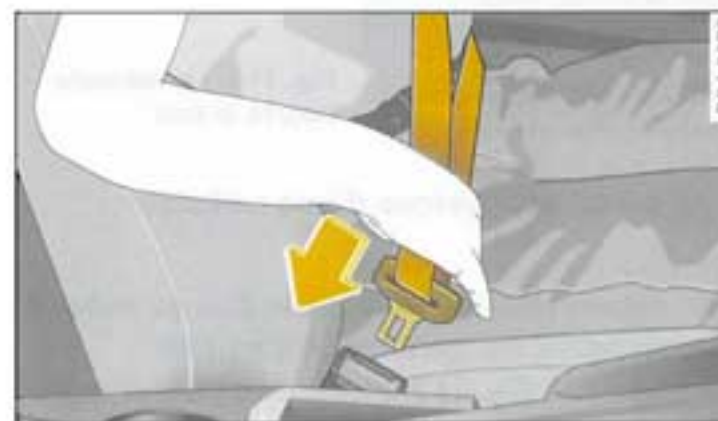



Fig. 118 Siège du conducteur : boîtier de verrouillage et pêne

- Réglez correctement le siège et l'appuie-tête avant de boucler votre ceinture ⇒ *page 78*, « Sièges et rangements ».
- Tirez la sangle par le pêne de façon lente et continue devant la poitrine et le bassin ⇒ .
- Introduisez le pêne dans le boîtier de verrouillage du siège jusqu'à ce qu'il s'encliquette audiblement ⇒ *fig. 118*.
- Faites un essai de traction sur la sangle pour vous assurer que le pêne est bien encliqueté dans le boîtier de verrouillage.

Toutes les ceintures trois points sont équipées d'un enrouleur automatique. Le système automatique garantit une pleine liberté de mouvements dans la mesure où on tire les ceintures lentement. Il se bloque cependant en cas de freinage brusque. Il bloque également les ceintures lors de l'accélération du véhicule, sur des routes à forte déclivité et dans les virages.

ATTENTION !

- Veillez au positionnement correct de la sangle ⇒ *fig. 117* ⇒ *page 135*, « Positionnement de la sangle des ceintures de sécurité trois points » - risque de blessures !
- Le pêne ne doit être engagé que dans le boîtier de verrouillage du siège auquel il est destiné. Si vous l'engagez dans un autre boîtier de verrouillage, la protection n'est plus assurée et les risques de blessures augmentent. ■

Positionnement de la sangle des ceintures de sécurité trois points

Il est indispensable que la sangle soit positionnée correctement sur le corps pour que la ceinture offre la protection requise.

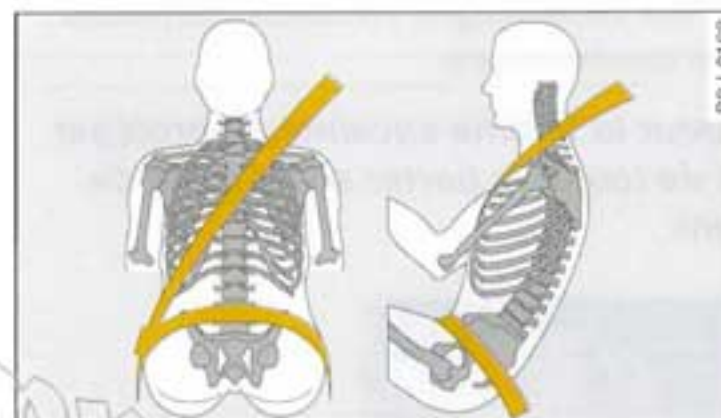

Fig. 119 Positionnement de la sangle baudrier et de la sangle sous-abdominale

Pour adapter la ceinture de sécurité à votre taille, vous disposez de l'équipement suivant :

- Réglage en hauteur des sièges avant

ATTENTION !

- La sangle baudrier doit passer à peu près au milieu de l'épaule - en aucun cas sur le cou - et doit être bien appliquée sur le thorax. La partie sous-abdominale de la ceinture doit être posée assez bas et toujours être bien appliquée au bassin ; elle ne doit pas passer sur le ventre ⇒ *fig. 119*. Le cas échéant, resserrez quelque peu la sangle.
- Veillez à ce que les ceintures de sécurité soient toujours bien ajustées. Une ceinture de sécurité mal mise peut entraîner des blessures, même en cas d'accidents légers.
- Une ceinture de sécurité qui n'est pas bien serrée peut causer des blessures, car en cas d'accident, votre corps continue de se

ATTENTION ! (suite)

déplacer vers l'avant, du fait de l'énergie cinétique, avant d'être freiné brusquement par la sangle. ■

Bouclage de la ceinture trois points et positionnement de la sangle recommandés pour les femmes enceintes

La meilleure façon pour la femme enceinte de protéger son futur enfant est de toujours porter sa ceinture de sécurité correctement.



Fig. 120 Positionnement de la sangle recommandé pour les femmes enceintes

Les femmes enceintes se doivent aussi de toujours boucler leur ceinture de sécurité.

- Réglez correctement le siège et l'appuie-tête avant de boucler votre ceinture ⇒ page 78, « Sièges et rangements ».
- Tirez régulièrement la sangle par le pêne devant la poitrine et posez-la le plus bas possible au niveau du bassin, de manière qu'elle n'exerce aucune pression sur l'abdomen ⇒ page 136, fig. 120, ⇒ .

- Introduisez le pêne dans le boîtier de verrouillage du siège jusqu'à ce qu'il s'encliquette audiblement ⇒ page 134, fig. 118.
- Faites un essai de traction sur la sangle pour vous assurer que le pêne est bien encliqueté dans le boîtier de verrouillage.

ATTENTION !

Les femmes enceintes doivent porter la sangle sous-abdominale le plus bas possible au niveau du bassin, de façon qu'elle n'exerce aucune pression sur l'abdomen. ■

Débouclage de la ceinture de sécurité

Pour déboucler la ceinture, appuyez sur la touche rouge incorporée au boîtier de verrouillage.



Fig. 121 Libération du pêne du boîtier de verrouillage

- Appuyez sur la touche rouge intégrée au boîtier de verrouillage ⇒ fig. 121. Le pêne est libéré du boîtier de verrouillage sous l'action d'un ressort.
- Guidez la ceinture à la main pour que l'enrouleur puisse embobiner plus facilement la sangle. ■

Rétracteur de ceinture

Fonctionnement des rétracteurs de ceinture

Les ceintures de sécurité du conducteur et du passager avant sont dotées de rétracteurs.

Dès qu'un choc frontal ou latéral atteint une certaine force, les ceintures de sécurité avant qui ont été bouclées se tendent en agissant contre le sens d'extraction de la ceinture et le mouvement en avant des passagers est ainsi limité.

En cas de légères collisions et de tonneaux, le rétracteur de ceinture de sécurité ne se déclenche pas.

ATTENTION !

- **Toutes les réparations sur le système ainsi que la dépose et la repose de pièces du système, nécessaires en raison de l'exécution d'autres réparations, doivent uniquement être effectuées par un atelier spécialisé.**
- **Le système assure une protection pour un seul accident. Si les rétracteurs de ceintures ont été déclenchés, le système doit être remplacé.**

Nota

- Lorsque les rétracteurs de ceintures se déclenchent, de la fumée peut s'échapper. Cela ne signifie cependant pas que le véhicule prend feu.
- En cas de mise au rebut du véhicule ou des composants du système, respectez impérativement les consignes de sécurité s'y rapportant. Ces consignes sont diffusées dans votre atelier Audi où vous pouvez les consulter. ■

Système airbag

Description du système airbag

Remarques générales

L'airbag est l'un des éléments du concept global de sécurité passive.

Lors de collisions frontales importantes, le système airbag, combiné aux ceintures de sécurité trois points, offre au conducteur et au passager avant une protection supplémentaire au niveau de la tête et du buste.

Lors de collisions latérales importantes, les airbags latéraux amoindrissent le risque de lésions corporelles du côté exposé au choc ⇒ .

Outre leur fonction protectrice normale, les ceintures de sécurité ont également pour mission, lors d'une collision, de maintenir les passagers dans une position assise correcte afin que les airbags puissent se déployer correctement et garantir une protection supplémentaire.

L'airbag fonctionne uniquement lorsque le contact d'allumage est mis. Le bon fonctionnement du système airbag est contrôlé par voie électronique et signalé via le témoin d'airbag.

Les principaux composants du système airbag sont :

- le dispositif de commande et de contrôle électronique (appareil de commande et capteurs),
- les deux airbags frontaux,
- les deux airbags latéraux,
- le témoin d'airbag au combiné d'instruments.

Vous devez considérer le système airbag comme défectueux si :

- le témoin ne s'allume pas lorsque vous mettez le contact d'allumage,
- le témoin ne s'éteint pas 3 secondes environ après que vous avez mis le contact d'allumage,
- le témoin s'éteint puis se rallume après que vous avez mis le contact d'allumage,
- le témoin s'allume ou vacille pendant la marche.

ATTENTION !

- **Le système airbag ne remplace pas la ceinture de sécurité, il est l'un des éléments du concept global de sécurité passive. Le système airbag n'offre une protection maximale qu'en combinaison avec les ceintures de sécurité. Vous devez par conséquent toujours veiller à ce que chaque occupant ait bouclé sa ceinture ⇒ page 131, « Pourquoi les ceintures ? ».**
- **Seule une parfaite position assise confère aux ceintures de sécurité et au système airbag leur pleine efficacité ⇒ page 78, « Sièges et rangements ».**
- **Si vous ne bouclez pas votre ceinture de sécurité, si vous vous penchez vers l'avant durant la marche ou si vous adoptez une mauvaise position assise, vous encourez un plus grand risque de blessure lors d'un accident avec déclenchement du système airbag.**
- **Des composants du système airbag sont montés à différents endroits dans votre véhicule. Si vous effectuez des travaux sur le système airbag ou si vous devez déposer et reposer des composants du système parce que vous réalisez d'autres travaux, vous pouvez endommager des composants du système airbag. En conséquence, les airbags peuvent ne pas se déclencher correctement voire ne pas se déclencher du tout lors d'un accident.**

 ATTENTION ! (suite)

- Si le système airbag présente une défaillance, vous devez le faire contrôler au plus vite par un atelier spécialisé. Le système airbag risque sinon de ne pas se déclencher en cas d'accident.
- Aucune modification ne doit être apportée aux pièces du système airbag.
- N'effectuez jamais de modifications sur le pare-chocs avant ou sur la carrosserie.
- L'effet protecteur du système airbag ne suffit que pour un seul accident. Le déclenchement de l'airbag impose le remplacement du système. Un atelier spécialisé notera le remplacement du système airbag ou des modules d'airbag dans les cases justificatives du Plan d'Entretien.
- Si vous vendez votre Audi, veuillez remettre à l'acheteur l'intégralité du livre de bord. N'oubliez pas d'y joindre également les documents relatifs à une éventuelle désactivation de l'airbag passager avant !
- Quand la voiture, des pièces constitutives du système airbag ou des rétracteurs de ceinture sont mis au rebut, il faut absolument respecter les règlements correspondants relatifs à la sécurité.
- en cas d'accidents avec déclenchement de l'airbag, l'alternateur et le démarreur sont coupés de la batterie pour des raisons de sécurité grâce à un dispositif de coupure pyrotechnique du circuit électrique.
 - Seul un atelier spécialisé est à même de réparer le dispositif de coupure pyrotechnique du circuit électrique - risque d'accident !
 - En cas de mise au rebut du véhicule ou du dispositif de coupure pyrotechnique du circuit électrique, respectez impérativement les consignes de sécurité s'y rapportant. ■

Quand les airbags se déclenchent-ils ?

Le système airbag se déclenche en cas de collision importante.

Le système airbag est conçu de sorte que les airbags conducteur et passager avant se déclenchent lors d'une importante **collision frontale**.

Lors de **collisions latérales violentes**, les airbags latéraux se déclenchent du côté exposé au choc.

Certains accidents peuvent provoquer le déclenchement aussi bien des airbags frontaux que des airbags latéraux.

Lors de collisions frontales ou latérales **légères**, de chocs arrière et de tonneaux, le système airbag **n'est pas activé**. Les occupants sont alors protégés uniquement par les ceintures de sécurité classiques, préalablement bouclées.

Facteurs de déclenchement

Comme les configurations d'accidents varient énormément, il est impossible de déterminer avec précision un critère de déclenchement du système airbag applicable à chaque situation. Des facteurs tels que la nature de l'objet qu'heurte le véhicule (dur, mou), l'angle de choc, la vitesse du véhicule etc. sont ici décisifs.

La décélération enregistrée par l'appareil de commande suite à une collision est déterminante dans le déclenchement de l'airbag. Les capteurs disposés dans le véhicule conjointement avec l'appareil de commande détectent la gravité de l'accident et contribuent ainsi à un déclenchement ciblé et en temps voulu des systèmes de retenue. Les airbags ne se déclenchent pas lorsque la décélération qui se produit à la suite de la collision demeure en dessous des valeurs de référence programmées dans l'appareil de commande et ce, même si le véhicule est fortement déformé à la suite de l'accident. ▶

i Nota

Une fine poussière est libérée lors du déploiement de l'airbag. Ce phénomène est tout à fait normal et ne doit pas être interprété comme un début d'incendie à bord du véhicule. ■

Airbags frontaux

Description des airbags frontaux

Le système airbag ne saurait en aucun cas remplacer les ceintures de sécurité !



Fig. 122 Airbag conducteur intégré au volant de direction

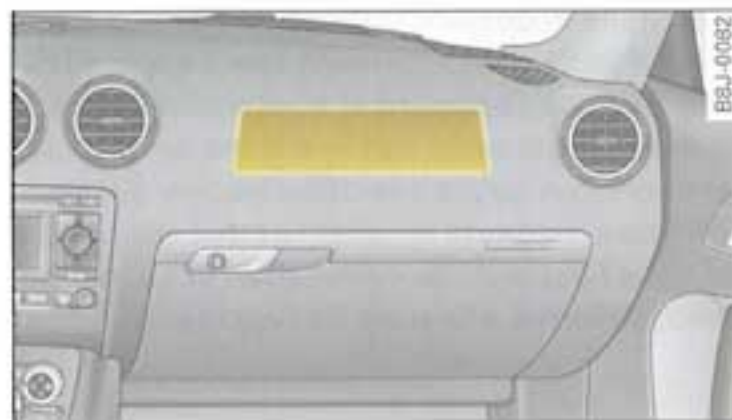

Fig. 123 Airbag passager avant intégré au tableau de bord

L'airbag frontal du conducteur est logé dans la plaque de rembourrage du volant de direction ⇒ fig. 122. L'airbag frontal du passager avant est logé dans le tableau de bord, au-dessus de la boîte à gants ⇒ fig. 123. Chaque emplacement de montage est signalé par le mot « AIRBAG ».

Lors de collisions frontales importantes, l'airbag frontal, combiné aux ceintures de sécurité trois points, garantit au conducteur et au passager avant une protection supplémentaire au niveau de la tête et du buste ⇒ ⚠ au chap. « Consignes de sécurité importantes relatives aux airbags frontaux », page 141. ■

Fonctionnement des airbags frontaux

Pleinement gonflés, les airbags limitent le risque de blessure au niveau de la tête et du buste.



Fig. 124 Airbags frontaux déployés

Le système airbag est conçu de sorte que les airbags conducteur et passager avant se déclenchent lors d'une importante collision frontale.

Certains accidents peuvent provoquer le déclenchement aussi bien des airbags frontaux que des airbags latéraux.

Lors de l'activation du système, les sacs gonflables se remplissent de gaz et se déploient devant le conducteur et le passager avant ⇒ fig. 124. Les airbags se gonflent en quelques fractions de seconde, à très grande vitesse, afin de garantir une protection ►

supplémentaire lors d'un accident. Lorsque les occupants avant se voient projetés dans l'airbag complètement déployé, leur mouvement est amorti et le risque de blessure à la tête comme au buste s'en trouve réduit.

L'airbag a été spécialement mis au point afin de permettre au gaz de s'échapper de façon ciblée sous la sollicitation des occupants, interceptant ainsi la tête et le buste. Après un accident, l'airbag se dégonfle en dégageant à nouveau la vue vers l'avant. ■

Consignes de sécurité importantes relatives aux airbags frontaux

Le respect de certaines consignes touchant au système airbag permet de réduire considérablement les risques de blessures !

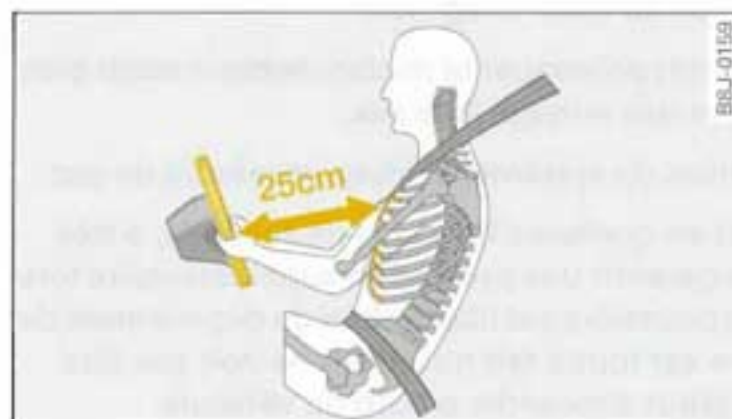

Fig. 125 Distance de sécurité par rapport au volant

! ATTENTION !

● Il est primordial que le conducteur et le passager avant gardent une distance de 25 cm minimum par rapport au volant ou au tableau de bord ⇒ fig. 125. Si vous ne respectez pas cette distance minimale, le système airbag ne vous protège pas. En outre, le déploiement de l'airbag constitue un risque de blessures. Par ailleurs, les sièges avant et les appuie-tête doivent toujours être ajustés en fonction de la taille de l'occupant du siège.

! ATTENTION ! (suite)

- Si vous ne bouclez pas votre ceinture de sécurité, si vous vous penchez sur le côté ou vers l'avant ou si vous adoptez une mauvaise position assise, les risques de blessures augmentent considérablement. Les risques de blessures s'accroissent encore si vous êtes touché par l'airbag lors de son déclenchement alors que vous vous trouvez dans une telle position.
- Vous ne devez en aucun cas permettre à un enfant de voyager à l'avant sans être attaché. Si le système airbag se déclenche suite à un accident, l'enfant peut être grièvement blessé voire même tué ⇒ page 146, « Sécurité des enfants ».
- N'installez jamais un siège-enfant à orienter dos à la route sur le siège du passager avant si l'airbag considéré n'a pas préalablement été désactivé. Si, à titre exceptionnel, vous devez faire voyager un enfant sur le siège du passager avant et utiliser un siège pour enfant à orienter dos à la route, vous devez préalablement désactiver l'airbag passager avant à l'aide de la commande à clé ⇒ page 143, « Désactivation des airbags ». L'enfant pourrait être grièvement voire mortellement blessé.
- Aucune personne, aucun animal ou objet ne doit se trouver entre les occupants avant et la zone d'action des airbags.
- La plaque de rembourrage du volant ainsi que la surface en mousse du module airbag dans le tableau de bord, côté passager avant, ne doivent pas être munies d'autocollants ni recouvertes et ne doivent subir aucune modification. Ces pièces ne doivent être nettoyées qu'avec un chiffon sec ou humecté d'eau. De même, aucun objet tel que porte-gobelets ou support de téléphone ne doit être fixé sur les caches des modules d'airbags.
- Les réparations d'airbag ainsi que la dépose/repose de composants du système, nécessaires en vue de l'exécution d'autres travaux de réparation (par exemple dépose du volant), ne doivent être effectuées que par un atelier spécialisé.



Nota

Il est possible, en cas de besoin, de désactiver l'airbag passager avant à l'aide de la commande à clé ⇒ *page 143*, « Désactivation des airbags ». ■

Airbags latéraux

Description des airbags latéraux

Le système airbag ne saurait en aucun cas remplacer les ceintures de sécurité !

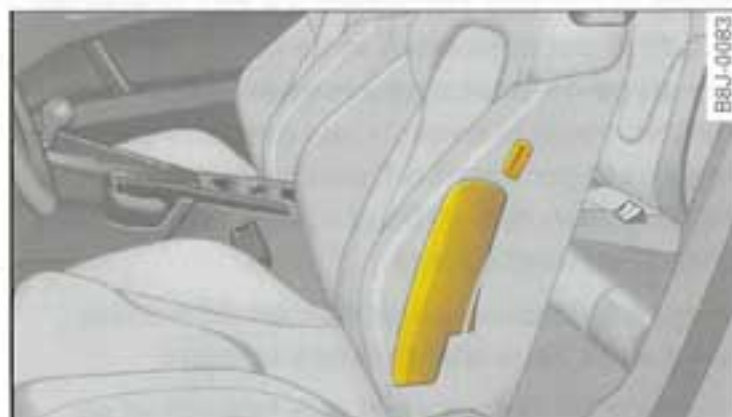

Fig. 126 Emplacement de montage de l'airbag latéral dans le siège conducteur

Les airbags latéraux sont logés dans les rembourrages des dossiers des sièges avant ⇒ *fig. 126*. Chaque emplacement de montage est signalé par le mot « AIRBAG ».

Lors de collisions latérales importantes, les airbags latéraux, combinés aux ceintures de sécurité trois points, garantissent aux passagers une protection supplémentaire au niveau de la tête et du buste ⇒ ⚠ au chap. « Consignes de sécurité importantes relatives aux airbags latéraux », *page 143*.

Lors de collisions latérales, les airbags latéraux amoindrissent le risque de lésions corporelles du côté exposé au choc. ■

Fonctionnement des airbags latéraux

Pleinement gonflés, les airbags latéraux limitent le risque de blessure au niveau de la tête et du buste.



Fig. 127 Airbag latéral déployé

Lors de **collisions latérales** bien définies, l'airbag latéral se déclenche du côté exposé au choc ⇒ *fig. 127*.

Certains accidents peuvent provoquer le déclenchement aussi bien des airbags frontaux que des airbags latéraux.

Au moment de l'activation du système, l'airbag se remplit de gaz.

Les airbags se gonflent en quelques fractions de seconde, à très grande vitesse, afin de garantir une protection supplémentaire lors d'un accident. Une fine poussière est libérée lors du déploiement de l'airbag. Ce phénomène est tout à fait normal et ne doit pas être interprété comme un début d'incendie à bord du véhicule.

Lorsque les occupants se voient projeter dans l'airbag complètement déployé, leur mouvement est amorti et le risque de blessure au niveau du buste, côté porte, s'en trouve réduit. ■

Consignes de sécurité importantes relatives aux airbags latéraux

Le respect de certaines consignes touchant au système airbag permet de réduire considérablement les risques de blessures !

ATTENTION !

- Si vous ne bouclez pas votre ceinture de sécurité, si vous vous penchez vers l'avant durant la marche ou adoptez une mauvaise position assise, vous encourez un plus grand risque de blessure lors d'un accident avec déclenchement de l'airbag latéral.
- Si les enfants adoptent une mauvaise position assise, ils encourent un plus grand risque de blessure lors d'un accident. Ceci concerne en particulier les enfants voyageant sur le siège du passager avant si l'airbag se déclenche au cours d'un accident. Les blessures en résultant risquent d'être très graves voire mortelles ⇒ *page 146*, « Sécurité des enfants ».
- En raison de la présence des airbags latéraux, vous ne devez fixer aucun accessoire aux portes tel que des porte-gobelets.
- Le système d'airbag fonctionne avec des capteurs logés dans les portes avant. Pour ne pas compromettre le fonctionnement des airbags latéraux, n'effectuez pas de travaux au niveau des portes ou des revêtements de portes (p. ex. montage ultérieur de haut-parleurs) Un endommagement des portes avant peut compromettre le fonctionnement du système. Seul un atelier spécialisé est à même d'effectuer des travaux au niveau des portes avant.
- Il ne faut pas exercer une trop grande force (choc violent, etc.) sur la partie latérale des dossiers de sièges sous peine d'endommager le système. Les airbags latéraux risqueraient alors de ne plus pouvoir se déclencher !
- Vous ne devez en aucun cas utiliser de housses de protection ou de garnitures si celles-ci ne sont pas spécialement conçues pour les sièges Audi avec airbag latéral. Etant donné que l'airbag se déploie depuis le dossier de siège, la protection offerte par

ATTENTION ! (suite)

l'airbag latéral serait considérablement réduite si vous utilisiez des garnitures de sièges ou des housses de protection non homologuées par Audi.

- Tout endommagement des garnitures de sièges d'origine ou de la couture dans la zone du module d'airbag latéral doit être réparé sans délai par un atelier spécialisé.
- Pour toute réparation de l'airbag latéral ainsi que pour la dépose/repose de composants du système, nécessaires en vue de l'exécution d'autres travaux de réparation (par exemple dépose des sièges), veuillez vous adresser exclusivement à un atelier spécialisé afin d'éviter toute perturbation dans le fonctionnement du système airbag. ■

Désactivation des airbags

Désactivation des airbags

Faites réactiver les airbags désactivés dès que possible afin qu'ils puissent recouvrer leur rôle protecteur.

La désactivation des airbags peut s'effectuer de deux manières. Vous pouvez désactiver l'airbag frontal côté passager avant à l'aide de la commande à clé ⇒ *page 144*. Vous pouvez, en outre, demander à votre atelier Audi de désactiver des airbags supplémentaires.

Désactivation de l'airbag passager avant en vue de l'utilisation d'un siège-enfant

Désactivez l'airbag du passager avant si, à titre tout à fait exceptionnel, vous devez placer un siège-enfant à orienter dos à la route sur le siège du passager avant.

Nous vous recommandons plutôt de ne fixer le siège-enfant que sur la banquette arrière afin de laisser l'airbag du passager avant activé ⇒ *page 146*.

Surveillance du système airbag

Le témoin d'airbag s'allume pendant quelques secondes chaque fois que vous mettez le contact d'allumage.

ATTENTION !

- Ne fixez jamais un siège-enfant à orienter dos à la route sur le siège du passager avant si l'airbag considéré n'a pas préalablement été désactivé : danger de mort ! ⇒ *page 147*, « Utilisation de sièges pour enfants sur le siège du passager avant ».
- Si vous n'utilisez plus le siège-enfant sur le siège du passager avant, vous devez réactiver l'airbag du passager avant à l'aide de la commande à clé. ■

Commande à clé de l'airbag passager

Grâce à la commande à clé, vous pouvez désactiver l'airbag du passager avant.

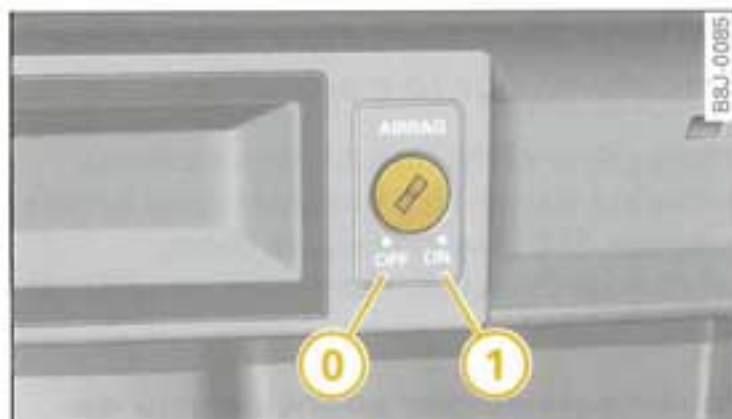

Fig. 128 Commande à clé permettant de désactiver l'airbag du passager avant



Fig. 129 Témoin signalant la désactivation de l'airbag du passager avant via la commande à clé

Vous trouverez la commande à clé pour la désactivation de l'airbag du passager avant dans la boîte à gants ⇒ *fig. 128*.

- Pour désactiver l'airbag du passager avant, tournez la clé de contact en position **0**.
- Pour réactiver l'airbag du passager avant, tournez la clé de contact en position **1**.

Si vous avez désactivé vous-même l'airbag du passager avant à l'aide de la commande à clé, le témoin « PASSENGER AIRBAG OFF » reste allumé en permanence pour vous rappeler cette désactivation ⇒ *fig. 129*. Tenez compte, en outre, des spécificités du témoin d'**AIRBAG** au combiné d'instruments ⇒ *page 22*.

ATTENTION !

- Si, à titre tout à fait exceptionnel, vous placez un siège-enfant à orienter dos à la route sur le siège du passager avant, l'airbag considéré doit préalablement être désactivé - danger de mort !
- Réactivez l'airbag du passager avant dès lors que vous n'utilisez plus le siège-enfant, afin que l'airbag puisse recouvrer son rôle protecteur.
- Le conducteur assume la pleine responsabilité de la position de la commande à clé.

i Nota

Si vous avez désactivé vous-même l'airbag du passager avant à l'aide de la commande à clé, le témoin « PASSENGER AIRBAG OFF » reste allumé en permanence pour vous rappeler cette désactivation ⇒ page 144, fig. 129. ■

impreza54

Sécurité des enfants

Ce que vous devez savoir lorsque vous transportez des enfants

Introduction

Les statistiques d'accident ont prouvé que les enfants sont en général plus en sécurité sur la banquette arrière que sur le siège du passager avant.

Normalement, les enfants de moins de 12 ans doivent voyager sur les sièges arrière ²⁾. Suivant leur âge, leur taille et leur poids, ils doivent être attachés sur la banquette arrière soit avec un siège pour enfant, soit avec les ceintures de sécurité existantes. Le siège pour enfant doit, pour des raisons de sécurité, être monté derrière le siège du passager avant.

Le principe physique d'un accident s'applique naturellement aussi aux enfants ⇒ *page 133*, « Représentation schématique d'un accident ». Contrairement aux adultes, les muscles et le squelette des enfants ne sont pas entièrement développés. Les risques de blessures sont donc plus élevés pour les enfants.

Pour réduire ces risques, il ne faut transporter les enfants que dans des sièges-enfants !

N'utilisez que des sièges-enfants homologués, adaptés à l'enfant et répondant à la norme ECE -R 44. ECE-R signifie : Réglementation de la Commission Economique pour l'Europe. Elle classe les sièges-enfants en 5 groupes ⇒ *page 148*, « Classification des sièges-enfants en différents groupes ». Les sièges-enfants conformes à la norme ECE-R 44 portent le sigle d'homologation ECE-R 44 (E majuscule encadré et le numéro d'homologation en dessous) fermement apposé sur le siège.

²⁾ Veuillez tenir compte des réglementations qui pourraient être différentes dans les autres pays.

Nous vous conseillons d'utiliser les sièges-enfants compris dans la gamme d'accessoires d'origine des concessionnaires Audi. Ceux-ci proposent sous la dénomination « Huckepack », des sièges-enfants de tous âges. Ces sièges-enfants ont été conçus et testés pour être installés dans les véhicules Audi et sont conformes à la norme ECE-R 44.

Pour la pose et l'utilisation de ces sièges, respectez les dispositions légales et les consignes du fabricant de sièges-enfants considéré ⇒ ⚠ au chap. « Directives de sécurité importantes relatives à l'utilisation des sièges-enfants ». ■

Directives de sécurité importantes relatives à l'utilisation des sièges-enfants

L'utilisation correcte des sièges-enfants permet de réduire considérablement les risques de blessures !

⚠ ATTENTION !

- **Tous les occupants du véhicule, et en particulier les enfants, doivent garder leur ceinture bouclée pendant le voyage.**
- **Les enfants de moins de 1,50 m ne doivent pas être attachés avec une ceinture de sécurité standard car ils risquent d'être blessés au niveau du ventre et du cou s'ils ne sont pas maintenus par un siège-enfant.**
- **Les enfants et les bébés ne doivent en aucun cas voyager sur les genoux des adultes.**
- **Un siège adapté peut protéger votre enfant ⇒ *page 148*, « Sièges-enfants » !**
- **Un siège-enfant est conçu pour un seul enfant.**
- **Ne laissez jamais votre enfant sans surveillance dans le siège-enfant.**

 ATTENTION ! (suite)

- Les enfants doivent garder leur ceinture bouclée pendant le voyage.
- N'autorisez jamais votre enfant à se mettre debout dans le véhicule ou à s'agenouiller sur le siège pendant le trajet. En cas d'accident, il serait projeté dans l'habitacle et pourrait mettre en danger sa propre vie ainsi que celle des autres passagers.
- Si, en cours de route, les enfants se penchent vers l'avant ou ne s'assoient pas correctement, ils s'exposent à un plus grand risque de blessures en cas d'accident. Ceci concerne en particulier les enfants voyageant sur le siège du passager avant si l'airbag se déclenche au cours d'un accident. Les blessures en résultant risquent d'être très graves, voire mortelles.
- Le port correct de la sangle est primordial pour que la ceinture puisse offrir une protection optimale ⇒ *page 134*, « Comment boucler correctement sa ceinture ? ». Respectez impérativement les indications faites par le fabricant du siège-enfant au sujet de la disposition de la sangle de ceinture de sécurité. Une ceinture de sécurité mal mise peut entraîner des blessures, même en cas d'accidents légers.
- N'installez jamais un siège-enfant à orienter dos à la route sur le siège du passager avant lorsque l'airbag du passager avant est activé ⇒ *page 147*.
- Si vous utilisez des sièges-enfants à visser avec les ceintures de sécurité existantes dans le véhicule, procédez avec beaucoup de prudence. Assurez-vous que les vis portent sur toute la longueur du trou fileté et serrez-les à fond à 50 Nm - danger de mort ! Nous vous conseillons de confier ces travaux à un atelier spécialisé. ■

Utilisation de sièges pour enfants sur le siège du passager avant

Les sièges pour enfants doivent toujours être fixés sur la banquette arrière.

Pour des raisons de sécurité, nous vous conseillons de monter les sièges pour enfants de préférence sur la banquette arrière. Si, à titre **exceptionnel**, vous devez installer le siège pour enfant sur le siège du passager avant, veuillez tenir compte des avertissements suivants :

 ATTENTION !

- Vous ne devez pas utiliser de siège-enfant à orienter dos à la route sur le siège du passager avant lorsque l'airbag est activé. Comme le siège se trouve dans la zone de déploiement de l'airbag passager avant, votre enfant risquerait d'être grièvement, voire mortellement blessé lors du déclenchement de l'airbag.
- Si, à titre exceptionnel, vous devez faire voyager un enfant sur le siège du passager avant et utiliser un siège pour enfant à orienter dos à la route, vous devez préalablement désactiver l'airbag passager avant à l'aide de la commande à clé ⇒ *page 143*, « Désactivation des airbags ». L'enfant pourrait être grièvement voire mortellement blessé.
- Si vous n'utilisez plus le siège-enfant sur le siège du passager avant, vous devez réactiver l'airbag du passager avant à l'aide de la commande à clé.
- Lorsque vous utilisez un siège-enfant orienté face à la route, veillez à ce que le siège du passager avant soit réglé à sa position de fin de course arrière. ■

Sièges-enfants

Classification des sièges-enfants en différents groupes

Utilisez uniquement des sièges-enfants homologués et adaptés à l'enfant.

Les sièges-enfants sont soumis à la norme ECE-R 44. ECE-R signifie : Réglementation de la Commission Economique pour l'Europe.

Les sièges-enfants sont classés en 5 groupes :

Groupe	Poids	
0	0 à 10 kg	⇒ page 148
0+	jusqu'à 13 kg	⇒ page 148
1	9 à 18 kg	⇒ page 149
2	15 à 25 kg	⇒ page 149
3	22 à 36 kg	⇒ page 149

Les enfants de plus de 1,50 m peuvent utiliser les ceintures de sécurité du véhicule sans rehausseur.

Les sièges-enfants conformes à la norme ECE-R 44 portent le sigle d'homologation ECE-R 44 (E majuscule encadré et le numéro d'homologation en dessous) fermement apposé sur le siège. ■

Sièges-enfants du groupe 0 / 0+

Un siège-enfant adapté, utilisé avec une ceinture de sécurité correctement positionnée peut protéger votre enfant !

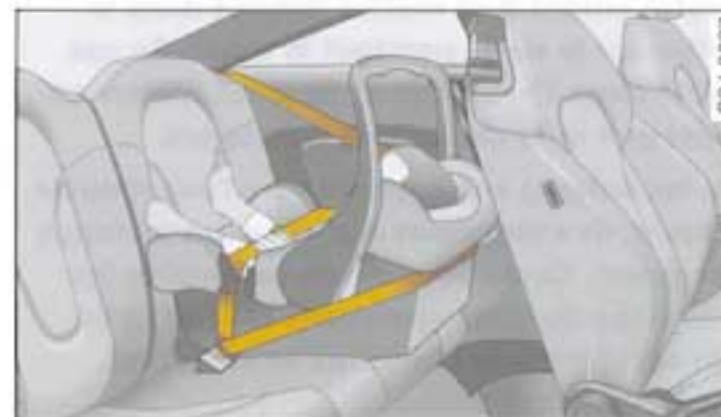

Fig. 130 Siège-enfant du groupe 0 / 0+

Pour les bébés jusqu'à l'âge de 9 mois/10 kg ou les jeunes enfants jusqu'à l'âge de 18 mois/13 kg environ, utilisez de préférence des sièges-enfants pouvant être transformés en sièges couchettes ⇒ fig. 130.

Pour la pose et l'utilisation de ces sièges, respectez les dispositions légales et les consignes du fabricant de sièges-enfants considéré ⇒ page 146, « Directives de sécurité importantes relatives à l'utilisation des sièges-enfants ».

ATTENTION !

N'installez jamais un siège-enfant à orienter dos à la route sur le siège du passager avant lorsque l'airbag du passager avant est activé ⇒ page 147. Risques de blessures très graves, voire mortelles ! ■

Sièges-enfants du groupe 1

Un siège-enfant adapté, utilisé avec une ceinture de sécurité correctement positionnée peut protéger votre enfant !



Fig. 131 Siège pour enfant du groupe 1 monté face à la route sur les sièges arrière

Pour les bébés ou enfants jusqu'à l'âge de 4 ans pesant entre 9 et 18 kg, il convient d'utiliser les sièges-enfants à orienter face à la route ⇒ fig. 131.

Pour la pose et l'utilisation de ces sièges, respectez les dispositions légales et les consignes du fabricant de sièges-enfants considéré ⇒ page 146, « Directives de sécurité importantes relatives à l'utilisation des sièges-enfants ».

ATTENTION !

N'installez jamais un siège-enfant à orienter dos à la route sur le siège du passager avant lorsque l'airbag du passager avant est activé ⇒ page 147. Risques de blessures très graves, voire mortelles ! ■

Sièges-enfants du groupe 2/3

Un siège-enfant adapté, utilisé avec une ceinture de sécurité correctement positionnée peut protéger votre enfant !



Fig. 132 Siège pour enfant du groupe 2/3 (avec dossier) monté face à la route sur la banquette arrière



Fig. 133 Siège-enfant du groupe 3 (sans dossier) monté face à la route sur le siège du passager avant.

Pour les enfants jusqu'à 12 ans environ, de moins de 1,50 m et pesant entre 15 et 36 kg, utilisez de préférence des sièges pour enfants en combinaison avec les ceintures de sécurité trois points ⇒ fig. 132.

Pour la pose et l'utilisation de ces sièges, respectez les dispositions légales et les consignes du fabricant de sièges-enfants considéré ⇒ page 146, « Directives de sécurité importantes relatives à l'utilisation des sièges-enfants ».

Banquette arrière

Pour les enfants plus grands à partir d'une taille de 1,25 m, veillez à ce qu'il y ait suffisamment de place entre la tête et la lunette arrière. Si la distance minimale de 2,5 cm entre la tête et la lunette arrière ne peut pas être respectée, l'enfant doit être transporté dans un **siège pour enfant adéquat** sur le siège du passager avant.

Siège du passager avant

Les enfants de plus de 7 ans environ et dont la taille se situe entre 1,25 m et 1,50 m doivent être transportés sur le siège du passager avant. Le siège du passager avant doit être, dans la mesure du possible, réglé en position de fin de course arrière ⇒ *page 149*, fig. 133. L'enfant doit être transporté dans un **siège-enfant adéquat** et attacher avec la ceinture de sécurité trois points.

ATTENTION !

- La sangle baudrier doit passer à peu près au milieu de l'épaule et doit être bien appliquée sur le thorax. Elle ne doit en aucun cas passer sur le cou. La sangle sous-abdominale doit passer sur le bassin et être bien appliquée. Elle ne doit en aucun cas passer sur le ventre. Le cas échéant, resserrez quelque peu la sangle.
- Tant que cela est possible, transportez les enfants sur la banquette arrière. Les enfants peuvent être transportés dans un siège pour enfant adéquat sur le siège du passager avant et attachés avec la ceinture de sécurité trois points uniquement si la distance minimale de 2,5 cm entre la tête et la lunette arrière ne peut pas être respectée. ■

Valable pour les véhicules: avec banquette arrière et certificat de conformité pour siège pour enfant du groupe III

Banquette arrière, siège pour enfant du groupe III



Fig. 134 Étiquette sur la banquette arrière



Fig. 135 Enfant sur la banquette arrière

Banquette arrière

Transportez les enfants de plus de 7 ans environ et d'une taille d'environ 1,25 m à 1,50 m de préférence sur la banquette arrière.

L'étiquette apposée sur la banquette arrière vous certifie que celle-ci est homologuée comme siège pour enfant du groupe 3 selon la norme ECE-R 44.3. ⇒ fig. 134. En l'absence de **siège pour enfant**, l'enfant est uniquement attaché avec la ceinture de sécurité trois points normale.

! ATTENTION !

• La sangle baudrier doit passer à peu près au milieu de l'épaule et doit être bien appliquée sur le thorax. Elle ne doit en aucun cas passer sur le cou. La sangle sous-abdominale doit passer sur le bassin et être bien appliquée. Elle ne doit en aucun cas passer sur le ventre. Le cas échéant, resserrez quelque peu la sangle.

! ATTENTION ! (suite)

• Lorsque le passager arrière adopte une position assise bien droite, la distance minimale entre la tête et la lunette arrière ne doit pas être inférieure à 2,5 cm. Les personnes plus grandes peuvent être gravement blessées à la tête lors de la fermeture du coffre à bagages ou en cas d'accident. Veillez à ne pas blesser les passagers arrière lorsque vous fermez le hayon. ■

Fixation des sièges-enfants

Informations générales

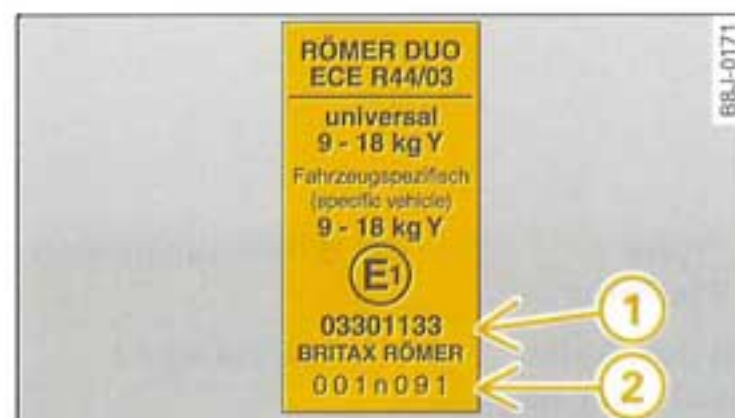

Fig. 136 Exemple d'un numéro d'homologation sur le siège-enfant

Label sur le siège-enfant ⇒ fig. 136

- ① numéro d'homologation
- ② Numéro de série

Le label contient également des indications relatives à l'utilisation et à la catégorie de poids. ▶

impreza54

Systèmes de retenue pour enfants recommandés

Catégorie de poids	Désignation « Huckepack »	Accessoire d'origine Audi Référence	Fabricant	Type	N° d'homologation
0+ (jusqu'à 13 kg)	G0 Plus	00A.019.900.A	Britax Römer	Baby Safe Plus	E1 033 01146
1 (9 à 18 kg)	G1 ISOFIX Duo Plus	00A.019.909.B	Britax Römer	Duo Plus	E1 033 01133
2 (15 à 25 kg)	G3 Plus	00A.019.906	Britax Römer	Kid Plus	E1 033 01169
3 (22 à 36 kg)	G3 Plus	00A.019.906	Britax Römer	Kid Plus	E1 033 01169

Vous trouverez les sièges-enfants de la gamme actuelle d'accessoires d'origine Audi à l'adresse : <http://www.audi.com>

Systèmes de retenue pour enfants recommandés (liste complétée)

Catégorie de poids	Désignation	Référence	Fabricant	Type / Fixation	N° d'homologation
1 (9 à 18 kg)	ISOFIX FWF	4590.xx., 4610.xx ¹⁾	FAIR	FAIR G0/I ISOFIX Orienté vers l'avant avec une plate-forme de soutien spéciale type SP (FWF)	E4 044 43513
	Universal	4590.xx ¹⁾	FAIR	FAIR G0/I ISOFIX Ceinture de sécurité 3 points de série	E4 034 43416

¹⁾ Voir information concernant le fabricant :

Société : FAIR srl

Adresse : Strada della Cisa 249/251, I- 42040 Sorbolo Levante di Brescello (RE) / Italien.

<http://www.fairbimbofix.com> ■

Possibilités de fixation des sièges-enfants

Vous pouvez fixer un siège-enfant sur les places arrière ainsi que sur le siège du passager avant.

Vous pouvez fixer en toute sécurité un siège-enfant sur les places arrière et sur le siège du passager avant en tenant compte des points suivants :

- Les sièges-enfants des groupes **0 à 3** peuvent être fixés avec la ceinture de sécurité trois points montée en série sur la voiture.
- Les sièges-enfants du groupe **0, 0+ et 1** équipés du système « **ISOFIX** » peuvent être fixés sans ceintures de sécurité aux œillets de retenue* « **ISOFIX** » ⇒ *page 154*.

Installation d'un siège-enfant sur les différentes places assises du véhicule conformément à la directive européenne 77/541 :

Catégorie de poids	Siège du passager avant	Places arrière latérales
0, 0+	u*+	u++
1	u*+	u++
2	u*	u
3	u*	u

u « Usage universel »

* Inclinez le *dossier* de siège du passager avant autant que possible vers l'avant ou adaptez-le au siège-enfant.

+ Vous pouvez équiper le siège du passager avant d'œillets de retenue* « **ISOFIX** ».

++ Vous pouvez équiper les deux places latérales arrière d'œillets de retenue* « **ISOFIX** ».

ATTENTION !

Les enfants doivent toujours être maintenus dans le véhicule par un système de retenue correspondant à leur âge, leur poids et leur taille. Voir le chapitre « Classification des sièges-enfants en différents groupes ».

- N'installez jamais un siège-enfant à orienter dos à la route sur le siège du passager avant si l'airbag côté passager avant n'a pas préalablement été désactivé - danger de mort ! Si, à titre exceptionnel, vous devez faire voyager un enfant sur le siège du passager avant, désactivez l'airbag passager avant. Voir le chapitre « Désactivation de l'airbag ».

- Si vous installez un siège pour enfant sur le siège du passager avant, inclinez le dossier du siège autant que possible vers l'avant ou adaptez-le au siège pour enfant. Aucune personne ne doit voyager sur la place située derrière le siège-enfant.

- Veuillez absolument lire et observer les informations et avertissements relatifs à l'utilisation des sièges-enfants, figurant dans le chapitre « Indications importantes relatives à l'utilisation de sièges-enfants » ainsi que la notice de montage émanant du fabricant du siège considéré. ■

Valable pour les véhicules: avec système ISOFIX

Fixation d'un siège pour enfant avec le système « ISOFIX »

Le système « ISOFIX » autorise une fixation rapide, facile et sûre des sièges pour enfants.



Fig. 137 Œillets de retenue (B) entre le dossier et le coussin de banquette arrière pour le siège-enfant ISOFIX



Fig. 138 Glisser le siège pour enfant ISOFIX dans les éléments de fixation montés auparavant.

Respectez impérativement les instructions du fabricant du siège pour enfants lors de la pose ou la dépose du siège.

- Placez les éléments de fixation (A) sur les œillets de retenue (B) entre le dossier et l'assise du siège ⇒ fig. 137.

- Introduisez les bras de crantage du siège pour enfant dans les éléments de fixation montés auparavant en veillant à ce qu'ils s'encliquettent de façon audible (2x) ⇒ fig. 138.
- Faites un essai de traction sur le siège pour enfant pour vérifier si les deux dispositifs de verrouillage sont correctement encliquetés.

Le système « ISOFIX » permet de fixer rapidement, facilement et en toute sécurité des sièges pour enfants sur les sièges arrière et sur le siège du passager avant*. Une notice de montage détaillée est jointe au siège pour enfant. Les sièges pour enfants avec système de fixation « ISOFIX » sont disponibles chez les concessionnaires Audi et dans le commerce.

⚠ ATTENTION !

Les œillets de retenue ont été exclusivement mis au point pour les sièges pour enfants avec système « ISOFIX ». C'est pourquoi vous ne devez jamais fixer d'autres sièges pour enfants ni de ceintures ou autres objets aux œillets de retenue - danger de mort ! ■

impresa54



PEARSON



L'intelligence au service de la technique

Contrôle électronique de la stabilité (ESP)

Généralités

Le contrôle électronique de la stabilité augmente la stabilité de trajectoire du véhicule.



Fig. 139 Console centrale avec commande du contrôle électronique de la stabilité.

L'ESP permet de mieux garder le contrôle du véhicule à la limite de stabilité, par exemple à l'accélération ou dans les virages. Il réduit le risque d'embarquée, quel que soit l'état de la chaussée, et améliore ainsi la stabilité du véhicule. Le système fonctionne dans toutes les plages de vitesses.

Le contrôle électronique de stabilité intègre le système antiblocage (ABS), le blocage électronique du différentiel (EDS) et la régulation antipatinage (ASR).

Fonctionnement

Le calculateur ESP exploite via des capteurs très sophistiqués les données suivantes : la vitesse de rotation du véhicule autour de son axe vertical, l'accélération transversale et longitudinale du véhicule, la pression de freinage et l'angle de braquage.

L'angle de braquage et la vitesse du véhicule permettent de déterminer la direction souhaitée par le conducteur et de comparer celle-ci en permanence avec le comportement réel du véhicule. L'ESP freine automatiquement la roue qu'il faut lorsqu'il constate des différences, par exemple en cas d'amorce de dérapage.

Les forces agissant sur la roue lors du freinage stabilisent le véhicule. Lors d'un *survirage* (l'arrière du véhicule dérape), le freinage intervient principalement sur la roue avant extérieure au virage, en cas de *sousvirage* (le véhicule refuse d'entrer dans le virage), sur la roue arrière intérieure au virage ou sur d'autres roues selon le besoin. Ce freinage s'accompagne de bruits.

Le contrôle électronique de la stabilité fonctionne en combinaison avec le système ABS \Rightarrow page 159. Lorsque le système ABS est défectueux, le contrôle électronique de la stabilité ESP ne fonctionne pas.

Activation

Lorsque vous lancez le moteur, le système de contrôle électronique de la stabilité ESP s'enclenche automatiquement et procède à un autocontrôle. Une fois ce contrôle terminé, le système se trouve en mode de fonctionnement normal. Lorsque le système ASR ou les systèmes ESP/ASR sont désactivés, pressez la touche \Rightarrow fig. 139 pour retourner en mode normal.

Désactivation

Normalement, l'ESP devrait toujours être activé parce qu'il garantit un maximum de stabilité sur route. Ce n'est que dans des cas exceptionnels qu'il est peut être avantageux de désactiver le système de régulation antipatinage (ASR) ou le système de contrôle électronique de la stabilité (ESP) en pressant la touche \Rightarrow fig. 139. Les deux niveaux de désactivation peuvent être uniquement activés à partir du mode normal.

\Rightarrow page 18

Désactivation du système ASR

Pressez brièvement la touche. Lorsque le témoin de l'ESP du combiné d'instruments clignote lentement, cela signifie que le système est désactivé*). Dans certaines situations (par exemple en cas de conduite avec des chaînes à neige, en neige profonde, sur un sol mou ou lorsque le véhicule patine), il peut s'avérer nécessaire de désactiver l'ASR. La désactivation a uniquement lieu jusqu'à un seuil de vitesse d'environ 70 km/h. En cas de dépassement de ce seuil de vitesse, le système ASR est automatiquement activé sur les véhicules à transmission avant et il peut être désactivé jusqu'à une vitesse d'environ 50 km/h. Sur les véhicules équipés d'une transmission intégrale, le système ASR est à nouveau activé à partir d'une vitesse de 70 km/h. Au dessous de cette vitesse, le système est automatiquement désactivé.

Désactivation du système ESP/ASR

Appuyez sur la touche pendant plus de 3 secondes. Le système est désactivé lorsque le témoin de l'ESP au combiné d'instruments est allumé en permanence³⁾. Le système de contrôle électronique de la stabilité (ESP) est également activé. Les fonctions de stabilité électronique et de régulation antipatinage ne sont disponibles que lorsque le seuil de vitesse est dépassé. C'est uniquement lorsque vous actionnez la pédale de frein que les systèmes ASR et ESP sont activés pendant la durée du freinage et ce jusqu'à rétablissement de la stabilité du véhicule sur route. Aucune situation ne requiert la désactivation de l'ESP. Désactivez l'ESP uniquement si l'aptitude à conduire et le trafic le permettent.

ATTENTION !

• **Même l'ESP ne peut pas dépasser les limites de la physique. Le système de contrôle électronique de la stabilité ESP ne vous dispense nullement de toujours adapter votre conduite à l'état de**

³⁾ Sur les véhicules équipés du système d'information du conducteur, un témoin ESP et le message correspondant „ASR off (provisoire) ou „ESP off (en permanence) s'allument dans les deux cas en permanence dans le combiné d'instruments pour signaler la désactivation.

ATTENTION ! (suite)

la route et au trafic. Pensez-y toujours surtout lorsque les routes sont glissantes ou mouillées. La plus grande sécurité disponible ne doit pas vous inciter à courir des risques inconsidérés - risque d'accident !

• **Sachez que les roues motrices peuvent patiner et que le véhicule peut déraiper, particulièrement sur les routes glissantes lorsque le système ASR ou ESP/ASR est désactivé- Risque d'embarquée !**

Nota

Lorsqu'un dysfonctionnement intervient au niveau du becquet ou sur le système Audi magnetic ride, il se peut que les systèmes ASR et ASR/ESP ne puissent pas être désactivés ou que les systèmes soient automatiquement activés en mode désactivé. ■

Système antiblocage (ABS)

Le système ABS empêche le blocage des roues au freinage.

Le système antiblocage (ABS) contribue considérablement à l'augmentation de la sécurité active. Il ne faut cependant pas s'attendre à ce que l'ABS *réduise* dans tous les cas la distance de freinage. Sur les routes recouvertes de gravillons ou de neige fraîche sur fond glissant, sur lesquelles une conduite lente et prudente s'impose, la distance de freinage peut même *augmenter* légèrement.

Fonctionnement de l'ABS

Un contrôle automatique a lieu dès que le véhicule atteint environ 20 km/h. Un bruit de pompe peut alors être perceptible.

Si une roue présente une vitesse circonférentielle trop faible par rapport à la vitesse réelle du véhicule et tend à se bloquer, le système réduit la pression de freinage pour cette roue. Ce

processus de régulation se manifeste par des **pulsations au niveau de la pédale de frein** accompagnées de bruits. Le conducteur sait alors que les roues tendent à se bloquer (plage de régulation ABS). Pour que l'ABS puisse fonctionner de façon optimale dans cette plage de régulation, vous devez laisser enfoncée la pédale de frein et ne surtout pas « pomper ! »

Assistant de freinage

L'assistant de freinage aide à accroître la force de freinage et, par conséquent, à réduire la distance de freinage. Lorsque le conducteur actionne très rapidement la pédale de frein, l'assistant de freinage renforce automatiquement la force de freinage, au maximum jusqu'à la plage de régulation du système antiblocage (ABS). Vous devez maintenir la pédale de frein enfoncée jusqu'à obtention du freinage souhaité. Dès que vous relâchez la pédale de frein, l'assistant de freinage se désactive automatiquement.

Assistant automatique de freinage à fond

Cette fonction permet un freinage à fond même si vous avez exercé une forte pression sur la pédale de frein (par ex. : lorsque les freins sont extrêmement sollicités à cause de la charge maximale du véhicule). Lorsque le conducteur appuie très fort sur la pédale de frein, l'assistant détecte automatiquement un freinage à fond et diminue la résistance de la pédale de frein. Une fois la pédale de frein relâchée, l'assistant de freinage à fond se désactive automatiquement.

L'assistant de freinage et l'assistant automatique de freinage à fond ne sont plus disponibles lorsque le système ABS est défectueux.

ATTENTION !

- **Même l'ABS ne peut pas dépasser les limites de la physique. Pensez-y notamment lorsque les routes sont glissantes ou mouillées. Lorsque l'ABS entre dans la plage de régulation, adaptez immédiatement votre vitesse à l'état de la route et aux conditions de circulation. La plus grande sécurité disponible ne doit pas vous inciter à courir des risques inconsidérés - risque d'accident !**

ATTENTION ! (suite)

- **Sachez que le risque d'accident augmente lorsque l'on roule à une vitesse trop élevée, en particulier dans les virages et sur des chaussées glissantes et humides ou lorsque la distance par rapport au véhicule qui précède est insuffisante. L'assistant de freinage ne peut pas non plus réduire le risque accru d'accident - risque d'accident.**

Nota

Un témoin vous signale toute anomalie du système ABS, voir ⇒ page 23. ■

Régulation antipatinage (ASR)

La régulation antipatinage diminue le patinage des roues motrices à l'accélération.

Généralités

La régulation antipatinage (ASR) fait partie intégrante du blocage électronique du différentiel (ESP).

La régulation antipatinage facilite, voire même rend possible, le démarrage, l'accélération et le gravissement sur chaussées en très mauvais état.

Fonctionnement

L'ASR intervient de façon automatique, sans aucune intervention du conducteur. Le système surveille le régime des roues motrices via les capteurs d'ABS ⇒ page 159. Lorsque les roues patinent, la force motrice s'adapte à l'état de la chaussée grâce à la réduction automatique du régime-moteur. Le système fonctionne dans toutes les plages de vitesses.

La régulation antipatinage fonctionne en combinaison avec le système ABS. Lorsque le système ABS est défectueux, la régulation antipatinage ne fonctionne pas.

Nota

Pour garantir un fonctionnement impeccable de la régulation anti-patinage ASR, il est indispensable que les quatre roues soient équipées des mêmes pneus. Des circonférences de roulement différentes peuvent provoquer une réduction non souhaitée du rendement du moteur. Voir également ⇒ *page 200*, « Roues et pneus neufs ». ■

Blocage électronique du différentiel (EDS)

Le blocage électronique du différentiel surveille le régime des roues motrices.

Généralités

Le blocage électronique du différentiel (EDS) facilite, voire même rend possible, le démarrage, l'accélération et le gravissement sur chaussées en mauvais état.

Fonctionnement

L'EDS intervient de façon automatique. Le système surveille le régime des roues motrices d'un essieu via les capteurs d'ABS ⇒ *page 159*. Si une *différence de régime* notable est constatée au niveau des roues motrices d'un essieu, sur chaussée glissante *d'un seul côté* par exemple, la roue qui patine va alors être freinée et la force motrice reportée sur l'autre roue ou sur les autres roues motrices (transmission intégrale). Ceci jusqu'à une vitesse de 100 km/h environ. Ce processus de régulation est audible au niveau du système de freinage.

Démarrage

Si une roue patine lors du démarrage sur une chaussée présentant des degrés d'adhérence différents (une roue se trouve par ex. sur du verglas), vous devez actionner *très fort* la pédale d'accélérateur jusqu'à ce que le véhicule se mette en mouvement.

Surchauffe des freins

Lors d'une très forte sollicitation, le système de blocage électronique du différentiel se met automatiquement hors circuit pour éviter que le frein à disque de la roue freinée ne s'échauffe trop fortement. La voiture reste opérationnelle et présente les mêmes caractéristiques qu'une voiture sans système de blocage électronique du différentiel EDS.

Après le refroidissement du frein, le système EDS se réenclenche automatiquement.

ATTENTION !

- **Accélérez avec prudence sur une chaussée uniformément glissante, par exemple sur la neige ou le verglas. Les roues motrices peuvent patiner, même si la voiture est équipée du système de blocage électronique du différentiel EDS, et influencer négativement la stabilité sur route du véhicule - risque d'accident.**
- **Le système de blocage électronique du différentiel EDS ne vous dispense nullement de toujours adapter votre conduite à l'état de la route et au trafic. La plus grande sécurité disponible ne doit pas vous inciter à courir des risques inconsidérés - risque d'accident !**

Nota

Si le témoin d'ABS s'allume, on peut aussi conclure à un défaut dans le système EDS. Adressez-vous à un atelier spécialisé. ■

Becquet

Le becquet sorti augmente la stabilité du véhicule sur route.



Fig. 140 Touche du becquet

Le becquet s'escamote et sort. Différents modes de fonctionnement peuvent être activés (manuel ou automatique).

Mode automatique (mode normal)

- Sortie automatique : Lorsque vous roulez à une vitesse supérieure à environ 120 km/h, le becquet sort automatiquement.
- Escamotage automatique : Lorsque vous roulez à une vitesse inférieure à environ 80 km/h, le becquet se réploie automatiquement.

Mode manuel

- Sortie manuelle : lorsque vous appuyez brièvement sur la touche ⇒ fig. 140, le becquet sort entièrement.
- Escamotage manuel : lorsque vous roulez à une vitesse inférieure à 20 km/h environ, le becquet s'escamote si vous appuyez en permanence sur la touche. Lorsque vous roulez à une vitesse entre 20 km/h et 120 km/h, le becquet s'escamote entièrement si vous appuyez légèrement sur la touche.

Après 15 actionnements de la touche (déploiement et repliement), le mode manuel ne sera pas disponible pendant 2,5 minutes au

maximum. Le mode automatique s'enclenche à partir d'une vitesse de 120 km/h.

⚠ ATTENTION !

- Si le témoin du becquet s'allume, cela signifie que le becquet n'est probablement pas sorti. Dans ce cas, le comportement routier du véhicule peut se modifier lorsque vous roulez à vitesse élevée. Il est recommandé de ne pas rouler à une vitesse supérieure à 140 km/h. Rendez-vous à l'atelier le plus proche et faites remédier au défaut.
- Lors de l'escamotage et de la sortie du becquet, veillez à ce que personne et à ce qu'aucun objet ne se trouve dans la zone de sortie du becquet - risque de blessures !

⚠ Avertissement !

Vous ne devez en aucun cas pousser le véhicule en vous appuyant sur le becquet ; vous risqueriez de l'endommager.

i Nota

Nettoyez le rangement du becquet tous les 2 ou 3 mois. Pour ne pas endommager la fonction du becquet, il faut que le rangement du becquet soit exempt de neige, de glace et de feuilles. ■

Freins

Plaquettes de frein neuves

Les plaquettes de frein neuves ne possèdent pas encore leur pleine capacité de freinage pendant les 400 premiers kilomètres ; elles doivent être d'abord « rodées ». Vous pouvez compenser ce léger manque d'efficacité des freins par une pression plus forte sur la pédale de frein. Pendant la période de rodage, évitez les trop fortes sollicitations des freins. ▶

L'usure

L'usure des **plaquettes de frein** dépend principalement des conditions d'utilisation et du style de conduite adopté. Ceci vaut tout particulièrement si vous circulez surtout en ville, effectuez souvent de courts trajets ou adoptez un style de conduite très sportif.

La pluie ou le sel de déneigement

Lorsque la vitesse du véhicule *excède* 70 km/h et que les essuie-glaces sont *activés*, (balayage intermittent niveau 4 au minimum), les plaquettes de frein viennent s'appliquer un instant sur les disques de frein. Cette opération transparente pour le conducteur se produit à intervalles réguliers et améliore les performances au freinage par temps de pluie.

Dans certaines situations, par exemple après des passages dans des flaques d'eau, par temps de pluie ou après le lavage de la voiture, l'entrée en action des freins peut être retardée en raison de l'humidité ou, en hiver, du givre qui s'est déposé sur les plaquettes et disques de freins. Les freins doivent d'abord « sécher » au cours du freinage.

De même, si vous roulez sur des chaussées sur lesquelles du sel de déneigement a été répandu et que vous n'avez pas freiné pendant longtemps, la pleine efficacité des freins ne sera obtenue qu'après un certain retard. La pellicule de sel qui s'est formée sur les disques et plaquettes de frein doit d'abord être éliminée par friction au freinage.

La corrosion

De longues périodes d'immobilisation, un kilométrage trop réduit et un manque de sollicitation favorisent la formation de corrosion sur les disques de frein et un encrassement des plaquettes.

Si le système de freinage est peu sollicité ou si de la rouille s'est déjà formée, donnez plusieurs coups de frein énergiques à vitesse élevée pour nettoyer les disques et plaquettes de frein ⇒ ⚠.

Défaut de freinage

Si vous remarquez *soudainement* un allongement de la course de la pédale de frein, il est possible que l'un des deux circuits de freinage soit défaillant. Rendez-vous à l'atelier spécialisé le plus proche et faites remédier à la perturbation. Roulez à faible allure et n'oubliez pas que la distance de freinage est plus longue et que vous devez exercer une plus forte pression sur la pédale de frein.

Niveau de liquide de frein trop bas

Si le niveau du liquide de frein est trop bas, des perturbations peuvent survenir dans le système de freinage. Le niveau du liquide est contrôlé électroniquement.

Servofrein

Le servofrein amplifie la pression que vous générez via la pédale de frein. Il ne fonctionne que lorsque le moteur tourne.

⚠ ATTENTION !

- Ne procédez aux coups de frein destinés à nettoyer le système de freinage que si l'état de la route s'y prête. En aucun cas, vous ne devez mettre en situation de danger les autres usagers de la route – risque d'accident !
- Ne faites pas rouler le véhicule alors que le moteur est à l'arrêt : risque d'accident !

⚠ Avertissement !

- Ne mettez jamais les freins en état de « friction » en exerçant une légère pression sur la pédale si vous n'avez pas besoin de freiner. En effet, les freins risqueraient de chauffer et la distance de freinage ainsi que l'usure des freins seraient plus grandes.
- Avant d'engager votre voiture sur une longue route à forte déclivité, réduisez votre vitesse ; engagez la vitesse (boîte de vitesses mécanique) immédiatement inférieure ou sélectionnez un rapport (boîte de vitesses automatique) inférieur. Vous bénéficiez alors du ►

frein-moteur et soulagez les freins. Si vous devez freiner en plus, ne freinez pas de manière continue mais par intermittence.

Nota

- Si le servofrein ne fonctionne pas, p. ex. parce que le véhicule doit être remorqué ou parce que le servofrein est défectueux, vous devez appuyer beaucoup plus fortement sur la pédale de frein que d'habitude.
- Si vous faites monter ultérieurement un spoiler avant, des enjoliveurs de roues pleins ou d'autres accessoires analogues, veillez à ce que la ventilation des roues avant soit bien assurée sinon le système de freinage risque de chauffer. ■

Direction assistée électromécanique



La direction électromécanique autorise un braquage plus aisé du volant de direction.

L'assistance de la direction assistée est adaptée *électroniquement* en fonction de la vitesse du véhicule.

ATTENTION !

En cas de défectuosité du système, faites appel à un spécialiste.

Nota

- En cas de dysfonctionnement de la direction, les témoins  et  s'allument, voir ⇒ *page 24* et un signal sonore retentit.
- Lorsque la direction assistée est défaillante ou que le moteur est arrêté (remorquage), le véhicule peut être dirigé normalement. Il faut cependant appliquer plus de force qu'à l'accoutumée pour tourner le volant de direction. Faites remédier au défaut le plus rapidement possible par un atelier spécialisé. ■

Valable pour les véhicules: avec transmission intégrale

Transmission intégrale (quattro®)

Transmission intégrale signifie quatre roues motrices.

Généralités

Dans le cas d'un véhicule avec transmission intégrale, la force motrice est répartie sur les 4 roues. Cela se fait automatiquement en fonction de votre conduite et de l'état de la chaussée. Voir également ⇒ *page 161*, « Blocage électronique du différentiel (EDS) ».

Pneus d'hiver

La transmission intégrale confère à votre voiture une excellente *motricité* sur les routes hivernales et ce, même avec des pneus de série. Malgré ce fait, nous vous recommandons d'utiliser en hiver *sur les quatre roues*, des pneus d'hiver ou des pneus tous temps qui améliorent surtout *l'effet de freinage*.

Chaînes à neige

Équipez les véhicules à transmission intégrale de chaînes à neige lorsque l'utilisation de celles-ci est obligatoire ⇒ *page 204*, « Chaînes à neige ».

Remplacement de pneus

Sur les voitures à transmission intégrale, utilisez uniquement des pneus ayant la même circonférence de roulement. Évitez d'utiliser des pneus dont la profondeur des sculptures est différente ⇒ *page 200*, « Roues et pneus neufs ».

Voiture tout terrain ?

Votre Audi n'est pas une voiture tout terrain, sa garde au sol est par trop insuffisante pour cela. Évitez par conséquent les routes non stabilisées.

ATTENTION !

- **Disposer de la transmission intégrale ne vous dispense nullement de toujours adapter votre conduite à l'état de la route et au**

⚠ ATTENTION ! (suite)

trafic. La plus grande sécurité disponible ne doit pas vous inciter à courir des risques inconsidérés - risque d'accident !

• **La capacité de freinage de votre voiture est limitée par l'adhérence des pneus. Elle n'est donc pas différente de celle d'une voiture à deux roues motrices. Ne vous laissez pas tenter par la vitesse sur chaussée verglacée ou glissante - risque d'accident !**

• **Tenez compte du fait que, sur route mouillée, les roues avant peuvent « perdre leur adhérence » sous l'effet de l'aquaplaning. A la différence des voitures à traction avant, un début d'aquaplaning n'est pas signalé par une brusque augmentation du régime-moteur. Roulez par conséquent à une vitesse adaptée aux conditions rencontrées sur la route - risque d'accident ! ■**

impreza54

Conduite et environnement

Rodage

Un véhicule neuf doit être rodé sur une distance de 1500 km. Ne dépassez pas les 2/3 du régime-moteur maximum autorisé lors des 1000 premiers kilomètres ! N'accélérez pas à pleins gaz ! Le régime-moteur et la vitesse peuvent être ensuite augmentés progressivement entre les 1000 et 1500 premiers kilomètres.

Pendant les premières heures de fonctionnement, le moteur subit des frictions internes plus élevées que plus tard lorsque toutes les pièces mobiles sont rodées.

La conduite des 1500 premiers kilomètres influence également la qualité du moteur. Roulez également ensuite à régime modéré en particulier lorsque le moteur est froid ; vous diminuez ainsi l'usure du moteur et augmentez sa durée de vie.

Ne roulez pas à des régimes trop *faibles*. Rétrogradez si le moteur ne tourne plus tout à fait « rond ». Un régulateur automatique empêche le moteur de tourner à des régimes extrêmement élevés. ■

Systeme d'épuration des gaz d'échappement

Catalyseur

Le véhicule exige uniquement de l'essence sans plomb ! Le catalyseur risque sinon d'être endommagé.

Vous ne devez jamais rouler jusqu'à la panne sèche, car une alimentation irrégulière en carburant peut se traduire par des ratés d'allumage. Du carburant imbrûlé peut alors parvenir dans le système d'échappement et provoquer une surchauffe et un endommagement du catalyseur.

ATTENTION !

- **Comme le système d'épuration des gaz d'échappement peut atteindre des températures très élevées (catalyseur), il est recommandé de ne pas garer votre véhicule sur des sols facilement inflammables (par ex. sur un pré ou en bordure de forêt) - risque d'incendie !**
- **Aucun produit de protection du soubassement du véhicule ne doit être appliqué sur le dispositif d'échappement - risque d'incendie ! ■**

Conduite à l'étranger

Carburant sans plomb

Il ne faut jamais utiliser de *carburant au plomb* ⇒ page 166 sur une voiture équipée d'un catalyseur. Avant de partir à l'étranger, vérifiez que du **carburant sans plomb** est disponible.

Inversion de l'asymétrie des phares

Le cône lumineux du feu de croisement est asymétrique et éclaire ainsi davantage le bord de la route, du côté où vous circulez. Si vous devez rouler à l'étranger de l'autre côté de la chaussée, vos phares éblouissent les conducteurs des voitures venant en sens inverse.

Phares avec lampes halogènes : Il faut procéder à l'inversion de l'asymétrie des *deux* phares pour ne pas éblouir les conducteurs venant en sens inverse ⇒ page 167.

Phares avec lampes à décharge (xénon)*: Il faut procéder à l'inversion de l'asymétrie des phares pour ne pas éblouir les conducteurs venant en sens inverse. Pour des raisons de sécurité, faites changer l'asymétrie des phares uniquement par un atelier spécialisé. ►

Pour de plus amples informations concernant l'adaptation des phares au xénon*, veuillez vous adresser à votre concessionnaire Audi ou à un atelier spécialisé. ■

Inversion de l'asymétrie des phares

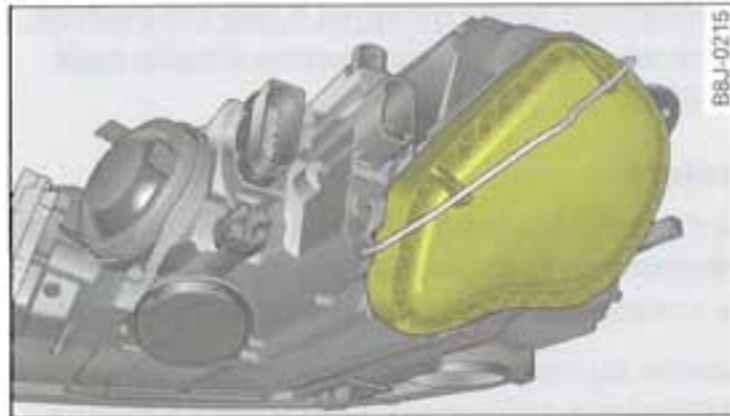

Fig. 141 Phares halogènes avec cache fermé

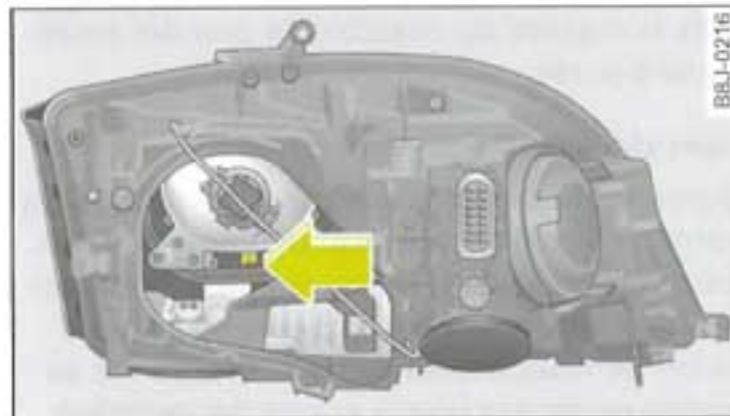

Fig. 142 Phares halogènes avec cache ouvert

- Déposez le phare ⇒ *page 236*.
- Basculez l'étrier métallique du capuchon de phare vers le côté et enlevez le capuchon de protection.

- Poussez le levier situé sur le côté inférieur du phare jusqu'en butée vers la gauche (circulation à gauche de la chaussée) ⇒ fig. 142 -flèche- ou vers la droite (circulation à droite).
- Remettez soigneusement en place le capuchon de phare et fixez-le à l'aide de l'étrier métallique.
- Reposez le phare ⇒ *page 241*.

Nota

Il est nécessaire de procéder au changement de position du levier sur les deux phares. ■

Pour une conduite économique et respectueuse de l'environnement

La consommation de carburant, la pollution ainsi que l'usure du moteur, des freins et des pneumatiques dépendent principalement de votre style de conduite. Vous pouvez facilement réduire votre consommation de carburant de 10 à 15 % en adoptant une conduite prévoyante et économique. Voici des conseils pouvant vous aider à préserver l'environnement tout en réduisant les coûts de fonctionnement.

Sachez anticiper !

C'est à l'accélération qu'une voiture consomme le plus de carburant. Roulez en sachant anticiper, cela vous permettra de freiner et d'accélérer moins souvent. Lorsque cela s'avère possible, laissez la voiture rouler par inertie avec un **rapport engagé**, sans accélérer, par exemple, quand vous voyez que le prochain feu de circulation est au rouge. ▶

Passez les vitesses de façon économique

Une autre façon d'économiser du carburant consiste à engager *assez tôt* la vitesse supérieure. Si vous poussez à fond les vitesses, vous consommez inutilement du carburant.

Boîte de vitesses mécanique : Passez la deuxième vitesse aussi tôt que possible. Nous vous recommandons de passer dans la mesure du possible chaque vitesse supérieure lorsque le régime-moteur est à environ 2000 tr/min.

Boîte de vitesses automatique : Appuyez doucement sur la pédale d'accélérateur et évitez de l'enfoncer en position « Kick-down ».

Évitez d'accélérer à fond

Dans la mesure du possible, n'exploitez jamais pleinement la vitesse maximale de votre voiture. Lorsque vous roulez vite, la consommation de carburant, les émissions polluantes et les bruits de roulement augmentent de façon disproportionnée. En conduisant lentement, vous économisez du carburant.

Limitez les situations de fonctionnement au ralenti

Dans les embouteillages, aux passages à niveau et aux feux de circulation avec phase au rouge assez longue, il est judicieux d'arrêter le moteur. Un arrêt du moteur pendant 30 à 40 secondes se traduit par une économie de carburant supérieure à la quantité de carburant nécessaire au prochain lancement du moteur.

Au ralenti, la montée en température du moteur est très longue. Pendant la phase de réchauffage, l'usure et les émissions polluantes sont très importantes. Par conséquent, démarrez tout de suite après le lancement du moteur. Évitez les régimes élevés.

Entretien régulier

L'entretien régulier de votre voiture constitue déjà une condition de conduite économique avant même que vous ne preniez la route. En effet, l'état d'entretien de votre Audi se répercute non seulement sur la sécurité routière et le maintien de la valeur de votre voiture, mais aussi sur la **consommation de carburant**.

Il n'est pas rare qu'un moteur mal réglé voie sa consommation augmenter de 10 % !

Vérifiez également le **niveau d'huile** lorsque vous faites le plein. La **consommation d'huile** dépend principalement de la sollicitation et du régime du moteur. Il est tout à fait normal que la consommation d'huile d'un moteur neuf n'atteigne sa valeur la plus basse qu'au bout d'un certain temps. Par conséquent, la consommation d'huile réelle ne peut être véritablement jugée qu'après 5.000 km environ. Selon le style de conduite adopté, la consommation d'huile peut atteindre jusqu'à 0,5 l/1 000 km.

Évitez les courts trajets

Le moteur et le système d'épuration des gaz d'échappement doivent avoir atteint leur **température de fonctionnement** optimale pour réduire efficacement la consommation et les émissions polluantes.

Un moteur froid consomme du carburant de façon disproportionnée. Après *quatre* kilomètres seulement, le moteur a atteint sa température de fonctionnement et la consommation se stabilise. Aussi, veuillez éviter dans la mesure du possible de prendre votre voiture pour faire du porte-à-porte.

Contrôlez la pression de gonflage des pneus

Veillez à ce que les pneumatiques de votre véhicule soient toujours gonflés à la pression correcte afin d'économiser du carburant. Un demi-bar en moins peut se traduire par une hausse de la consommation de carburant de 5 %. Une pression trop basse des pneus entraîne également, du fait de l'augmentation de la résistance au roulement, une plus grande **usure** des pneus et une dégradation des qualités routières du véhicule.

Contrôlez toujours la pression de gonflage sur les pneus *froids*.

Ne roulez pas toute l'année avec des **pneus d'hiver**, sinon votre consommation de carburant peut augmenter jusqu'à 10 %.

Évitez les charges inutiles

Chaque kilogramme **de plus** accroît la consommation de carburant : il n'est pas inutile de jeter un coup d'œil dans le coffre à bagages pour éliminer toute charge superflue.

Il est fréquent qu'un **porte-bagages** reste monté sur le toit par commodité, alors qu'il ne sert plus. Du fait de la plus grande résistance à l'air qui s'ensuit, votre voiture consomme env. 12 % de plus à une vitesse de 100 à 120 km/h avec un porte-bagages non chargé que sans porte-bagages.

Economisez du courant

Le moteur entraîne l'alternateur et produit ainsi du courant dont la consommation est parallèle à celle du carburant. Pour cette raison, éteignez les consommateurs électriques lorsque vous ne les utilisez plus. Les gros consommateurs de courant sont par exemple la soufflante d'air à niveau élevé, le dégivrage de la lunette arrière et le chauffage de siège*.

Carnet de bord

Pour contrôler votre **consommation de carburant**, tenez un carnet de bord. Vous pouvez vous rendre compte très tôt de toute modification (positive ou négative) et prendre des mesures pour y remédier. ■

Ecologie

La protection de l'environnement a joué un rôle déterminant dans la conception, le choix des matériaux et la fabrication de votre nouvelle Audi. Une importance toute particulière a notamment été accordée aux points suivants :

Mesures prises au niveau de la construction pour permettre un recyclage économique

- Assemblages permettant un démontage facile des pièces
- Démontage simplifié grâce à la conception modulaire

- Amélioration du tri des matériaux
- Identification des pièces en matière plastique et en élastomère conformément aux normes ISO 1043, ISO 11469 et ISO 1629

Choix des matériaux

- Utilisation au maximum de matériaux recyclables
- Utilisation de matières plastiques de même type à l'intérieur d'un groupe de fabrication
- Utilisation de matériaux recyclés
- Réduction des « émanations » (fogging) provenant de matières plastiques
- Climatiseur avec réfrigérant sans CFC

Interdiction légale d'utilisation de :

- Cadmium
- Amiante
- Plomb
- Mercure
- Chrome VI

Fabrication

- Emploi de matériaux recyclés lors de la fabrication de pièces en matière plastique
- Pas de solvants pour la protection des corps creux
- Paraffinage sans solvants pour le transport
- Emploi de colles sans solvants
- Pas de CFC utilisé dans la fabrication
- Utilisation au maximum de déchets pour la production d'énergie et de matériaux secondaires.
- Réduction des eaux usées
- Utilisation de récupérateurs de chaleur
- Utilisation de peintures solubles dans l'eau ■

impieza 54

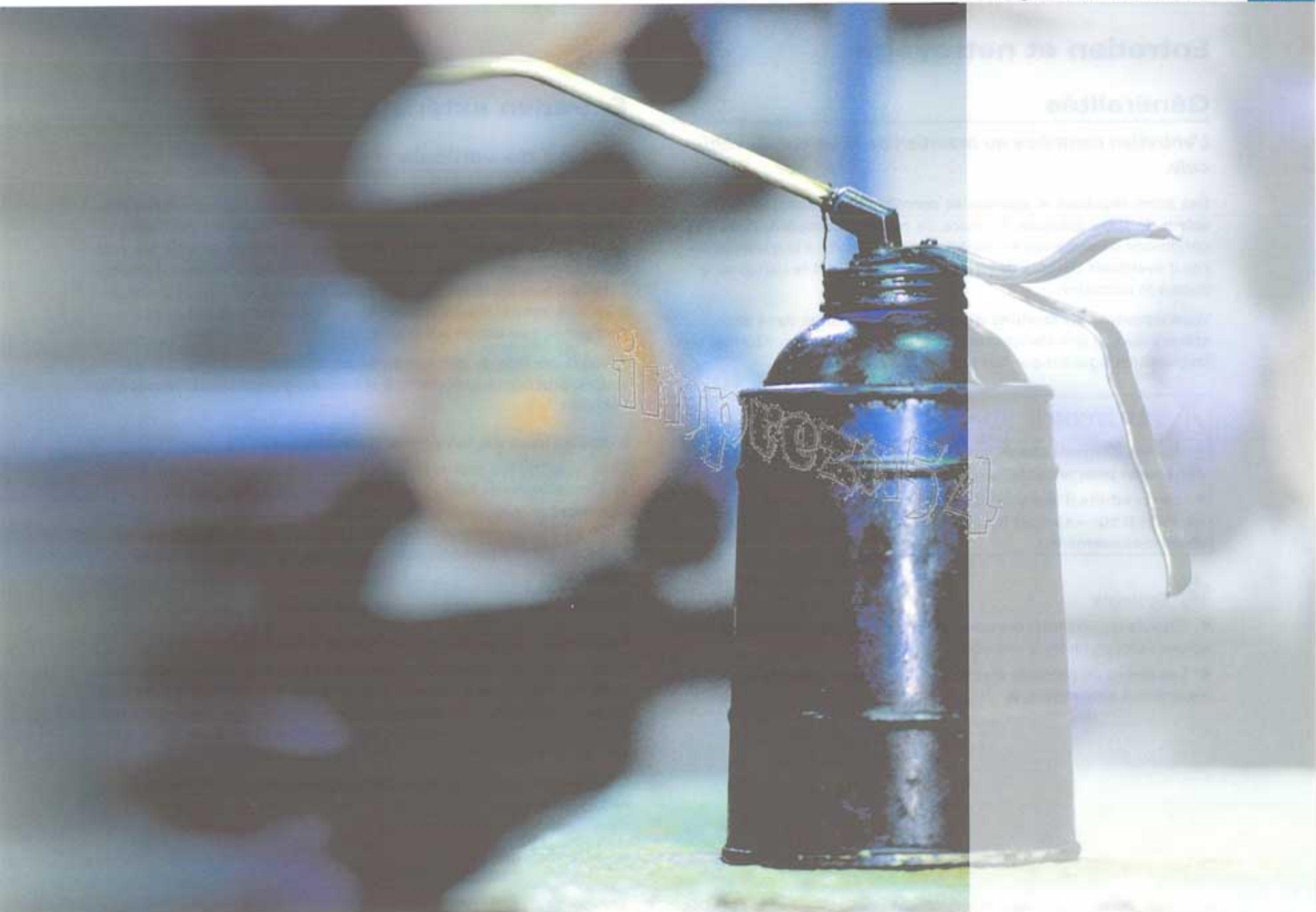

Entretien et nettoyage

Généralités

L'entretien contribue au maintien de la valeur du véhicule.

Des soins réguliers et appropriés contribuent au **maintien de la valeur** de votre véhicule. En outre, ils peuvent aussi être l'une des conditions nécessaires au maintien de vos droits à la garantie en cas d'éventuels défauts de peinture ou d'avaries à la carrosserie dues à la corrosion.

Vous trouverez les **produits d'entretien** nécessaires dans des ateliers Audi et des ateliers spécialisés. Veuillez vous conformer aux instructions figurant sur l'emballage.

ATTENTION !

- En cas d'emploi abusif, les produits d'entretien peuvent être dangereux pour la santé.
- Les produits d'entretien doivent toujours être conservés dans un endroit sûr – surtout hors de portée des enfants – risque d'empoisonnement.

Ecologie

- Choisissez de préférence des produits écologiques lorsque vous achetez des produits d'entretien.
- Les restes de produits d'entretien ne doivent pas être jetés avec les ordures ménagères. ■

Entretien extérieur du véhicule

Lavage du véhicule

Plus les restes d'insectes, les fientes d'oiseaux, les retombées résineuses sous les arbres, les poussières de la route, les poussières industrielles, les taches de goudron, les particules de suie, les sels de déneigement et autres dépôts agressifs restent collés longtemps sur la surface extérieure du véhicule, plus leur action est destructrice. Les températures élevées (ensoleillement intense p. ex.) renforcent leur action agressive.

Après la période de gel, lorsqu'on ne répand plus de sel sur les routes, procédez impérativement à un lavage intense du **dessous** du véhicule.

Installations de lavage automatique

Tenir compte des précautions habituelles avant un passage dans une installation de lavage automatique (fermer les glaces). Consultez le responsable de l'installation de lavage automatique si votre voiture possède des équipements spéciaux tels que par ex. becquet, galerie porte-bagages, antenne d'émetteur/récepteur radio.

Évitez les lavages automatiques avec brosse.

Utilisation de nettoyeurs haute pression

Si vous utilisez un nettoyeur haute pression, respectez impérativement les consignes d'utilisation données par le fabricant. Ceci vaut en particulier pour la **pression** et la **distance** du jet. Respectez une distance suffisante par rapport aux matières élastiques telles que les flexibles en caoutchouc ou les matériaux isolants.

N'utilisez en aucun cas de **buses à jets ronds** ni de **fraises de nettoyage**.

Lavage manuel

Si vous lavez la voiture à la main, arrosez-la avec de l'eau en abondance pour ramollir la saleté puis rincez-la.

Nettoyez ensuite votre voiture en utilisant une **éponge** douce, un **gant de lavage** ou une **brosse de lavage** et en frottant légèrement. Procédez de haut en bas en commençant par le toit. Utilisez un **shampooing** uniquement en cas de saleté persistante.

Rincez fréquemment l'éponge ou le gant de lavage utilisé.

Nettoyez les roues et les bas de portes en dernier. Pour cela, utilisez une deuxième éponge.

ATTENTION !

- **Ne nettoyez votre voiture que lorsque l'allumage est coupé - risque d'accident.**
- **Protégez vos mains et vos bras des pièces métalliques à arêtes vives lorsque vous nettoyez le soubassement, la face intérieure des passages de roues ou les protections de roues - risque de coupures.**
- **Lavage du véhicule en hiver : la présence d'humidité et de glace dans le système de freinage peut affecter l'efficacité des freins - risque d'accident.**

Avertissement !

- Ne lavez pas votre voiture en plein soleil – risque d'endommagement de la peinture.
- N'utilisez pas d'éponges pour insectes, d'éponges à récurer de cuisine, etc. – risque d'endommagement de la peinture.
- Nettoyez les phares avec une éponge ou un chiffon humides, mais jamais secs. Utilisez de préférence de l'eau savonneuse.
- Les pneus en particulier ne doivent jamais être nettoyés avec des buses à jets ronds. Même si vous n'appliquez le jet que pendant une très courte durée et que la distance du jet est relativement grande, vous risquez d'endommager les pneus.

Ecologie

Lavez votre voiture uniquement aux endroits prévus à cet effet. Vous éviterez ainsi que de l'eau souillée d'huile ne parvienne dans les égouts. Dans certaines régions, il est interdit de laver sa voiture en dehors des endroits prévus à cet effet. ■

Protection et lustrage

Protection

Un traitement à la cire dure protège la peinture du véhicule. Procédez à un nouveau traitement de protection en appliquant un bon **produit à la cire dure**, au plus tard lorsque l'eau ne **perle** plus sur la laque propre du véhicule.

Même si vous utilisez régulièrement un **produit de protection** à ajouter à l'eau de l'installation de lavage, nous vous conseillons de traiter la peinture au moins deux fois par an avec de la cire dure.

Les restes d'insectes qui s'incrustent, surtout l'été, à l'avant du capot-moteur et sur le pare-chocs avant sont du reste bien plus facile à enlever si la peinture a *récemment* été traitée.

Lustrage

Le lustrage est indispensable uniquement quand la peinture est ternie et que l'emploi du produit de protection ne suffit plus à lui rendre le lustre voulu.

Si le produit de lustrage ne contient pas d'éléments protecteurs, la peinture doit être ensuite traitée à la cire.

Avertissement !

Les pièces peintes de couleur mate et les pièces en matière plastique ne doivent pas être traitées avec des produits de lustrage ni avec de la cire dure. ■

Enjoliveurs et moulures

Les enjoliveurs et les moulures argentés sont, pour des raisons de protection de l'environnement, fabriqués en aluminium pur (pas de chrome).

Pour enlever les taches et dépôts des moulures, utilisez des **produits de nettoyage au pH neutre** – pas de produits d'entretien des chromes. Les produits de lustrage pour peinture ne conviennent pas non plus pour l'entretien des enjoliveurs et des moulures. Les produits alcalins très décapants souvent utilisés à l'entrée d'une installation de lavage automatique, peuvent, lors du séchage, laisser des taches mates ou laiteuses.

Les concessionnaires Audi tiennent à votre disposition des produits écologiques testés et agréés pour votre véhicule. ■

Pièces en matière plastique

Nettoyez les pièces en matière plastique en les lavant normalement. En cas de saleté persistante, vous pouvez aussi traiter les pièces en matière plastique avec **des produits d'entretien et de nettoyage** spéciaux exempts de solvants, pour matières plastiques. Les produits d'entretien de la peinture ne peuvent pas être utilisés pour les pièces en matière plastique. ■

Dommages de peinture

Les petits dommages de peinture, tels que les éraflures, les égratignures ou les éclats par gravillonnage doivent être *immédiatement* retouchés à la peinture avant que de la rouille ne puisse se former. Les ateliers Audi tiennent à votre disposition des **crayons de retouche** ou des **vaporisateurs** dans la teinte de votre véhicule.

Le numéro de la peinture d'origine figure sur l'autocollant d'identification de votre voiture ⇒ *page 251*.

Si un peu de rouille a déjà commencé à se former, elle doit être éliminée soigneusement par un atelier spécialisé. ■

Glaces

Une bonne visibilité augmente la sécurité routière.

N'utilisez jamais de nettoyeur insectes ni de cire pour nettoyer les glaces car ces produits peuvent compromettre le fonctionnement des balais d'essuie-glace (broutage).

Les restes de caoutchouc, d'huile, de graisse ou de silicone peuvent être nettoyés avec un **produit de nettoyage des glaces** ou un **dégraissant de silicone**. Les restes de cire par contre ne peuvent être enlevés qu'avec un nettoyeur spécial. Pour de plus amples informations, adressez-vous à votre atelier Audi.

Nettoyez aussi les glaces de l'intérieur à intervalles réguliers.

Utilisez une peau de chamois ou un chiffon réservé uniquement à cet effet pour sécher les glaces. La peau de chamois que vous avez utilisée pour les surfaces peintes contient des restes de produit de protection.

ATTENTION !

Ne pas traiter le pare-brise avec des produits de traitement de vitres hydrofuges. Lorsque la visibilité est mauvaise par temps de pluie, dans l'obscurité ou lorsque le soleil est à l'horizon par exemple, l'éblouissement peut être d'autant plus fort - risque d'accident! En outre, il se peut que les balais d'essuie-glace brouent.

Avertissement !

● Retirez la neige et le givre des glaces et des rétroviseurs extérieurs avec une **raclette en matière plastique**. Afin d'éviter la formation de griffes provoquées par la saleté, poussez la raclette unique-▶

ment dans un seul sens ; ne lui imprimez pas de mouvements de va-et-vient.

- Les fils de dégivrage se trouvent sur la face intérieure de la lunette arrière. Pour éviter de les endommager, n'appliquez aucun autocollant de l'intérieur sur les fils chauffants.
- Ne retirez pas la neige ou le givre des glaces et des rétroviseurs avec de l'eau chaude sinon les glaces pourraient se fissurer ! ■

Joint

Les joints en caoutchouc des portes, des capots et des glaces conservent leur souplesse et durent plus longtemps si vous les enduisez de temps à autre d'un produit d'entretien des caoutchoucs (produit d'entretien aux silicones à vaporiser p. ex.). Vous éviterez ainsi une usure prématurée et des défauts d'étanchéité. En outre, cela facilite l'ouverture des portes. Lorsque les joints en caoutchouc sont bien entretenus, ils ne gèlent pas en hiver. ■

Roues

Entretenez régulièrement les roues pour qu'elles gardent longtemps leur aspect décoratif. Si vous n'enlevez pas régulièrement les sels de dégel et les déchets provoqués par le frottement des freins, ces substances attaquent le matériel.

Utilisez impérativement un produit de nettoyage spécial sans acide disponible chez les concessionnaires Audi et dans les ateliers spécialisés pour nettoyer les jantes. Ne laissez en aucun cas agir le produit plus longtemps que nécessaire. Les produits de nettoyage acides pour jantes peuvent attaquer la surface des boulons de roue.

N'utilisez pas de produit de lustrage pour peinture ni d'autres produits abrasifs pour entretenir les jantes. Si la couche de peinture de protection a été endommagée, p. ex. par gravillonnage, il faut immédiatement la retoucher.

ATTENTION !

Lors du nettoyage des jantes, n'oubliez pas que l'humidité, la glace et les sels de dégel diminuent l'efficacité des freins - risque d'accident ! ■

Entretien de l'habitacle

Pièces en matière plastique et similicuir

Vous pouvez nettoyer les pièces en matière plastique et en similicuir avec un chiffon humide. Si cela s'avère insuffisant, ces pièces doivent être traitées uniquement avec des **produits de nettoyage ou de protection pour matières plastiques sans solvants**. ■

Textiles et revêtements textiles

Aspirez les textiles et les revêtements textiles (p. ex. sièges, revêtements de portes etc.) régulièrement avec un aspirateur. Les particules de saleté présentes en surface et incrustées dans les textiles lors de leur utilisation sont ainsi éliminées. Vous ne devriez pas utiliser de nettoyeurs-vapeur car les saletés pénètrent plus profondément et se fixent ainsi dans les textiles en raison de la vapeur.

Nettoyage normal

Pour le nettoyage, nous vous recommandons d'utiliser une éponge douce ou un chiffon en microfibre non pelucheux. Nettoyez uniquement les tapis de sol avec une brosse car vous pourriez endommager les autres surfaces textiles.

En cas de salissures superficielles, vous pouvez utiliser une mousse nettoyante traditionnelle. Appliquez la mousse sur la surface textile avec une éponge douce et frottez légèrement pour la faire pénétrer. Évitez toutefois de tremper le textile. Absorbent ensuite la mousse ►

avec des chiffons secs absorbants (p. ex. chiffons en microfibre) puis aspirez les textiles lorsqu'ils sont complètement secs.

Élimination des taches

Les taches de boissons (par ex. café, jus de fruits etc.) peuvent être traitées avec une solution de lavage pour tissus délicats que vous appliquez avec une éponge. Lorsque les taches sont tenaces, appliquez une pâte de lavage sur les taches et frottez légèrement pour la faire pénétrer. Appliquez ensuite de l'eau claire avec un chiffon humide ou une éponge pour éliminer complètement la solution de lavage puis épongez avec des chiffons absorbants secs.

Appliquez une pâte de lavage (p. ex. savon au fiel) sur les taches de chocolat ou de maquillage et frottez légèrement pour la faire pénétrer. Éliminez ensuite le savon avec de l'eau (éponge humide).

Vous pouvez utiliser de l'alcool pour éliminer les tâches de graisse, d'huile, de rouge à lèvres ou de stylo bille. Essayez les taches de colorants ou de graisse dissoutes à l'aide d'un tissu absorbant! Il peut être ensuite nécessaire de traiter de nouveau les taches avec une pâte de lavage et de l'eau.

Lorsque les revêtements en tissu sont très sales (sans taches particulières), nous vous recommandons d'engager une entreprise de nettoyage pour shampooiner et ensuite aspirer les revêtements.



Nota

Si une bande autoagrippante se trouve sur vos vêtements, cette dernière peut endommager le revêtement de siège lorsqu'elle est ouverte. Veillez à ce que les bandes autoagrippantes soient fermées. ■

Valable pour les véhicules: avec revêtements en cuir

Cuir naturel

Audi est soucieux de conserver au cuir son caractère authentique et naturel.

Généralités

La gamme de cuirs proposée par Audi est très variée. Elle comprend avant tout des cuirs nappa, des cuirs lisses de différentes versions et couleurs.

C'est l'intensité de la coloration qui détermine l'aspect et le toucher du cuir. Ainsi, notre cuir nappa finition nature, qui assure un confort climatique très élevé, porte encore la « signature de l'animal ». Cette finition laisse apparaître les petites veines, les cicatrices, les piqûres d'insectes, les plis et certaines irrégularités de coloration qui constituent autant de marques d'authenticité du matériau naturel.

La surface du cuir nappa finition nature n'est pas recouverte d'une couche protectrice pigmentée. Elle est donc un peu plus fragile. Il est conseillé d'en prendre particulièrement soin, par exemple quand des enfants ou des animaux prennent place dans la voiture.

Les cuirs traités avec une couche protectrice pigmentée plus ou moins marquée sont plus robustes. Ils sont plus résistants et se prêtent mieux à une utilisation quotidienne. Les marques caractéristiques du produit naturel qu'est le cuir ne seront toutefois plus visibles, ce qui ne nuit cependant pas à la qualité du cuir.

Entretien du cuir

De par la qualité et les particularités (p. ex. sensibilité à l'huile, la graisse, la saleté, etc.) des cuirs utilisés, il convient d'en prendre grand soin et de les entretenir régulièrement. Ainsi, les vêtements de couleur sombre (en particulier s'ils sont humides et si leur teinture n'est pas de bonne qualité) peuvent déteindre sur les sièges en cuir. Les particules de poussière et de saleté peuvent froter les pores, les plis et coutures et abîmer la couche superficielle du cuir. Entretenez le cuir régulièrement ou en fonction de la sollicitation ►

qu'il subit. Au bout d'un certain temps, les sièges en cuir prendront une patine typique. Cette caractéristique du cuir naturel est un signe de qualité.

Pour conserver au cuir naturel sa grande valeur pendant toute la durée d'utilisation du véhicule, vous devriez vous conformer aux indications suivantes :

Avertissement !

- Ne laissez pas le cuir exposé en plein soleil pendant une période prolongée pour éviter toute décoloration. Si la voiture est garée pendant une période prolongée au soleil, recouvrez les sièges en cuir pour les protéger des rayons directs du soleil.
- Les objets coupants sur les vêtements tels que les fermetures éclair, les œillets, les ceintures à bords vifs peuvent détériorer durablement la surface du cuir en y laissant des rayures et des traces de frottement.

Nota

- Utilisez régulièrement et après chaque nettoyage une crème de soin avec protection solaire et effet imprégnant. Cette crème nourrit le cuir, lui permet de mieux « respirer », le rend plus souple et l'hydrate. Elle constitue également une couche de protection.
- Nettoyez le cuir tous les deux à trois mois, éliminez les salissures lorsqu'elles sont fraîches.
- Dans la mesure du possible, éliminez immédiatement les taches fraîches telles que les traces de stylo à bille, d'encre, de rouge à lèvres, de cirage etc.
- Entretenez également la couleur du cuir. Rafraîchissez la couleur des endroits délavés, selon les besoins, avec une crème colorante spéciale. ■

Valable pour les véhicules: avec revêtements en cuir

Nettoyage et entretien des garnitures en cuir

Le cuir naturel nécessite une attention et des soins particuliers.

Nettoyage normal

- Nettoyez les surfaces de cuir salies avec un chiffon en laine ou en coton légèrement imbibé d'eau.

Nettoyage du cuir fortement encrassé

- Nettoyez les endroits fortement encrassés avec un chiffon humidifié à l'eau savonneuse douce (2 cuillères à soupe de savon neutre pour un litre d'eau).
- Ce faisant, veillez à ce que cette solution ne pénètre pas dans le cuir, à aucun endroit, et qu'elle ne s'infilte pas dans les points de couture.
- Essuyez ensuite avec un chiffon doux et sec.

Élimination des taches

- Éliminez les taches fraîches à **base d'eau** (p. ex. café, thé, jus de fruits, sang etc.) avec un chiffon absorbant ou de l'essuie-tout, ou bien utilisez le produit nettoyant du kit d'entretien si la tache est déjà sèche.
- Éliminez les taches fraîches à **base de graisse** (p. ex. beurre, mayonnaise, chocolat, etc.) avec un chiffon absorbant ou de l'essuie-tout, ou bien utilisez le produit nettoyant du kit d'entretien si la tache n'a pas encore pénétré dans le cuir.
- Pour les **taches de graisse sèches**, utilisez un spray solvant la graisse.

- Traitez les **taches spéciales** (p. ex. stylo à bille, feutre, vernis à ongles, colorant de dispersion, cirage, etc.) avec un détachant spécialement adapté au cuir.

Entretien du cuir

- Traitez le cuir tous les six mois avec un produit d'entretien pour cuir.
- Ce produit ne doit être appliqué qu'en très petite quantité.
- Essuyez-le ensuite avec un chiffon doux.

Si vous avez des questions concernant le nettoyage et l'entretien des garnitures et revêtements en cuir de votre voiture, contactez votre concessionnaire Audi. Il se fera un plaisir de vous conseiller et de vous renseigner sur notre programme d'entretien du cuir qui englobe par ex. :

- les kits de nettoyage et d'entretien,
- les crèmes de soin colorées,
- les détachants pour stylo à bille, cirage, etc.
- les dégraissants en aérosol
- les produits nouveaux et futurs.

Avertissement !

Le cuir ne doit en aucun cas être traité avec des solvants (p. ex. essence, térébenthine, encaustique, cirage ou autres produits semblables). ■

Valable pour les véhicules: avec revêtements de sièges en Alcantara

Nettoyage de l'Alcantara

Dépoussiérage et nettoyage

- Humectez *légèrement* un chiffon et essuyez les revêtements.

Détachage

- Humectez un chiffon avec de l'eau tiède ou de l'**alcool** dilué.
- Epongez la tache en procédant de l'extérieur vers l'intérieur.
- Essuyez l'endroit nettoyé à l'aide d'un chiffon doux.

N'utilisez pas de produit d'entretien pour cuir pour nettoyer les revêtements en Alcantara.

Vous pouvez également utiliser un shampoing pour éliminer la poussière et les saletés.

Les particules de poussière et de saleté peuvent froter les pores, les plis et coutures et abîmer la couche superficielle du cuir. Protégez l'Alcantara lorsqu'il est exposé en plein soleil pendant une période prolongée pour éviter toute décoloration. Une légère décoloration due à l'utilisation est normale.

Avertissement !

- L'Alcantara ne doit en aucun cas être traité avec des solvants (p. ex. encaustique, cirage, détachant, produit d'entretien pour cuir ou autres produits semblables).
- Pour éliminer les taches incrustées, adressez-vous à un atelier spécialisé pour éviter de causer des dommages.
- N'utilisez pas de brosse, d'éponge rêche etc. pour le nettoyage. ■

Ceintures de sécurité

- Veillez à la propreté des ceintures de sécurité.
- Lavez les ceintures de sécurité encrassées avec une solution savonneuse douce.
- Contrôlez régulièrement l'état des ceintures de sécurité.

Un fort encrassement de la sangle peut compromettre le fonctionnement de l'enrouleur automatique. N'enroulez les ceintures de sécurité automatiques qu'après leur séchage complet.

! Avertissement !

- Ne démontez pas les ceintures de sécurité pour les nettoyer.
- Les ceintures ne doivent pas être nettoyées avec des produits de nettoyage chimiques pouvant attaquer la fibre des sangles. Elles ne doivent pas non plus entrer en contact avec du liquide corrosif.
- Faites remplacer les ceintures de sécurité par un atelier spécialisé lorsque les fibres des sangles, les ancrages, l'enrouleur automatique ou le boîtier de verrouillage sont endommagés. ■

Plein de carburant

Essence

Types de carburant

La type de carburant à utiliser est inscrit sur la face intérieure de le volet de réservoir.

Le véhicule est équipé d'un catalyseur et exige uniquement de **l'essence sans plomb**. L'essence sans plomb doit répondre à la norme européenne EN 228. Les différents types d'essence se différencient par des **indices d'octane (RON)**. S'il vous est impossible de faire le plein du type d'essence adapté à votre véhicule, veuillez tenir compte de ce qui suit :

- Pour les moteurs qui d'après ⇒ *page 253, « Cotes et capacités »* nécessitent du **Super sans plomb 95 RON** : vous pouvez également utiliser de l'essence sans plomb 91 RON. Cela entraîne cependant une légère diminution de la puissance.
- Pour les moteurs qui d'après ⇒ *page 253, « Cotes et capacités »* nécessitent du **Super plus sans plomb 98 RON** : vous pouvez également utiliser du super sans plomb 95 RON. Cela peut, dans des conditions d'utilisation défavorables, entraîner une légère diminution de la puissance. – S'il vous est impossible d'obtenir du supercarburant, vous pouvez *exceptionnellement* faire le plein avec de l'essence ordinaire sans plomb 91 RON. Vous ne devez alors faire tourner le moteur qu'à régime moyen et ne le solliciter que faiblement. Dans ce cas, évitez de solliciter fortement le moteur par des parcours à pleins gaz. Rajoutez dès que possible du supercarburant.

! Avertissement !

- De l'éthanol peut être mélangé en petite quantité à l'essence répondant à la norme EN 228. Cependant, **ne faites pas** le plein de « carburants au bioéthanol » disponibles dans le commerce sous

l'appellation E50, E85 et contenant une quantité importante d'éthanol car le système d'alimentation en carburant serait endommagé.

- Un seul plein avec du carburant au plomb suffit à dégrader durablement l'efficacité du catalyseur.
- En cas d'utilisation d'une essence à faible indice d'octane, le moteur peut être endommagé s'il est soumis à de fortes sollicitations ou si vous le faites tourner à un régime élevé. ■

Plein de carburant

Plein de carburant



Fig. 143 Touche d'ouverture du volet de réservoir dans le vide-poche de la porte du conducteur



Fig. 144 Trappe à carburant avec bouchon de réservoir

Ouverture du bouchon de réservoir

- Pour ouvrir le volet de réservoir, tirez la touche gauche.
- Dévissez le bouchon de réservoir en le tournant vers la gauche.
- Accrochez le bouchon par le haut au volet de réservoir ouvert ⇒ fig. 144

Fermeture du bouchon de réservoir

- Vissez le bouchon de réservoir en le tournant vers la droite sur l'ajutage de remplissage jusqu'à ce qu'il s'encliquette audiblement.
- Fermez le volet de réservoir.

Dès que le pistolet distributeur automatique utilisé correctement coupe le débit, le réservoir à carburant est « plein ». Ne continuez pas à faire le plein après le premier arrêt de la pompe - vous rempliriez l'espace de dilatation prévu dans le réservoir.

Le carburant à utiliser est spécifié sur une étiquette collée sur la face intérieure de la trappe à carburant. Vous trouverez de plus amples informations relatives au carburant ⇒ page 180.

La capacité du réservoir figure dans les **caractéristiques techniques** ⇒ page 253.

⚠ ATTENTION !

Le carburant est légèrement inflammable et peut entraîner de graves brûlures et autres blessures.

- Lorsque vous faites le plein de carburant ou lorsque vous remplissez un jerrycan de carburant, ne fumez pas et ne restez pas à proximité de flammes nues - risque d'explosion !
- Respectez les dispositions légales en vigueur lors de l'utilisation, du rangement et du transport d'un jerrycan.
- Nous vous recommandons, pour des raisons de sécurité, de ne pas transporter de jerrycan. Lors d'un accident, le jerrycan risque d'être endommagé et du carburant pourrait s'échapper.
- Si, à titre tout à fait exceptionnel, vous devez transporter du carburant dans un jerrycan, tenez compte de ce qui suit :
 - Ne remplissez jamais un jerrycan de carburant lorsqu'il se trouve dans ou sur le véhicule. Lors du remplissage, des charges électrostatiques sont générées et peuvent enflammer les vapeurs de carburant - Risque d'explosion ! Posez toujours le jerrycan sur le sol lorsque vous le remplissez.
 - Le pistolet doit être introduit le plus profond possible dans l'ajutage de remplissage.
 - S'il s'agit d'un jerrycan en métal, le pistolet doit être en contact avec le jerrycan lorsque vous le remplissez de carburant pour éviter la formation de charges statiques.
 - Ne renversez jamais de carburant dans le véhicule ou dans le coffre à bagages. Le carburant qui s'évapore est explosif - danger de mort !

⚠ Avertissement !

- Si du carburant a débordé sur la carrosserie, il faut l'essuyer immédiatement - risque d'endommagement de la peinture !
- Ne roulez jamais jusqu'à la panne sèche. En effet, une alimentation irrégulière en carburant peut se traduire par des ratés d'allu- ▶

mage. Du carburant imbrûlé parvient alors dans le système d'échappement - risque d'endommagement du catalyseur !



Ecologie

Ne remplissez pas trop le réservoir de carburant. En effet, le carburant pourrait déborder en cas d'échauffement.



Nota

- Si, lors de conditions climatiques défavorables, le volet de réservoir était gelé, appuyez avec la paume de la main au centre du volet de réservoir et déclenchez à nouveau le processus d'ouverture.
- Ne retirez le pistolet que 5 secondes après que vous avez désactivé la pompe pour que le carburant resté dans le pistolet s'écoule dans l'ajutage de remplissage. ■

Déverrouillage d'urgence du volet de réservoir

Lorsque le système de déverrouillage du volet de réservoir est défectueux, vous pouvez déverrouiller le volet de réservoir manuellement.

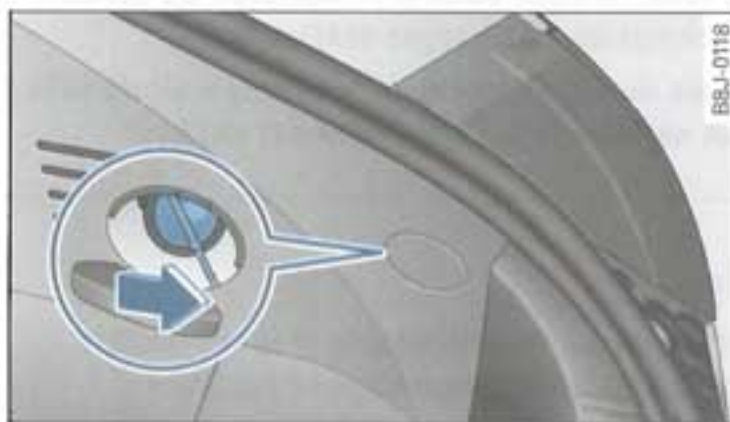

Fig. 145 Coffre à bagages : cache dans le revêtement latéral droit

- Ouvrez le hayon.

- Ouvrez le cache rond situé dans le revêtement latéral droit.
- Extraire le bouton en plastique rouge du support.
- Pour déverrouiller le volet de réservoir, tirez le câble en plastique dans le sens de la flèche ⇒ fig. 145. ■

impreza54

Contrôle et appoint

Capot-moteur

Déverrouillage du capot-moteur

Le capot-moteur se déverrouille de l'intérieur.

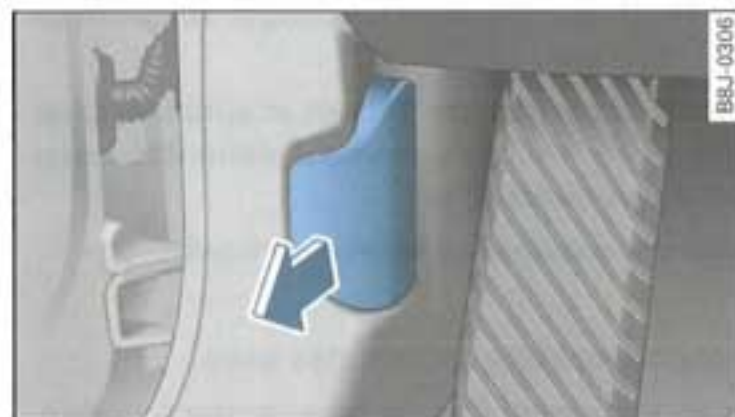

Fig. 146 Vue partielle du plancher côté conducteur : levier de déverrouillage

- Ouvrez la porte du conducteur.
- Tirez le levier situé sous le tableau de bord ⇒ fig. 146.

Le capot se dégage de son verrouillage sous l'action d'un ressort. ■

Ouverture du capot-moteur



Fig. 147 Capot-moteur déverrouillé : éclipse

Avant d'ouvrir le capot-moteur, assurez-vous que les bras d'essuie-glace ne sont pas écartés du pare-brise car ils pourraient endommager la peinture du véhicule.

- Appuyez sur l'éclipse ⇒ fig. 147 dans le sens de la flèche pour déverrouiller le crochet de retenue ⇒ ⚠..
- Ouvrez le capot-moteur.

Deux ressorts pneumatiques maintiennent le capot-moteur en position ouverte.

⚠ ATTENTION !

N'ouvrez jamais le capot-moteur si vous voyez de la vapeur ou du liquide de refroidissement s'échapper du compartiment-moteur - risque de brûlures ! Attendez jusqu'à ce qu'il n'y ait plus d'échappement de vapeur ou de liquide de refroidissement. ■

Travaux à effectuer dans le compartiment-moteur

Soyez particulièrement prudent lorsque vous travaillez dans le compartiment-moteur !

Les travaux dans le compartiment-moteur, p. ex. le contrôle et l'appoint de liquides, présentent des risques de blessures, de brûlures, d'accidents et d'incendie. C'est pourquoi vous devez impérativement respecter les mises en garde données ci-après ainsi que les règles générales de sécurité. Le compartiment-moteur du véhicule est une zone dangereuse ! ⇒ .

ATTENTION !

- Coupez le moteur.
- Serrez à fond le frein à main.
- Sur les véhicules avec boîte de vitesses mécanique, amenez le levier de vitesse au point mort ou, sur les véhicules avec boîte de vitesses automatique, amenez le levier sélecteur en position P.
- Retirez la clé de contact.
- Laissez refroidir le moteur.
- Evitez que les enfants s'approchent du compartiment-moteur.
- Ne déversez jamais de liquide sur le moteur chaud. Ces liquides (p. ex. l'antigel contenu dans le liquide de refroidissement) risquent de s'enflammer !
- Evitez les courts-circuits dans l'équipement électrique - en particulier sur la batterie.
- Ne touchez jamais le ventilateur de radiateur tant que le moteur est chaud. Il pourrait se mettre en marche brusquement !
- N'ouvrez jamais le bouchon du réservoir de liquide de refroidissement tant que le moteur est chaud. Le circuit de refroidissement est sous pression !

ATTENTION ! (suite)

- Couvrez le bouchon de réservoir avec un grand chiffon lorsque vous l'ouvrez pour protéger le visage, les mains et les bras de la vapeur ou du liquide de refroidissement chaud.
- Soyez vigilant si vous devez effectuer des travaux de contrôle à moteur tournant : les pièces en rotation telles que la courroie à nervures trapézoïdales, l'alternateur, le ventilateur de radiateur etc. et l'allumage haute tension présentent un danger supplémentaire.
- Observez en outre les avertissements donnés ci-après lorsque vous devez effectuer des travaux sur le système d'alimentation en carburant ou sur l'équipement électrique :
 - Débranchez toujours la batterie du réseau de bord.
 - Ne fumez pas.
 - Ne travaillez jamais à proximité de flammes nues.
 - Ayez toujours un extincteur en état de fonctionner à portée de la main.

Avertissement !

Veillez à ne pas confondre les liquides lorsque vous faites l'appoint. Sinon de graves défauts de fonctionnement risquent de se produire ou le moteur risque d'être gravement endommagé.

Ecologie

Pour détecter les défauts d'étanchéité en temps utile, contrôlez régulièrement le soubassement du véhicule. Si vous constatez des taches d'huile ou d'autres liquides sur le soubassement, conduisez le véhicule à l'atelier pour le faire contrôler. ▶

i Nota

Sur les véhicules avec direction à droite*, certains des réservoirs décrits ci-après se trouvent de l'autre côté du compartiment-moteur. ■

Fermeture du capot-moteur

- Tirez le capot-moteur vers le bas jusqu'à ce que le ressort pneumatique n'exerce plus aucune pression.
- Laissez-le retomber pour qu'il s'encliquette par lui-même - *n'appuyez pas sur le capot !* ⇒ ⚠.

⚠ ATTENTION !

- Pour des raisons de sécurité, le capot-moteur doit toujours être bien fermé en cours de route. C'est pourquoi, après l'avoir fermé, vous devriez toujours essayer de le soulever pour vérifier si le dispositif de verrouillage est bien encliqueté. C'est le cas lorsque le capot affleure les pièces de la carrosserie qui l'entourent.
- Si vous deviez constater en cours de route que la fermeture n'est pas encliquetée, arrêtez-vous immédiatement et fermez le capot-moteur - risque d'accident ! ■

Valable pour les véhicules: équipés d'un moteur 4 cylindres

Vue d'ensemble du compartiment-moteur, moteur 4 cylindres à essence

Points de contrôle les plus importants.

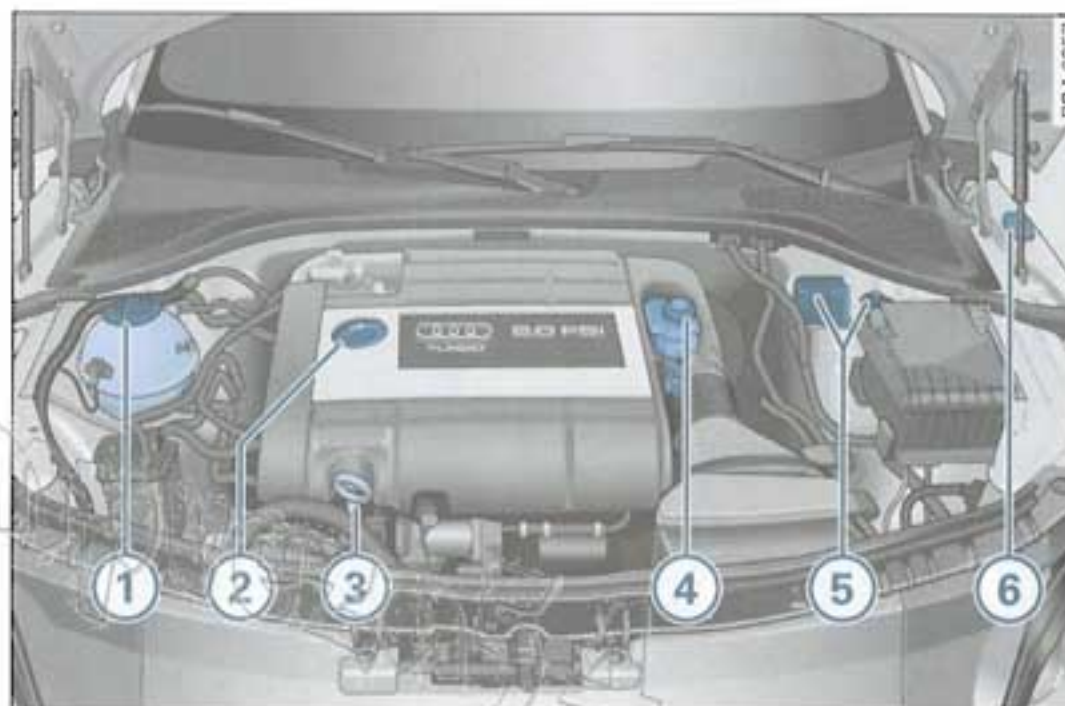

Fig. 148 Agencement des réservoirs, de la jauge d'huile-moteur et de l'ajutage de remplissage d'huile-moteur

①	Vase d'expansion du liquide de refroidissement (⊥)	189
②	Orifice de remplissage d'huile-moteur (⛢)	188
③	Jauge d'huile-moteur (orange)	187
④	Réservoir de liquide de frein (⚡)	191
⑤	Points de démarrage de fortune : (+) masqué par un couvercle, (-) tête de vis	224
⑥	Réservoir de lave-glace (⚡)	195 ■

Valable pour les véhicules: équipés d'un moteur 6 cylindres

Vue d'ensemble du compartiment-moteur, moteur 6 cylindres à essence

Points de contrôle les plus importants.

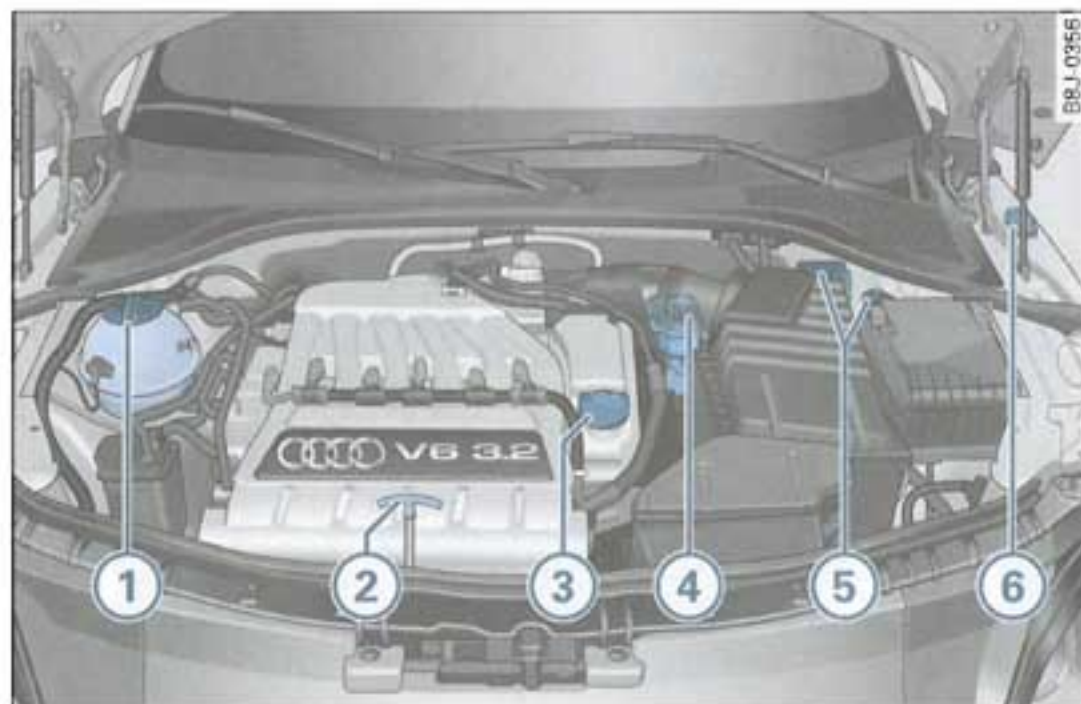

Fig. 149 Agencement des réservoirs, de la jauge d'huile-moteur et de l'ajutage de remplissage d'huile-moteur

- | | | |
|---|---|-------|
| ① | Vase d'expansion du liquide de refroidissement (±) | 189 |
| ② | Jauge d'huile-moteur (orange) | 187 |
| ③ | Orifice de remplissage d'huile-moteur (🛢️) | 188 |
| ④ | Réservoir de liquide de frein (🟡) | 191 |
| ⑤ | Points de démarrage de fortune : (+) masqué par un couvercle, (-) tête de vis | 224 |
| ⑥ | Réservoir de lave-glace (🚿) | 195 ■ |

Huile-moteur

Généralités

Nous vous recommandons de faire effectuer la vidange d'huile par un atelier Audi ou un atelier spécialisé conformément au Plan d'Entretien et aux informations de l'indicateur de périodicité d'entretien (combiné d'instruments).

Reportez vous au Plan d'Entretien pour savoir si vous devez respecter un intervalle d'entretien *flexible* ou *fixe* pour votre véhicule.

Les spécifications des huiles homologuées pour votre moteur figurent dans les **Caractéristiques techniques** ⇒ page 253, « Cotes et capacités »

Les spécifications (normes VW) indiquées doivent figurer individuellement ou en combinaison avec d'autres spécifications sur le bidon d'huile.

Intervalles d'entretien flexibles (Service LongLife*)

Des huiles spéciales ont été développées dans le cadre du Service LongLife Audi ⇒ « Plan d'entretien » ⇒ page 253, « Cotes et capacités ».

Elles justifient la redéfinition des intervalles d'entretien du Service LongLife. C'est pourquoi seules ces huiles **doivent** être utilisées.

- Evitez tout mélange avec d'autres huiles pour intervalles d'entretien fixes, sans quoi la condition sine qua non de la redéfinition de la périodicité d'entretien n'est plus assurée.

- Si le niveau d'huile-moteur est trop faible ⇒ page 187 et que vous ne disposez pas d'huile LongLife, il est toléré, à titre tout à fait exceptionnel, que vous procédiez une seule fois à un faible appoint (0,5 l maximum) d'huile pour **intervalles d'entretien fixes** - ⇒ page 253, « Cotes et capacités ».

Intervalles d'entretien fixes*

Si le Service LongLife n'est pas prévu pour votre véhicule, vous pouvez utiliser des huiles **intervalles fixes** - ⇒ page 253, « Cotes et capacités ». Dans ce cas, vous devez respecter un intervalle d'entretien fixe de 1 an/ 15 000 km (voir Plan d'Entretien).

- Si le niveau d'huile-moteur est trop faible ⇒ page 187 et que vous ne disposez pas d'huile prescrite, il est toléré, à titre tout à fait exceptionnel, que vous procédiez une seule fois à un faible appoint (0,5 l maximum) d'une huile conforme à la spécification ACEA A2 ou ACEA A3. ■

Contrôle du niveau d'huile-moteur

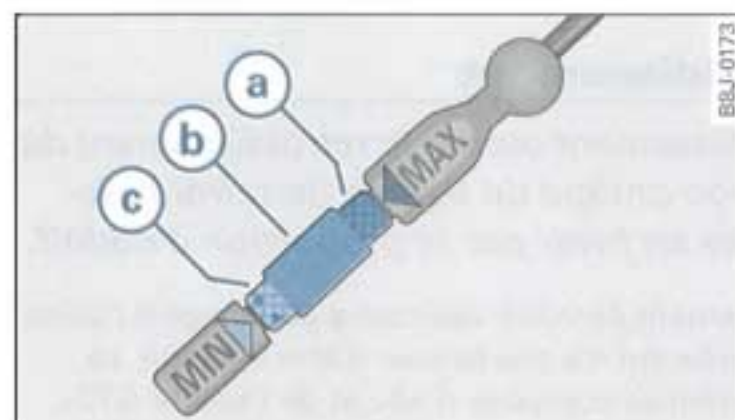

Fig. 150 Représentation schématique 1 : repères sur la jauge d'huile

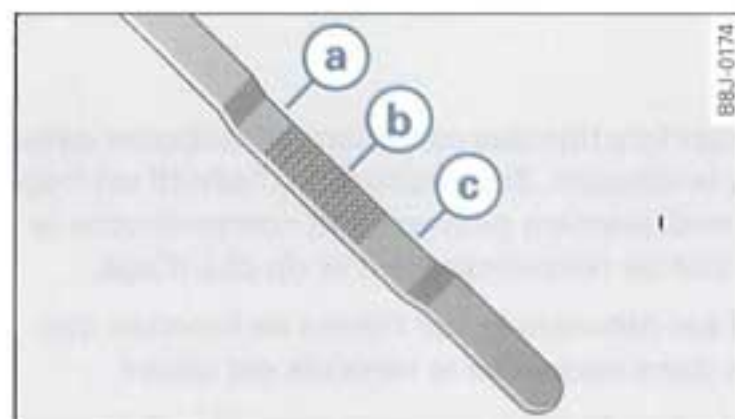

Fig. 151 Représentation schématique 2 : repères sur la jauge d'huile

Contrôle du niveau d'huile

- Garez votre véhicule en position horizontale.
- Le moteur étant à sa température normale de fonctionnement, faites-le tourner un instant au ralenti puis arrêtez-le.
- Patientez deux minutes environ.
- Retirez la jauge d'huile. Essuyez-la avec un chiffon propre et remettez-la en place en l'enfonçant jusqu'en butée.
- Retirez ensuite la jauge et vérifiez le niveau d'huile ⇒ fig. 150 ou ⇒ fig. 151. Le cas échéant, faites l'appoint d'huile-moteur ⇒ page 188.

Le niveau d'huile se situe dans la zone de mesure **a**

- Ne faites *pas* l'appoint d'huile.

Le niveau d'huile se situe dans la zone de mesure **b**

- Vous *pouvez* faire l'appoint d'huile. Le niveau d'huile doit *alors* se trouver dans la zone **a**.

Le niveau d'huile se situe dans la zone de mesure **c**

- Vous *devez* faire l'appoint d'huile. Le niveau d'huile doit *alors* se trouver dans la zone **a**.

Selon le style de conduite et les conditions d'utilisation, la consommation d'huile peut représenter jusqu'à 0,5 litre/1 000 km. Durant les 5 000 premiers kilomètres, la consommation peut même être plus élevée. C'est pourquoi vous devez vérifier régulièrement le niveau d'huile-moteur, de préférence lorsque vous passez à la pompe et avant tout long trajet. ■

Appoint d'huile-moteur



Fig. 152 Compartiment-moteur : bouchon de l'orifice de remplissage d'huile-moteur

- Dévissez le bouchon  de remplissage d'huile-moteur ⇒ fig. 152.
- Faites l'appoint d'huile appropriée ⇒ page 253 par petites quantités de 0,5 litre.
- Contrôler de nouveau le niveau d'huile au bout de deux minutes ⇒ page 187.
- Le cas échéant, refaites l'appoint d'huile.
- Fermez le bouchon de l'orifice de remplissage d'huile et enfoncez la jauge d'huile jusqu'en butée.

ATTENTION !

- Lorsque vous faites l'appoint, veillez à ne pas verser d'huile sur les parties chaudes du moteur - risque d'incendie !
- Si votre peau est entrée en contact avec l'huile-moteur, lavez-la soigneusement.

Avertissement !

- Le niveau d'huile ne doit en aucun cas dépasser la zone  - risque d'endommagement du catalyseur ou du moteur ! Mettez-

vous en relation avec un atelier spécialisé pour faire procéder à l'aspiration d'huile si nécessaire.

- Ne mélangez pas d'additifs aux huiles-moteur. Les dommages dus à ces additifs sont exclus de la garantie.

Ecologie

- L'huile usagée ne doit en aucun cas parvenir dans les canalisations d'eau usagée ou s'infiltrer dans la terre.
- Respectez les dispositions légales lorsque vous mettez au rebut les bidons d'huile vides. ■

Système de refroidissement

Liquide de refroidissement

Le liquide de refroidissement assure le refroidissement du moteur. La protection antigel du liquide de refroidissement est déterminée en hiver par la proportion d'additif.

Le circuit de refroidissement de votre véhicule a été rempli à l'usine d'un liquide longue durée qui n'a pas besoin d'être vidangé. Le liquide de refroidissement se compose d'eau et de l'additif G12+. C'est un produit antigel à base de glycol comportant des additifs anticorrosion.

Additif

La proportion d'additif est fonction des conditions climatiques dans lesquelles vous utilisez le véhicule. Si la proportion d'additif est trop faible, le liquide de refroidissement peut geler et compromettre le fonctionnement du circuit de refroidissement et du chauffage.

La proportion d'additif est déterminée par l'usine en fonction des conditions climatiques dans lesquelles le véhicule est utilisé.

Normalement, le liquide de refroidissement se compose d'un mélange de 60 % d'eau et de **40 % d'additif**. Ce mélange n'offre pas ►

seulement la protection antigel nécessaire jusqu'à $-25\text{ }^{\circ}\text{C}$, mais protège avant tout les pièces métalliques du circuit de refroidissement contre la corrosion. En outre, il empêche l'entartrage et augmente nettement le point d'ébullition du liquide de refroidissement.

Pays chauds

Il ne faut jamais réduire le degré de concentration du liquide de refroidissement en y ajoutant de l'eau pendant la saison chaude ou dans les pays chauds. Le liquide de refroidissement doit contenir **au moins 40 %** d'additif.

Pays froids

Si, pour des raisons climatiques, une protection antigel plus importante est nécessaire, on peut augmenter la proportion d'additif G12+. Une concentration de 60% offre une protection antigel jusqu'à environ $-40\text{ }^{\circ}\text{C}$. Le degré de concentration ne doit cependant **pas dépasser 60 %** car autrement, la protection antigel diminue. En outre, le refroidissement est moins efficace.

Les véhicules destinés aux pays froids (par ex. Suède, Norvège, Finlande) sont remplis à l'usine d'un liquide de refroidissement qui assure une protection antigel jusqu'à $-35\text{ }^{\circ}\text{C}$. Dans ces pays, la proportion d'additif doit être d'au moins 50 %.

! Avertissement !

- Faites vérifier avant l'hiver si la concentration d'antigel est adaptée aux conditions climatiques de la région dans laquelle vous utilisez le véhicule. Cela vaut surtout si vous vous rendez dans une région plus froide. Dans les pays froids, la concentration d'antigel doit être de 50 % à 60 %. Adaptez-la si nécessaire aux conditions climatiques.
- Utilisez uniquement l'additif G12+ ou un additif conforme à la spécification « TL-VW 774 F ». Les autres additifs peuvent compromettre considérablement la protection anticorrosion. Les dommages causés par la rouille peuvent provoquer des pertes de

liquide de refroidissement et ainsi conduire à un grave endommagement du moteur.

- L'additif G12+ peut être mélangé avec d'autres additifs (G11 et G12). ■

Contrôle du niveau de liquide de refroidissement

Un coup d'œil sur le vase d'expansion suffit pour contrôler le niveau de liquide de refroidissement.

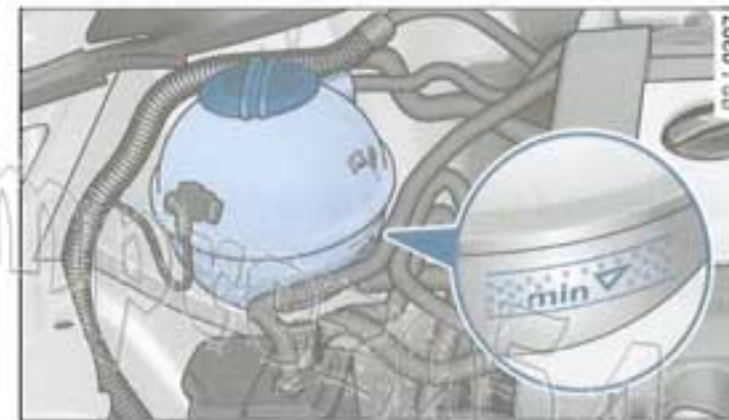

Fig. 153 Compartiment-moteur : repères sur le vase d'expansion de liquide de refroidissement

- Coupez le contact d'allumage.
- Contrôlez le niveau de liquide de refroidissement sur le vase d'expansion de liquide de refroidissement ⇒ fig. 153. Il doit se situer au-dessus du repère « min » lorsque le moteur est froid. Lorsque le moteur est chaud, il peut se situer légèrement au-dessus de la zone repérée.

Le vase d'expansion est situé à droite dans le compartiment-moteur. Vous pouvez également voir son emplacement de montage sur la figure illustrant le compartiment-moteur ⇒ page 185.

Le niveau du liquide de refroidissement ne peut être contrôlé que lorsque le moteur est arrêté.

Un témoin situé à l'écran du combiné d'instruments surveille le niveau de liquide de refroidissement ⇒ *page 36*. Il est cependant recommandé de vérifier le niveau de temps à autre.

Perte de liquide de refroidissement

Une perte de liquide de refroidissement ne peut provenir, en premier lieu, que d'un **défaut d'étanchéité**. Dans ce cas, il faut immédiatement faire vérifier le système de refroidissement par un atelier spécialisé. Ne vous contentez pas d'ajouter du liquide de refroidissement.

Lorsque le système est **étanche**, des pertes ne peuvent se produire que si le liquide bout par suite d'une surchauffe. Le liquide est alors refoulé du système de refroidissement.

Avertissement !

Il ne faut pas mélanger du produit d'étanchéité de radiateur avec du liquide de refroidissement. Le fonctionnement du système de refroidissement peut être considérablement compromis. ■

Appoint de liquide de refroidissement

Procédez avec précaution quand vous faites l'appoint du liquide de refroidissement.

- Coupez le moteur.
- Laissez refroidir le moteur.
- Couvrez le bouchon du vase d'expansion avec un chiffon ⇒ *page 189*, fig. 153 et dévissez-le en le tournant **avec précaution** vers la gauche ⇒ .
- Faites l'appoint de liquide de refroidissement.
- Vissez le bouchon de fermeture *à fond*.

Le liquide de refroidissement que vous utilisez pour faire l'appoint doit être conforme à certaines spécifications ⇒ *page 188*, « Liquide de refroidissement ». Si, en cas d'urgence, vous ne disposez pas d'additif G12+, n'utilisez pas d'autre additif. Faites l'appoint dans ce cas avec de l'eau et rétablissez la proportion correcte du mélange le plus vite possible en utilisant l'additif prescrit.

Pour faire l'appoint, n'utilisez que du liquide de refroidissement *neuf*.

Faites l'appoint jusqu'au bord supérieur du repère. Lors de l'échauffement du liquide, la quantité excédentaire est chassée du circuit par l'intermédiaire de la soupape de surpression prévue dans le bouchon.

En cas de pertes importantes de liquide de refroidissement, ne faites l'appoint qu'après le *refroidissement* du moteur. Vous évitez ainsi que le moteur ne soit endommagé.

ATTENTION !

- **Le circuit de refroidissement est sous pression ! N'ouvrez pas le bouchon du vase d'expansion lorsque le moteur est chaud – risque de brûlures !**
- **L'additif et, par conséquent, le liquide de refroidissement sont nuisibles à la santé. C'est pourquoi l'additif de liquide de refroidissement doit être conservé dans le bidon d'origine hors de portée des enfants – risque d'empoisonnement.**

Ecologie

Si l'on doit vidanger occasionnellement le liquide de refroidissement, il ne faut pas le réutiliser. Récupérez-le et éliminez-le conformément aux prescriptions relatives à la protection de l'environnement. ■

Ventilateur du radiateur

Le ventilateur du radiateur peut se mettre en marche automatiquement.

Le ventilateur du radiateur est entraîné électriquement. Le ventilateur possède un thermocontacteur qui règle son régime en fonction de la température.

Selon la motorisation ou l'équipement (p. ex. climatiseur), un ventilateur électrique supplémentaire s'enclenche automatiquement en fonction de la température de liquide de refroidissement et de la température du compartiment-moteur.

Après l'arrêt du moteur, il se peut que le ventilateur de radiateur ou le ventilateur supplémentaire continue de tourner pendant encore 10 minutes - même si le contact d'allumage est coupé. Il peut également se remettre en marche après un certain temps ⇒ ⚠ si

- la température du liquide de refroidissement a augmenté en raison d'une accumulation de chaleur ou
- le compartiment-moteur chaud est en plus exposé au soleil.

⚠ ATTENTION !

En cas de travaux dans le compartiment-moteur, il faut s'attendre à ce que le ventilateur se remette en marche automatiquement - risque de blessures ! ■

Liquide de frein

Contrôle du niveau de liquide de frein

Il suffit de jeter un coup d'œil sur le réservoir de liquide de frein pour contrôler le niveau du liquide.



Fig. 154 Compartiment-moteur : repères sur le réservoir de liquide de frein

- Relevez le niveau du liquide dans le réservoir de liquide de frein ⇒ fig. 154. Il doit toujours se situer entre les repères « MIN » et « MAX ».

Un léger abaissement du niveau du liquide se produit au cours de la conduite par suite de l'usure et du rattrapage automatique du jeu des plaquettes de frein. Ceci est normal.

Cependant, si le niveau du liquide de frein diminue sensiblement *en peu* de temps ou descend en dessous du repère « MIN », il se peut que le système de freinage ne soit plus étanche. Le témoin des freins s'allume en plus lorsque le niveau du liquide de frein dans le réservoir est trop bas ⇒ page 36. Dans ce cas, **rendez-vous immédiatement dans un atelier spécialisé** et faites vérifier le système de freinage. ■

Remplacement du liquide de frein

Le remplacement du liquide de frein doit être confié à un spécialiste.

Le liquide de frein absorbe l'humidité. Avec le temps, il absorbe donc l'eau de l'air environnant. Une teneur en eau trop élevée peut, à la longue, provoquer des dommages dus à la corrosion dans le système de freinage. En outre, elle fait baisser considérablement le point d'ébullition du liquide de frein. Dans certaines conditions, cela compromet considérablement l'effet de freinage.

C'est pourquoi, il faut remplacer le liquide de frein.

Consultez le Plan d'Entretien pour connaître la date de remplacement du liquide de frein.

Nous vous conseillons de faire remplacer le liquide de frein par un atelier Audi dans le cadre d'un service d'entretien. Celui-ci dispose des outils spéciaux et pièces de rechange nécessaires ainsi que des compétences requises par cette opération. Il connaît en outre les problèmes que pose l'élimination de liquides usagés.

N'utilisez que du liquide de frein d'origine. Les ateliers spécialisés savent quel liquide de frein (« DOT 4 ») est homologué par l'usine. Le liquide de frein doit être neuf.

ATTENTION !

- **Conservez toujours le liquide de frein dans un bidon d'origine fermé et hors de portée des enfants – risque d'empoisonnement.**
- **Si le liquide de frein est trop usagé, des bulles de vapeur peuvent se former dans le système de freinage lorsque les freins sont fortement sollicités. Ceci réduit l'efficacité de freinage et compromet donc la sécurité routière – risque d'accident.**

Avertissement !

Le liquide de frein attaque la peinture. Veillez donc à ce qu'il n'entre pas en contact avec la peinture de votre véhicule.

Ecologie

Si vous devez vidanger le liquide de frein, récupérez-le et éliminez-le conformément aux prescriptions légales. ■

Batterie du véhicule

Généralités

Tous travaux sur la batterie requièrent des connaissances spécialisées !

La batterie ne nécessite quasiment pas d'entretien. Elle est contrôlée dans le cadre du Service Entretien.

Si la batterie a plus de 5 ans, nous vous conseillons de la remplacer.

Débranchement de la batterie

Le débranchement de la batterie entraîne la perturbation de plusieurs fonctions du véhicule (par ex. lève-glaces électriques). Une fois la batterie rebranchée, vous devez réinitialiser les fonctions. Pour éviter cela, vous devez uniquement déconnecter la batterie du réseau de bord, à titre tout à fait exceptionnel.

Stationnement prolongé du véhicule

Les consommateurs de courant permanents déchargent la batterie, même lorsque le véhicule est à l'arrêt. Lors de stationnement prolongé pendant la saison **froide**, déposez la batterie et conservez-la à l'abri du gel. Vous évitez ainsi que la batterie ne « gèle » et ne soit ainsi détériorée. Lors de la saison **chaude**, il suffit de débrancher le pôle négatif de la batterie. Rechargez une batterie débranchée de temps en temps.

Utilisation en hiver

Au cours de la saison froide, la batterie est particulièrement sollicitée et dispose d'une capacité de lancement réduite. Faites vérifier ►

la batterie avant le début de la saison froide et, si nécessaire, faites la recharger.

Remplacement de la batterie du véhicule

La batterie neuve **doit** avoir la même capacité, la même tension, le même ampérage et la même conception que la batterie d'origine et les obturateurs doivent être étanches. Les batteries spécialement mises au point par Audi sont conformes aux normes d'entretien, de puissance et de sécurité du véhicule.

Nous vous recommandons d'utiliser des batteries ne nécessitant pas d'entretien ou des batteries à **cycles fixes/qui ne coulent pas** conformes aux normes TL 825 06 (de décembre 1997) et VW 7 50 73 (d'août 2001).

ATTENTION !

- Tous travaux sur la batterie requièrent des connaissances spécialisées. Pour tout complément d'information sur la batterie, veuillez vous adresser à un concessionnaire Audi ou à un atelier spécialisé - risque de blessure et d'explosion !
- Il est interdit d'ouvrir la batterie ! N'essayez pas de modifier le niveau de liquide de la batterie, sinon le gaz détonant risque de provoquer une explosion !

Avertissement !





- Le support et les cosses de la batterie doivent toujours être correctement fixés.
- Avant d'effectuer des travaux sur la batterie, tenez compte des avertissements ⇒  au chap. « Avertissements relatifs à la manipulation des batteries », page 193.

Ecologie

Les batteries contiennent des substances toxiques telles que l'acide sulfurique et le plomb. Elles doivent être éliminées selon les

prescriptions légales et ne doivent en aucun cas être jetées avec les ordures ménagères. Veillez à ce que la batterie déposée ne puisse pas se renverser, sinon de l'acide sulfurique risque de s'échapper ! ■

Avertissements relatifs à la manipulation des batteries

-  Portez des lunettes de protection !
-  L'électrolyte est très corrosif. Portez des gants et des lunettes de protection !
-  N'approchez pas de feu, d'étincelles, de flammes nues ou de cigarettes allumées de la batterie.
-  Un mélange de gaz détonant extrêmement explosif se forme lors de la recharge de la batterie.
-  Ne laissez pas l'électrolyte et la batterie à portée des enfants.

ATTENTION !

Les travaux sur la batterie et l'équipement électrique présentent des risques de blessures, de brûlures, d'accidents et d'incendie.

- Avant d'exécuter des travaux sur l'équipement électrique, mettez tous les consommateurs électriques hors fonction et retirez la clé de contact. Débranchez le câble négatif de la batterie. Pour remplacer une ampoule, éteignez les feux.
- Ne laissez pas l'électrolyte et la batterie à portée des enfants.
- L'électrolyte est très corrosif. Portez des gants et des lunettes de protection. N'inclinez pas la batterie, de l'électrolyte pourrait s'échapper par les orifices de dégazage. Veillez à ce qu'aucune particule contenant de l'acide ou du plomb n'entre en contact avec les yeux, la peau ou les vêtements. Si vous avez reçu de l'électrolyte dans les yeux, rincez-les immédiatement pendant quelques

ATTENTION ! (suite)

minutes à l'eau claire. Consultez ensuite immédiatement un médecin. Neutralisez aussitôt l'électrolyte parvenu sur la peau ou les vêtements avec une solution savonneuse, puis rincez abondamment. Si vous avez absorbé de l'électrolyte, consultez immédiatement un médecin.

- N'approchez pas de feu, d'étincelles, de flammes nues ou de cigarettes allumées de la batterie. Evitez de provoquer des étincelles lorsque vous travaillez avec des câbles ou des appareils électriques ou dues à une décharge électrostatique. Ne court-circuitez jamais les pôles de batterie. Risque de blessures par les étincelles chargées d'énergie.

- Un mélange de gaz détonant extrêmement explosif se forme lors de la recharge de la batterie. Rechargez la batterie dans des locaux bien aérés uniquement.

- Pour débrancher la batterie du réseau de bord, déconnectez d'abord le câble négatif puis le câble positif.

- Avant de rebrancher la batterie, éteignez tous les consommateurs électriques. Connectez d'abord le câble positif puis le câble négatif. Les câbles de raccordement ne doivent en aucun cas être intervertis - risque d'incendie des câbles !

- Ne chargez jamais une batterie gelée ou dégelée - risque d'explosion et de brûlures ! Remplacez la batterie si elle a été gelée. Une batterie déchargée peut geler dès 0 °C.

- N'utilisez pas une batterie endommagée - risque d'explosion ! Remplacez immédiatement la batterie lorsqu'elle est endommagée.

⚠ Avertissement !

- Ne débranchez jamais la batterie du véhicule lorsque le contact d'allumage est mis ou lorsque le moteur tourne. L'équipement électrique ou les composants électroniques seraient endommagés.

- N'exposez pas la batterie directement, pendant une durée prolongée, à la lumière du jour afin de protéger le boîtier de la batterie des rayons UV. ■

Recharge de la batterie

Tous travaux sur la batterie requièrent des connaissances spécialisées !



Fig. 155 Compartiment-moteur : raccords de chargeur et de câble d'aide au démarrage

- Lisez les avertissements ⇒ ⚠ au chap. « Avertissements relatifs à la manipulation des batteries », page 193 et ⇒ ⚠.
- Mettez tous les consommateurs de courant hors fonction. Retirez la clé de contact.
- Ouvrez le capot-moteur ⇒ page 183.
- Relevez le cache rouge du pôle positif ⇒ fig. 155.
- Branchez les pinces du chargeur selon les instructions du fabricant aux **raccords pour le démarrage de fortune**. (raccord sous le cache rouge = « pôle positif », raccord avec six pans = « pôle négatif »).

- Après cette opération, branchez le câble d'alimentation du chargeur sur la prise de courant et mettez le chargeur en marche.
- A l'issue du processus de charge : arrêtez le chargeur et débranchez le câble d'alimentation de la prise de courant.
- Retirez ensuite de la batterie les pinces du chargeur.
- Rabattez le cache rouge du pôle plus.
- Fermez le capot-moteur ⇒ *page 185*.

Une batterie déchargée peut **geler** dès 0 °C. Avant la charge, une batterie gelée doit obligatoirement être dégelée ⇒ ⚠. Nous vous conseillons cependant de ne pas réutiliser, dans la mesure du possible, une batterie dégelée car le boîtier de batterie peut être fissuré par la glace et de l'électrolyte peut s'échapper.

Recharge de la batterie

Avant de recharger la batterie, tenez impérativement compte des consignes du fabricant du chargeur !

Normalement, il n'est pas nécessaire de débrancher les câbles de raccordement au réseau de bord lorsqu'on charge la batterie avec une *faible* intensité de courant (par ex. avec un **petit chargeur**). N'ouvrez en aucun cas la batterie lors de la recharge.

Recharge rapide de la batterie

Pour des raisons techniques, il n'est **pas** toléré de recharger *rapidement* la batterie avec un chargeur dont la tension de sortie est supérieure à 14,8 V.

⚠ ATTENTION !

Ne rechargez jamais une batterie gelée - risque d'explosion !

i Nota

Ne chargez en aucun cas la batterie du véhicule avec un petit chargeur vendu dans le commerce, raccordé à l'allume-cigare ou à la prise de courant. ■

Lave-glace

De l'eau pure ne suffit pas pour le lave-glace.

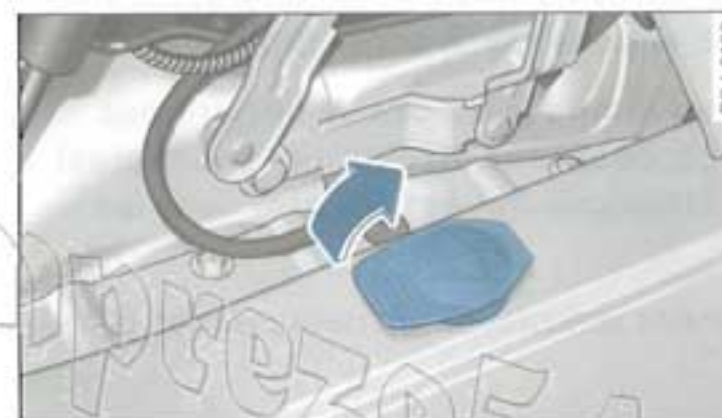

Fig. 156 Aile gauche : réservoir de liquide de lave-glace

Le réservoir de liquide de lave-glace ⚙️ contient le liquide de nettoyage pour le pare-brise et le lave-phares* ⇒ fig. 156. Capacité du réservoir : ⇒ *page 250*.

De l'eau pure ne suffit pas pour nettoyer les glaces à fond. Nous vous conseillons donc de toujours ajouter à l'eau un produit de nettoyage des glaces qui dissout la cire (avec de l'antigel en hiver).

! Avertissement !

- N'ajoutez en aucun cas de l'antigel pour radiateurs ni d'autres additifs à l'eau du lave-glace.
- N'utilisez pas de produit de nettoyage des glaces contenant des solvants - risque d'endommagement de la peinture ! ■

Roues et pneus

Roues

Généralités

- Roulez prudemment avec des **pneus neufs** pendant les 500 premiers kilomètres.
- Franchissez les bordures de trottoirs ou obstacles similaires lentement et, si possible, à angle droit.
- Vérifiez de temps en temps si les pneus ne sont pas endommagés (trous, coupures, déchirures et enflures). Enlevez les corps étrangers qui ont pénétré dans les sculptures.
- Faites immédiatement remplacer les roues ou les pneus défectueux.
- Protégez les pneus du contact avec de l'huile, de la graisse ou du carburant.
- Remplacez immédiatement les capuchons de valves perdus.
- Repérez les roues avant de les déposer, afin de leur conserver le même sens de roulement lors de la repose.
- Stockez les roues ou pneus démontés dans un endroit frais, sec et autant que possible à l'abri de la lumière.

Pneus neufs

Au début, l'**adhérence** des pneus neufs n'est pas encore optimale ; les pneus doivent donc être « rodés » pendant les 500 premiers kilomètres par une conduite plus prudente à vitesse modérée. Ceci contribue aussi à leur longévité.

La **profondeur des sculptures** des pneus neufs *varie* - selon le modèle et le constructeur - en raison des différentes caractéristiques de construction et des différents dessins de la bande de roulement.

Défauts cachés

Les endommagements aux pneus et jantes passent souvent inaperçus. Si le véhicule présente des **vibrations** inhabituelles ou **tire d'un seul côté**, cela peut signifier qu'un pneu est endommagé. Si vous supposez qu'une roue est endommagée, réduisez immédiatement votre vitesse. Vérifiez si les pneus sont endommagés. Si aucun endommagement extérieur ne peut être décelé, rendez-vous à l'atelier spécialisé le plus proche en roulant lentement et prudemment pour faire contrôler le véhicule.

Pneus unidirectionnels

Le flanc des pneus unidirectionnels est repéré par des flèches. Respectez impérativement le sens de roulement ainsi indiqué. Cela vous garantit des propriétés de roulement optimales : réduction du phénomène d'aquaplaning, meilleure adhérence, réduction des bruits et de l'abrasion.

Jantes avec anneaux de jantes vissés*

Les jantes en alliage léger avec anneaux de jantes vissés sont constituées de plusieurs composants. Ces composants sont vissés avec des vis spéciales et selon un procédé bien particulier garantissant le fonctionnement, l'étanchéité, la sécurité et la concentricité exacte de la roue. Les jantes endommagées doivent être remplacées et vous ne devez jamais les réparer ou les désassembler ⇒ ⚠.

Jantes avec moulures vissées*

Les jantes en alliage léger peuvent être dotées de moulures interchangeables fixées sur la jante avec des boulons autobloquants. Si vous souhaitez remplacer les moulures endommagées, adressez-vous à un atelier spécialisé. ▶

! ATTENTION !

Ne desserrez jamais les boulons de fixation sur les jantes avec anneaux de jantes vissés* - risque d'accidents ! ■

Valable pour les véhicules: avec indicateur de contrôle des pneus

Indicateur de contrôle des pneus (RKA+)

L'indicateur de contrôle des pneus signale au conducteur au combiné d'instruments si la pression des pneus est trop faible.



Fig. 157 Vue partielle de la console centrale : touche de l'indicateur de contrôle des pneus

Grâce aux capteurs ABS, l'indicateur de contrôle des pneus compare le spectre et la circonférence de roulement de chaque roue. L'indicateur de contrôle des pneus  signale toute modification de la circonférence de roulement ou du spectre d'une ou de plusieurs roues. En outre, un signal d'alerte retentit. Sur les véhicules équipés d'un afficheur central dans le combiné d'instruments, le pneu concerné est indiqué.

La circonférence de roulement et la fréquence des pneus sont modifiés lorsque :

- la pression du pneu est trop faible.
- le pneu est endommagé.

- les roues ont été remplacées ou la pression des pneus a été modifiée sans que le système ait été initialisé (voir le réglage de la pression des pneus).
- les roues d'un essieu sont plus sollicitées (par ex. en raison d'une modification de la charge du véhicule).
- les roues gauches et droites roulent pendant une durée prolongée sur des chaussées différentes.



Réglage de la pression des pneus (initialisation de l'indicateur de contrôle des pneus)

Après toute modification réalisée au niveau des roues du véhicule telle que par ex. la pression des pneus \Rightarrow page 198, le changement d'une roue \Rightarrow page 200, pressez la touche de l'indicateur de contrôle des pneus \Rightarrow fig. 157, le contact d'allumage étant mis et le véhicule étant à l'arrêt. Maintenez-la enfoncée jusqu'à ce que l'indicateur de contrôle des pneus  clignote plusieurs fois.



En cas de forte sollicitation des roues (par ex. lors d'une charge importante), gonflez les pneus à la pression prescrite pour une conduite en pleine charge (voir autocollant \Rightarrow page 198, fig. 158) et initialisez ensuite le système.

L'indicateur de contrôle des pneus ou est allumé

Après que vous avez mis le contact d'allumage, l'indicateur de contrôle des pneus  s'allume pendant environ 3 secondes. Si l'indicateur de contrôle clignote pendant environ une minute après que vous avez mis le contact d'allumage et qu'il reste allumé, cela signifie que le système est défectueux. Sur les véhicules avec afficheur central dans le combiné d'instruments, le message TPMS (Tire Pressure Monitoring System) s'affiche également. Adressez-vous à l'atelier spécialisé le plus proche.

Si la pression d'un ou de plusieurs pneus est beaucoup plus faible que la pression déterminée par le conducteur, l'indicateur de contrôle des pneus s'allume  \Rightarrow .

! ATTENTION !

- Si l'indicateur de contrôle des pneus  s'allume, réduisez immédiatement la vitesse et évitez les braquages et les freinages brusques. Arrêtez-vous dès que possible et contrôlez les pneus et la pression des pneus.
- La pression des pneus doit être correcte et le conducteur en est responsable. Par conséquent, la pression des pneus doit être contrôlée régulièrement.
- Les données de contrôle des pneus  s'affichent dans certaines circonstances (p. ex. conduite sportive, chaussées non stabilisées ou hivernales) avec un peu de retard ou ne s'affichent pas.
- Renseignez-vous auprès d'un atelier Audi ou d'un atelier spécialisé pour savoir si des pneus permettant le roulage à plat peuvent être montés sur votre véhicule. L'utilisation de pneus non agréés pour votre type de véhicule entraîne la nullité du certificat de conformité du véhicule autorisant son utilisation sur les voies publiques. En outre, votre véhicule est susceptible de subir des dommages voire des accidents.
- Si vous montez un pneu de fonctionnement d'urgence sur votre véhicule, le calculateur doit être reprogrammé par un concessionnaire Audi ou par un atelier spécialisé.

Nota

Si vous n'avez pas pressé la touche de l'indicateur de contrôle des pneus après que vous avez modifié la pression des pneus ou changé une roue, un avertissement  peut s'afficher, mais ce dernier n'indique pas une perte de pression des pneus. Dans ce cas, arrêtez-vous dès que possible et pressez la touche de l'indicateur de contrôle des pneus après avoir procédé à un nouveau contrôle des pneus. ■

Longévité des pneus

Les pneus ont une plus grande longévité lorsque vous les gonflez à la bonne pression et que vous adoptez un style de conduite modéré.



Fig. 158 Tableau des pressions de gonflage apposé sur le montant de porte

- Contrôlez la pression de gonflage des pneus au moins une fois par mois.
- Contrôlez toujours la pression de gonflage sur les pneus froids. Ne dégonflez pas les pneus chauds dont la pression est plus élevée.
- Si le véhicule est fortement chargé, adaptez la pression de gonflage en conséquence.
- Évitez de négocier les virages à vive allure et d'accélérer brutalement.
- Vérifiez de temps à autre si les pneus ne présentent pas une usure irrégulière.

La longévité des pneus dépend des points suivants :

Pression des pneus

Une pression de gonflage trop basse ou trop élevée diminue la longévité des pneus et a un effet négatif sur le comportement

routier du véhicule. Les pressions de gonflage sont indiquées sur l'autocollant apposé sur le montant de porte ⇒ fig. 158.

La pression des pneus joue un rôle important surtout aux **vitesse élevées**. Contrôlez la pression des pneus au moins une fois par mois et avant de partir pour un long voyage.

Indicateur de contrôle des pneus (RKA+)*

L'indicateur de contrôle des pneus contrôle uniquement la pression des pneus que vous avez mémorisée. L'indicateur de contrôle des pneus ne peut pas remplir sa fonction si vous mémorisez les pressions des pneus pour une charge normale du véhicule alors que vous roulez avec la charge maximale autorisée. La pression des pneus doit être adaptée à la charge et être mémorisée dans le système de contrôle des pneus ⇒ *page 197*.

Style de conduite

Les virages pris à vive allure, les fortes accélérations et les coups de freins brusques (crissement des pneus) sont à l'origine d'une usure plus rapide des pneus.

Équilibrage des roues

Les roues d'un véhicule neuf sont équilibrées. Au cours de l'utilisation du véhicule, un balourd peut apparaître par suite de différentes influences, ce qui se traduit par une instabilité de la direction.

Vu qu'un balourd entraîne aussi une usure accrue de la direction, de la suspension des roues et des pneus, il est conseillé de faire procéder à un nouvel équilibrage des roues. En outre, une roue doit être à nouveau équilibrée après le montage d'un pneu neuf et après chaque réparation d'un pneu.

Mauvaise position des roues

Un réglage incorrect du châssis entraîne non seulement une usure accrue des pneus, mais compromet également la sécurité routière du véhicule. En cas d'usure anormale des pneus, faites vérifier la position des roues par un atelier Audi.

ATTENTION !

- Adaptez toujours la pression des pneus à la charge actuelle du véhicule.
- Lorsque la vitesse de croisière est élevée, un pneu ayant une pression trop basse est soumis à un travail de flexion plus important. Il s'échauffe donc trop. Cela peut provoquer un décollement de la bande de roulement et même l'éclatement du pneu - Risque d'accident ! Respectez toujours les pressions de gonflage indiquées.

Ecologie

Une pression de gonflage trop faible augmente la consommation de carburant.

Nota

Une pression de gonflage trop faible ou trop élevée raccourcit considérablement la longévité des pneus et nuit au comportement routier du véhicule. ■

Indicateurs d'usure

Les indicateurs d'usure vous montrent si vos pneus sont usés.

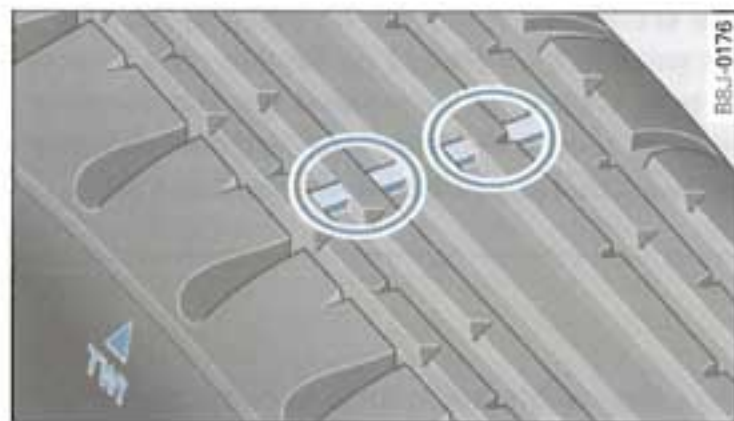

Fig. 159 Sculptures de pneu : Indicateurs d'usure

Des « indicateurs d'usure » de 1,6 mm de haut sont incorporés dans les sculptures des pneus de première monte, perpendiculairement au sens de roulement ⇒ fig. 159. Ces indicateurs sont placés (suivant la marque) de 6 à 8 fois à distances égales sur la circonférence du pneu. Des repères sur les flancs des pneus (p. ex. les lettres « TWI » ou des symboles triangulaires) indiquent l'emplacement des indicateurs d'usure.

Lorsque la profondeur des sculptures mesurée dans les rainures du profil à côté des indicateurs d'usure n'est plus que de 1,6 mm, la profondeur minimale des sculptures admise par la loi est atteinte. (D'autres valeurs peuvent s'appliquer aux pays d'exportation.)

! ATTENTION !

Lorsque les pneus sont usés jusqu'à la limite des indicateurs d'usure, ils doivent être remplacés immédiatement - risque d'accident !

- Lorsque vous circulez sur une chaussée humide ou verglacée, il est recommandé d'avoir une profondeur de sculptures maximale ou une profondeur de sculptures équivalente sur l'essieu arrière et l'essieu avant.

! ATTENTION ! (suite)

- Une profondeur trop faible des sculptures se caractérise par une sécurité routière compromise notamment lors de manœuvres, en cas de risque d'aquaplaning, dans les virages ou au freinage.
- Si vous n'adaptez pas la vitesse aux conditions de circulation, vous risquez de perdre le contrôle de votre véhicule. ■

Permutation des roues

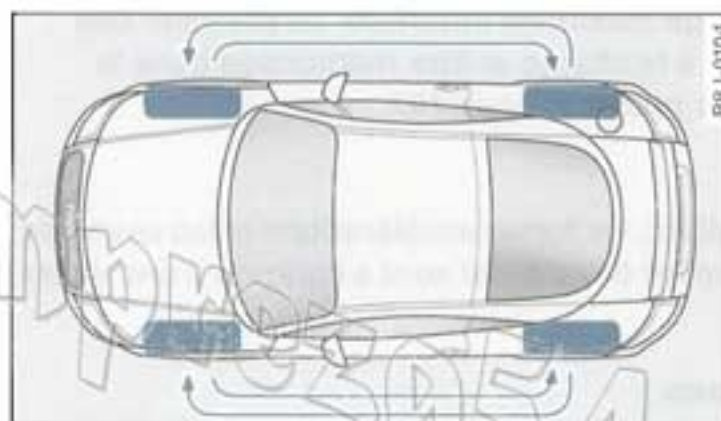

Fig. 160 Permutation des roues

Pour assurer une usure régulière des quatre roues, il est conseillé de permuter régulièrement les roues selon le schéma ⇒ fig. 160 Tous les pneus ont ainsi à peu près la même longévité. ■

Roues et pneus neufs

Choisissez avec soin vos roues et pneus neufs.

- Utilisez sur les 4 roues uniquement des pneus de même type, de même dimension (circonférence de roulement) et ayant, dans la mesure du possible, le même profil.
- Evitez de remplacer les pneus séparément, remplacez-les au moins par essieu.

- N'utilisez jamais des pneus dont la dimension réelle excède les cotes des marques de pneus agréées par Audi.
- Si vous envisagez d'équiper ultérieurement votre véhicule de pneus/jantes autres que ceux montés à l'usine, informez-vous **avant** l'achat de jantes ou de pneus neufs auprès de votre concessionnaire Audi.

Les pneus et les jantes (roues à disque) sont des éléments de construction importants. Les jantes et pneus agréés par Audi sont exactement adaptés au type de votre véhicule et contribuent largement à la bonne tenue de route et à l'excellence des qualités routières ⇒ ⚠.

Les dimensions des roues/pneus à utiliser sur votre véhicule figurent dans les documents d'accompagnement du véhicule (par exemple le certificat de conformité européen ou COC⁴⁾). Les documents d'accompagnement du véhicule diffèrent d'un pays à l'autre.

La connaissance des caractéristiques des pneus vous aidera à choisir des pneus adaptés. Ainsi, les pneus à carcasse radiale présentent sur leurs flancs les **inscriptions** suivantes :

225 / 55 R 16 95 W

Ces chiffres et lettres signifient :

225	Largeur du pneu en mm
55	Rapport hauteur/largeur en %
R	Lettre-repère du type de pneu Radial
16	Diamètre de la jante en pouces
95	Index de capacité de charge
W	Lettre-repère de vitesse

⁴⁾ COC=Certificate of conformity

La **date de fabrication** est également indiquée sur le flanc du pneu (éventuellement uniquement sur *le côté intérieur* de la roue) :

DOT ... 1006...

signifie par exemple que le pneu a été fabriqué dans la 10^e semaine de l'année 2006.

N'oubliez pas que même si les dimensions indiquées sur les pneus, telle que par exemple la dimension nominale 225/55 R 16 95 W, sont identiques, les dimensions réelles des différents types de pneus peuvent s'écarter de ces valeurs nominales ou que les circonférences des pneus peuvent varier considérablement d'une marque à l'autre. Lorsque vous remplacez les pneus, vous devez vous assurer que la dimension réelle des pneus n'excède pas les cotes des marques de pneus agréées par Audi.

L'utilisation d'autres pneus peut entraîner la réduction de l'espace de sécurité conçu pour la rotation des roues. Les pneus, les pièces du châssis ou de la carrosserie ainsi que des câbles peuvent, dans certaines conditions, être endommagés du fait de la friction et remettre très gravement en cause la sécurité du véhicule ⇒ ⚠. De plus, l'utilisation de pneus correspondant à la dimension nominale maximale autorisée peut entraîner la nullité du certificat de conformité du véhicule.

Les cotes réelles des pneus homologués par Audi sont adaptées à votre véhicule. Si vous souhaitez équiper votre véhicule d'un autre type de pneu, exigez du vendeur de pneus un certificat émanant du fabricant de pneus et attestant que ce type de pneu convient pour votre véhicule. Ce certificat doit être conservé dans un endroit sûr.

Si vous souhaitez savoir quels pneus vous pouvez monter, sans risque, sur votre véhicule, adressez-vous à votre concessionnaire Audi.

Sur les véhicules à **transmission intégrale**, les 4 roues doivent toujours être équipées de pneus de même marque, de même type et ayant le même profil, pour que le système de transmission ne soit pas endommagé par les différences constantes de vitesses de rotation des roues. Pour cette raison, il ne faut utiliser comme roue de ▶

secours qu'une roue normale équipée du même type de pneu que les autres roues du véhicule.

Si la **roue** diffère des roues du véhicule, lorsque des pneus d'hiver sont montés, vous ne devez pas utiliser la roue en cas de panne.

Nous vous conseillons de faire effectuer tous les travaux sur les pneus ou les roues par un **atelier spécialisé**. Il possède les outils spéciaux et pièces de rechange nécessaires ainsi que les compétences requises par ces travaux. Il connaît en outre les problèmes que pose l'élimination des pneus usagés.

ATTENTION !

- Assurez-vous que les pneus que vous avez choisis disposent de l'espace de sécurité conçu pour la rotation des roues. Les pneus de rechange ne doivent pas être exclusivement choisis en fonction de la dimension nominale car même si leur dimension nominale est identique, leur dimension réelle peut différer considérablement d'un fabricant à l'autre. La réduction de l'espace de sécurité conçu pour la rotation des roues peut être à l'origine d'un endommagement des pneus ou du véhicule et, par conséquent, compromettre la sécurité routière - risque d'accident ! De plus, l'utilisation de pneus et jantes non agréés pour votre type de véhicule peut entraîner la nullité du certificat de conformité du véhicule autorisant son utilisation sur les voies publiques.
- Renseignez-vous auprès d'un atelier Audi ou d'un atelier spécialisé pour savoir si des pneus permettant le roulage à plat peuvent être montés sur votre véhicule. L'utilisation de pneus non agréés pour votre type de véhicule entraîne la nullité du certificat de conformité du véhicule autorisant son utilisation sur les voies publiques. En outre, votre véhicule est susceptible de subir des dommages voire des accidents.
- N'utilisez des pneus de plus de 6 ans qu'à titre exceptionnel et en conduisant avec prudence.
- Si vous montez ou faites monter ultérieurement des enjoliveurs de roues, veillez à ce que l'arrivée d'air soit suffisante pour garantir le refroidissement du système de freinage.

Ecologie

Les pneus usés doivent être éliminés conformément aux prescriptions légales.

Nota

- N'utilisez pas de pneus d'occasion dont vous ne connaissez pas l'usage qui en a été fait.
- Pour des raisons techniques, on ne peut normalement pas utiliser des jantes provenant d'autres véhicules. Ceci vaut également le cas échéant pour des jantes provenant du même type de véhicule. ■

Boulons de roue

Les boulons de roue doivent être adaptés aux jantes.

Les jantes et les **boulons de roue** sont, de par leur conception, adaptés les uns aux autres. C'est pourquoi, lors de tout remplacement par d'autres jantes – p. ex. roues avec des jantes en alliage léger ou avec des pneus d'hiver – il faut utiliser les boulons de roue correspondants ayant la longueur correcte et une forme de calotte adéquate. La bonne fixation des roues et le fonctionnement du système de freinage en dépendent.

Les ateliers Audi sont au courant des possibilités techniques relatives au remplacement ou au montage ultérieur de pneus, jantes ou enjoliveurs de roues.

Les boulons de roue doivent être propres et ne pas gripper.

Pour le desserrage des boulons de roue antivol*, il faut un adaptateur spécial ⇒ *page 222*. ■

Pneus d'hiver

Les pneus d'hiver améliorent les qualités routières des véhicules sur neige et verglas.

- N'utilisez que des pneus d'hiver de **type radial**.
- Equipez **les quatre** roues de pneus d'hiver.
- N'utilisez que des pneus d'hiver agréés pour votre voiture.
- N'oubliez pas que les vitesses maxi autorisées du véhicule équipé de pneus d'hiver peuvent être inférieures à celles autorisées avec des pneus d'été.
- Veillez à ce que les pneus d'hiver présentent une profondeur de **sculpture** suffisante.
- Contrôlez la pression des pneus après que vous avez monté la roue. Respectez les valeurs figurant sur le volet de réservoir ⇒ *page 198*.

Sur les routes hivernales, vous pouvez nettement améliorer les qualités routières de votre véhicule en l'équipant de pneus d'hiver. En raison de leur conception (largeur, mélanges de caoutchouc, profil), les caractéristiques antidérapantes des pneus d'été sur la neige et le verglas sont moins bonnes. Cela vaut surtout pour les voitures équipées de **pneus larges** ou conçus pour les **vitesses élevées** (lettres-repères H, V ou Y sur le flanc du pneu).

N'utilisez que des pneus d'hiver agréés pour votre voiture. Les dimensions des pneus d'hiver pour votre véhicule figurent dans les documents d'accompagnement du véhicule (par exemple le certificat de conformité européen ou COC ⁵⁾). Les documents d'accompagnement du véhicule diffèrent d'un pays à l'autre. Voir également ⇒ *page 200*.

⁵⁾ COC = certificate of conformity (certificat de conformité)

Les pneus d'hiver perdent beaucoup de leur efficacité lorsque la profondeur de leurs **sculptures** n'atteint plus que 4 mm.

Les pneus d'hiver perdent également leurs propriétés particulières par suite du **vieillessement**, et ce, même si la profondeur de leurs sculptures est encore nettement supérieure à 4 mm.

Les pneus d'hiver sont soumis aux **limitations de vitesses** suivantes : ⇒ ⚠

Lettre-repère de vitesse ⇒ <i>page 200</i>	Vitesse maxi autorisée
Q	160 km/h
S	180 km/h
T	190 km/h
H	210 km/h
V	240 km/h (tenez compte des restrictions)

En Allemagne, un **autocollant** correspondant doit être placé dans le champ visuel du conducteur sur les véhicules qui peuvent dépasser ces vitesses. Vous l'obtiendrez auprès des ateliers Audi et dans le commerce. Veuillez tenir compte des réglementations qui pourraient être différentes dans les autres pays.

Vous pouvez utiliser des « pneus tous temps » à la place des pneus d'hiver.

Utilisation de pneus d'hiver de type V

Sachez, si vous utilisez des pneus d'hiver de type V, que la vitesse maximale de 240 km/h **n'est pas toujours autorisée pour des raisons techniques et peut être considérablement restreinte sur votre véhicule**. La vitesse maximale pour les pneus de type V dépend directement des charges maxi autorisées sur essieux et de la capacité de charge indiquée pour les pneus qui équipent la voiture. ▶

Adressez-vous de préférence à un concessionnaire Audi pour déterminer, à l'aide des données véhicule et pneumatiques, la vitesse maximale autorisée pour vos pneus de type V.

ATTENTION !

Ne dépassez en aucun cas la vitesse maxi autorisée de vos pneus d'hiver – risque d'accident par suite d'une crevaison et de la perte de la maîtrise de votre véhicule.

Ecologie

Remontez vos pneus d'été dès que possible car sur les routes dégagées, ils garantissent de meilleures qualités routières du véhicule. Les bruits de roulement sont moins importants, l'usure des pneus est réduite et – avant tout – votre véhicule consomme moins de carburant. ■

Chaînes à neige

Les chaînes à neige améliorent les qualités routières de votre véhicule sur les routes enneigées.

- Ne montez les chaînes à neige que sur les roues *avant*.
- Respectez la vitesse maxi de 50 km/h.

Lorsque les routes sont enneigées, les chaînes à neige améliorent non seulement la *motricité* mais aussi le *freinage*.

Pour des raisons techniques, l'utilisation de chaînes à neige n'est autorisée que sur des combinaisons de jantes/pneus déterminées :

Dimension des jantes	Déport	Dimensions des pneus
7Jx16	47 mm	225/55
7Jx17	47 mm	225/50

Utilisez des **chaînes à maillons fins**. Elles ne doivent pas dépasser de plus de 15 mm de la surface du pneu - fermeture comprise.

En cas d'utilisation de chaînes à neige, retirez les **enjolveurs de roue pleins** et les anneaux enjoliveurs. Pour des raisons de sécurité, les boulons de roue doivent être recouverts de capuchons de protection. Ces boulons sont disponibles chez les concessionnaires Audi.

Lorsque vous roulez sur des routes *dégagées*, vous devez retirer les chaînes. En effet, sur de telles routes, les chaînes diminueraient les qualités routières de votre véhicule, endommageraient les pneus et seraient rapidement détériorées.

Transmission intégrale : Lorsque la conduite avec chaînes à neige est obligatoire, vous devez les utiliser aussi en règle générale sur les véhicules avec transmission intégrale. Sur les véhicules à transmission intégrale, les chaînes à neige ne doivent être montées que sur les roues *avant*. ■

Pneus permettant le roulage à plat

Valable pour les véhicules: avec pneus permettant le roulage à plat

Introduction

Le pneu permettant le roulage à plat garantit votre mobilité en cas de perte de pression.

Les flancs renforcés du pneu, symboles de la qualité d'un pneu de fonctionnement d'urgence, renforcent le pneu en cas de perte de pression.

Les pneus permettant le roulage à plat doivent uniquement être montés sur les véhicules qui sont déjà équipés départ-usine de ces pneus et qui disposent ainsi d'un indicateur de contrôle des pneus (système RDK).

Vous reconnaissez les **pneus permettant le roulage à plat au sigle « RSC » inscrit sur le flanc du pneu.** ►

Si vous montez un pneu de fonctionnement d'urgence sur votre véhicule, le calculateur doit être reprogrammé par un concessionnaire Audi ou par un atelier spécialisé.

Quelles sont les fonctions d'un pneu permettant le roulage à plat ?

Ces pneus possèdent des qualités de fonctionnement d'urgence garantissant votre mobilité en cas de perte de pression. Lorsque vous utilisez ces pneus, le rayon d'action est de **50 km minimum** et **vous ne devez pas rouler à une vitesse supérieure à 80 km/h** ⇒ ⚠ au chap. « Pneus permettant le roulage à plat », page 205.

L'indicateur de contrôle des pneus (RKA+) surveille la pression des pneus. Si le système de fonctionnement d'urgence est activé (message à l'afficheur central), c'est au conducteur de juger après qu'il a contrôlé le ou les pneus concernés, s'il peut continuer de rouler. Veuillez également tenir compte des remarques ⇒ page 205, « Pneus permettant le roulage à plat ».

Même si le véhicule est équipé d'un pneu permettant le roulage à plat vous ne pouvez plus rouler dans les cas suivants :

- Lorsque le contrôle électronique de la stabilité (ESP) est hors fonction ou en permanence en fonction.
- Lorsque l'indicateur de contrôle des pneus est hors fonction.
- Lorsqu'un pneu a été fortement endommagé à la suite d'un accident. Lorsqu'un pneu est endommagé, la bande de roulement risque de se détacher et d'endommager, lors de la rotation de la roue, l'ajutage de remplissage et les conduites de carburant et de freinage.
- Lorsque vous percevez de fortes vibrations ou lorsqu'une fumée commence à se dégager de la roue en raison d'un fort développement de chaleur.
- Lorsque des dommages, tels que des fissures, sont visibles sur les flancs du pneu.

⚠ ATTENTION !

Renseignez-vous auprès d'un atelier Audi ou d'un atelier spécialisé pour savoir si des pneus permettant le roulage à plat peuvent être montés sur votre véhicule. L'utilisation de pneus non agréés pour votre type de véhicule entraîne la nullité du certificat de conformité du véhicule autorisant son utilisation sur les voies publiques. En outre, votre véhicule est susceptible de subir des dommages voire des accidents.

! Avertissement !

Le pneu permettant le roulage à plat est un pneu spécifique et ne peut pas être comparé à un pneu traditionnel. Vous ne pouvez pas utiliser un pneu permettant le roulage à plat sur une jante traditionnelle.

i Nota

- Si vous ne pouvez pas continuer de rouler malgré le montage sur votre véhicule de pneus permettant le roulage à plat, faites appel à un spécialiste.
- Faites appel à un spécialiste si vous avez des questions concernant les pneus et les jantes. ■

Valable pour les véhicules: avec pneus permettant le roulage à plat

Pneus permettant le roulage à plat

Tenez compte du fait que les qualités routières sont modifiées.

Conduire avec une pression des pneus trop faible voire inexistante constitue une situation anormale. Cependant, comme les qualités routières sont pour l'essentiel conservées grâce aux pneus permettant le roulage à plat, n'oubliez pas que vous roulez avec une pression de gonflage trop ►

faible. En cas de perte de pression sur un véhicule doté de pneus permettant le roulage à plat, respectez les remarques suivantes :

- Le contrôle électronique de la stabilité (ESP) doit être activé.
- Ne roulez pas à plus de 80 km/h ⇒ .
- Roulez en sachant anticiper.
- Accélérez avec prudence.
- Evitez les braquages et freinages inutiles.
- Réduisez suffisamment tôt la vitesse avant les virages et éventuels endroits dangereux.

Veillez également tenir compte des indications : ⇒ page 205, « Même si le véhicule est équipé d'un pneu permettant le roulage à plat vous ne pouvez plus rouler dans les cas suivants : »

Modification du comportement routier lorsque vous roulez avec des pneus défectueux

Un **pneu avant** défectueux détériore les qualités routières. Le véhicule tire du côté du pneu défectueux et l'effet de freinage est réduit.

Un **pneu arrière** défectueux détériore également les qualités routières. Le véhicule tire d'un côté et l'effet de freinage est légèrement réduit. Cela se fait sentir essentiellement dans les virages.

ATTENTION !

- En cas d'utilisation de ces pneus en fonctionnement d'urgence, le comportement routier du véhicule est modifié en cas de freinage, dans les virages et en cas de fortes accélérations.
- La vitesse maximale de 80 km/h vaut uniquement si les conditions météorologiques et l'état de la chaussée autorisent cette vitesse. Respectez les dispositions légales. En cas de perte de

ATTENTION ! (suite)

pression des pneus, vous pouvez continuer de rouler avec le pneu permettant le roulage. Le conducteur est responsable du véhicule, doit s'assurer que la pression des pneus est correcte et procéder au remplacement des pièces défectueuses ⇒ page 206. Par conséquent, adaptez toujours votre conduite à la situation donnée.

Avertissement !

En cas d'utilisation de ces pneus en fonctionnement d'urgence, nous vous recommandons d'adopter un style de conduite modéré. Évitez de freiner brusquement. ■

Valable pour les véhicules: avec pneus permettant le roulage à plat

Remplacement des pièces défectueuses par des pneus permettant le roulage à plat

Le pneu doté de qualités de fonctionnement d'urgence a été spécialement développé et adapté à votre véhicule.

Vous devez uniquement utiliser des pneus permettant le roulage à plat et des jantes agréées pour le système et les combiner ensemble. Le montage mixte de pneus standard et de pneus permettant le roulage à plat n'est pas autorisé ⇒ .

Après que vous avez roulé avec une pression des pneus trop faible voire inexistante, contactez toujours un atelier spécialisé agréé pour faire contrôler les composants défectueux et remédier au dommage.

ATTENTION !

- Outre le remplacement recommandé du pneu doté de qualités de fonctionnement d'urgence, faites contrôler par un atelier spécialisé si la jante n'est pas endommagée.

 ATTENTION ! (suite)

- **L'utilisation de pneus ou de jantes non homologués peut occasionner des dommages sur le véhicule pouvant détériorer le comportement routier et compromettre la sécurité routière. De plus, l'homologation, autorisant le véhicule à circuler sur les voies publiques, peut perdre sa validité. ■**

imprezza54

Accessoires et modifications techniques

Accessoires, pièces de rechange et réparations

Faites-vous conseiller par un atelier Audi avant d'acheter des accessoires et pièces de rechange et avant de réaliser des réparations.

Votre véhicule offre un niveau élevé de sécurité active et passive. Pour le montage ultérieur d'accessoires ou le remplacement de certaines pièces, faites-vous conseiller par un atelier Audi. Cela vaut particulièrement lorsque des **travaux de remise en état de la carrosserie** doivent être réalisés. Votre concessionnaire Audi vous informe volontiers sur l'utilité, les dispositions légales et les recommandations de l'usine concernant les accessoires, pièces de rechange et réparations.

Nous vous recommandons de n'utiliser pour votre véhicule que les **accessoires Audi** et les **pièces d'origine Audi®**. Audi a testé ces accessoires et pièces au point de vue fiabilité et sécurité et constaté qu'ils sont appropriés au montage sur votre véhicule. Les ateliers Audi en effectuent bien entendu aussi le montage de façon professionnelle.

Même si, dans certains cas, une homologation du Service des Mines ou une autre autorisation administrative a été délivrée pour d'autres pièces/accessoires, nous ne pouvons juger si ces pièces sont appropriées au montage sur votre voiture malgré une observation constante du marché et ne saurons voir notre responsabilité engagée en cas d'utilisation.

Les **appareils montés ultérieurement** et influençant directement le contrôle qu'exerce le conducteur sur son véhicule, tels que le régulateur de vitesse ou les amortisseurs à régulation électronique, doivent être porteurs du label **e** (signe d'homologation de l'Union Européenne) et faire l'objet d'une homologation par Audi.

Le **raccordement d'autres équipements électriques** qui n'influencent pas le contrôle direct qu'exerce le conducteur sur son véhicule, tels que réfrigérateurs, ordinateurs ou ventilateurs, n'est possible que si lesdits équipements sont porteurs du label **CE** (déclaration de conformité du fabricant au sein de l'Union Européenne).



ATTENTION !

Ne fixez jamais d'accessoires tels que supports de téléphone ou porte-gobelets sur les caches ni dans la zone de déploiement des airbags - risque de blessures lors d'un déclenchement de l'airbag.



Nota

- Du fait de sa conception en aluminium, tous les travaux d'entretien, de réparation et de remise en état de la carrosserie de votre Audi TT doivent être effectués par un atelier Audi ou par un atelier spécialisé, conformément aux directives de l'usine Audi. Hormis l'aspect technique des travaux de réparation et d'entretien, seules des pièces de rechange d'origine Audi® doivent être utilisées pour votre véhicule. L'utilisation pour votre Audi TT de pièces de rechange et d'accessoires qui ne sont pas d'origine Audi ainsi que la réalisation de réparations non professionnelles peuvent entraîner des dommages considérables au niveau de votre véhicule (par ex. dommages dus à la corrosion).
- Les dommages résultant du non-respect de cette directive sont exclus de la garantie et ne sauraient engager la responsabilité d'Audi. ■

Modifications techniques

Lors de modifications techniques, vous devez respecter certaines directives.

Toute intervention sur les composants électroniques et leurs logiciels peut provoquer des dysfonctionnements. Du fait de l'organisation en réseau des composants électroniques, ces dysfonctionnements peuvent également nuire aux systèmes non directement concernés. Ceci signifie que la sécurité de fonctionnement de votre véhicule peut être sérieusement compromise, que certaines pièces du véhicule sont soumises à une plus forte usure et que le certificat de conformité du véhicule autorisant son utilisation sur les voies publiques peut perdre sa validité.

Vous comprendrez certainement qu'Audi ne peut pas se porter garant des endommagements consécutifs à des travaux effectués de façon non appropriée.

Nous vous conseillons donc de faire effectuer les travaux dans des ateliers Audi et de n'utiliser que des **pièces d'origine Audi®**.

ATTENTION !

Les travaux et modifications effectués de façon non professionnelle sur votre véhicule peuvent provoquer des dysfonctionnements – risque d'accident. ■

Émetteurs-récepteurs et équipement professionnel

Émetteurs-récepteurs radio fixes

Le montage ultérieur d'émetteurs-récepteurs radio dans le véhicule est d'une façon générale soumis à une autorisation. Audi autorise le montage de tels équipements homologués à condition :

- que l'antenne soit montée de façon professionnelle,

- que l'antenne soit montée à l'extérieur de l'habitacle (utilisation de câbles blindés et d'une adaptation d'antenne non réfléchissante),
- que la puissance d'émission réelle mesurée à la base de l'antenne n'excède pas 10 W.

Pour la pose et l'utilisation d'émetteurs *plus puissants*, renseignez-vous auprès d'un concessionnaire Audi ou dans le commerce.

Émetteurs-récepteurs radio mobiles

Des perturbations risquent de survenir dans le fonctionnement des systèmes électroniques de votre véhicule lors de l'utilisation de téléphones mobiles ou d'émetteurs-récepteurs radio. Les causes possibles sont :

- absence d'antenne extérieure
- antenne extérieure mal installée
- puissance d'émission supérieure à 10 W

Vous ne devez donc pas utiliser de téléphones mobiles ni d'émetteurs-récepteurs radio *à l'intérieur du véhicule* sans antenne extérieure ou si l'antenne est mal installée ⇒ .

De plus, n'oubliez pas que seule une antenne *extérieure* permet d'obtenir une portée maximale pour ces appareils.

Équipements professionnels

Le montage ultérieur d'appareils à usage domestique ou professionnel est autorisé dans la mesure où ils n'affectent nullement la maîtrise directe du conducteur sur son véhicule. Ces appareils doivent être porteurs du **label CE**. Les appareils montés ultérieurement et pouvant affecter la maîtrise du conducteur sur son véhicule doivent en revanche toujours faire l'objet d'une homologation pour le véhicule concerné et porter le **label e**. ▶

**ATTENTION !**

S'ils sont utilisés à l'intérieur des véhicules sans antenne extérieure séparée ou avec une antenne extérieure mal montée, les téléphones mobiles ou émetteurs-récepteurs radio peuvent être nuisibles à la santé en raison des champs électromagnétiques importants.

**Nota**

- Le montage ultérieur d'équipements électriques ou électroniques dans le véhicule affecte son homologation. Dans certains cas, ces équipements peuvent même la rendre caduque.
- Veuillez vous conformer aux consignes d'utilisation des téléphones mobiles et émetteurs-récepteurs radio. ■

impreza54

impresza54

impresa54

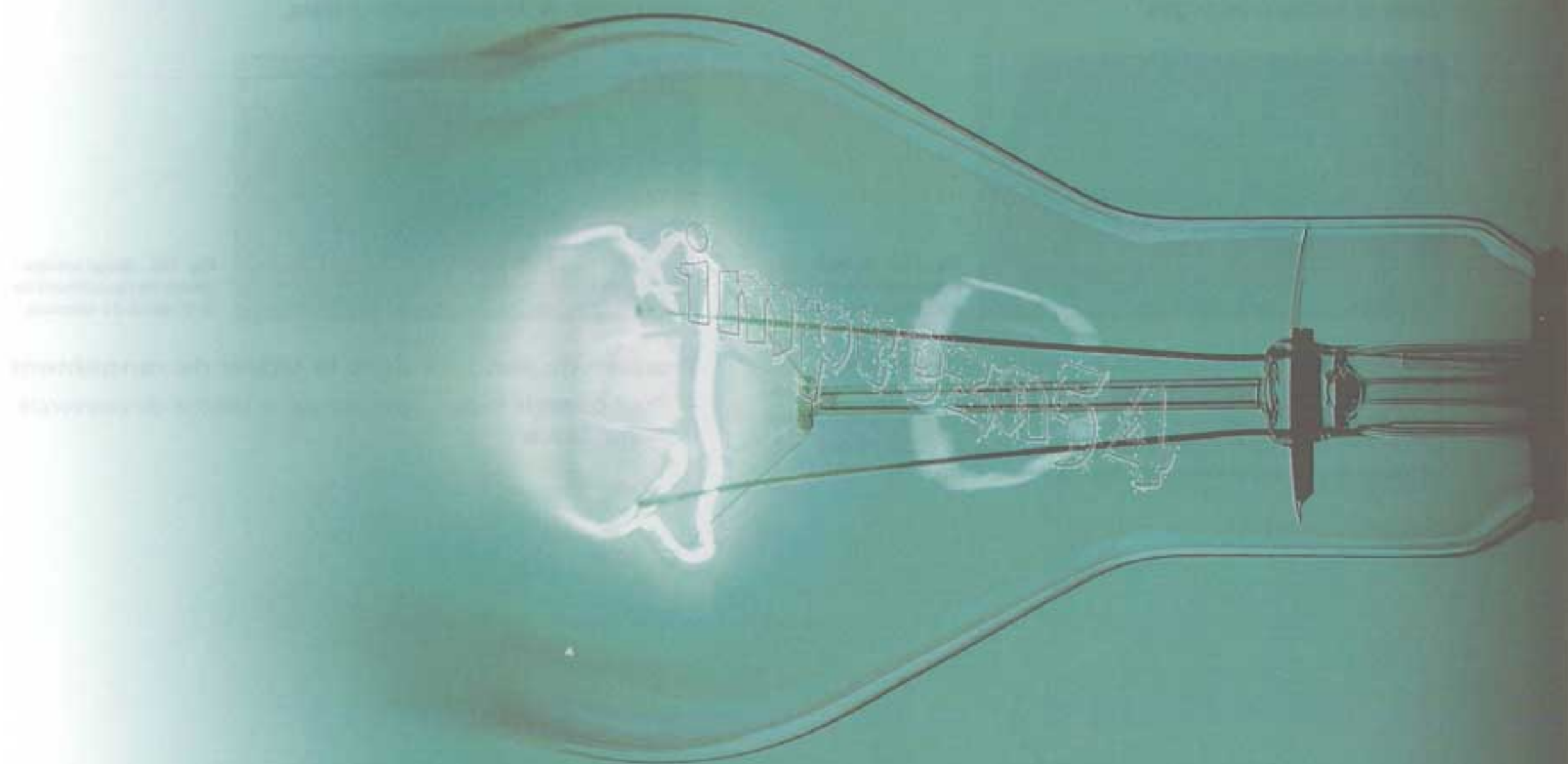

Dépannage

Triangle de présignalisation

Le triangle de présignalisation livré par l'usine est logé dans le coffre à bagages.



Fig. 161 Triangle de présignalisation dans le coffre à bagages

Seul le triangle de présignalisation prévu pour ce véhicule et compris dans la gamme d'accessoires d'origine Audi peut être logé dans le coffre à bagages. Si vous souhaitez équiper ultérieurement votre véhicule d'un triangle de présignalisation, veuillez vous adresser à un concessionnaire Audi. ■

Trousse de secours

La trousse de secours est logée dans le casier de rangement droit de la banquette arrière.



Fig. 162 Siège arrière : casier de rangement de la trousse de secours

Trousse de secours dans le casier de rangement

- Pour ouvrir le casier, appuyez sur la touche du couvercle ⇒ fig. 162. ■

Valable pour les véhicules: avec extincteur

Extincteur

L'extincteur monté à l'usine es logé dans un support au plancher, côté passager avant.

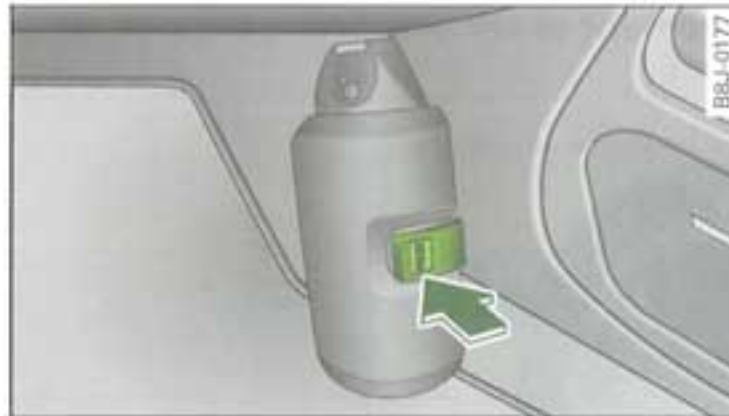

Fig. 163 Extincteur au plancher, côté passager avant

Retrait de l'extincteur

- Pressez la touche sur laquelle figure l'inscription « PRESS » pour desserrer la sangle de fixation ⇒ fig. 163 -flèche-.
- Retirez l'extincteur du support.

Fixation de l'extincteur

- Placez l'extincteur dans le support.
- Fixez l'extincteur avec la sangle de fixation.

Après utilisation de l'extincteur

- Faites contrôler et faites faire l'appoint de l'extincteur par un atelier spécialisé ou par les pompiers.

Familiarisez-vous avec l'utilisation de l'extincteur avant de vous en servir. L'utilisation est expliquée sur l'extincteur.

Pour que l'extincteur soit toujours opérationnel, faites contrôler l'extincteur à intervalles réguliers (cependant au plus tard tous les deux ans) par un atelier spécialisé ou par les pompiers.

Lors de l'achat d'un extincteur, tenez compte du support.

⚠ ATTENTION !

Si l'extincteur n'est pas correctement fixé, il peut, en cas de manœuvre de conduite ou de freinage brusque ou en cas d'accident, être projeté dans l'habitacle et provoquer des blessures.

i Nota

- L'extincteur doit répondre aux normes légales en vigueur.
- Tenez compte de la date de péremption de l'extincteur. L'état de fonctionnement de l'extincteur n'est plus garanti si vous l'utilisez après expiration de la date de péremption. ■

Outillage de bord

Outillage de bord

Vous trouverez l'outillage de bord dans le coffre à bagages, sous le revêtement du plancher de chargement.

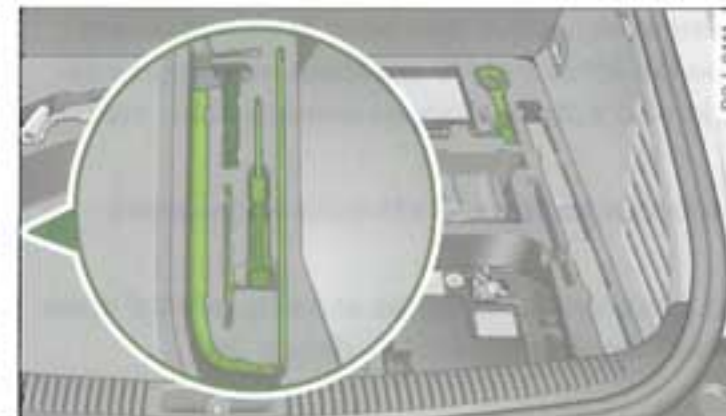

Fig. 164 Outillage de bord dans le coffre à bagages

- Relevez le plancher de chargement.
- Retirez l'outillage de bord.

L'outillage de bord comprend :

- un crochet pour retirer les enjoliveurs pleins* ou les enjoliveurs de roue centraux
- une agrafe plastique pour retirer le cache de protection des boulons de roue*
- une clé pour boulons de roue
- un axe de montage pour le changement de roue
- un tournevis avec lame réversible
- un embout Torx démontable permettant de remplacer l'ampoule
- une clé à fourche 10 x 13
- un œillet de remorquage

Rabattez entièrement le bras de levage avant de ranger le cric*.

Quelques unes des pièces citées ici ne s'apparentent qu'à certaines versions de modèles ou sont des options.

⚠ ATTENTION !

- **N'utilisez jamais le six pans du tournevis pour serrer les boulons de roue, car avec ce six pans vous ne pouvez pas atteindre le couple nécessaire - risque d'accident !**
- **Le cric* livré par l'usine n'est prévu que pour le changement d'une roue sur votre type de véhicule. Ne soulevez en aucun cas des véhicules plus lourds ni d'autres charges avec ce cric - risque de blessures !**
- **Ne lancez jamais le moteur lorsque le véhicule est soulevé - risque d'accident !**
- **Placez le véhicule sur des chandelles sûres et adéquates si vous devez exécuter des travaux sous le véhicule - risque de blessures ! ■**

Réparation d'un pneu

Valable pour les véhicules: avec Tire Mobility System

Généralités et consignes de sécurité

Un pneu réparé avec le kit anticrevaison ne peut être utilisé que temporairement et sur une brève période de temps.



Fig. 165 Dommages pour lesquels le Tire-Mobility-System ne convient pas.

Votre véhicule est doté d'un kit anticrevaison, le **Tire-Mobility-System (TMS)**.

En cas de crevaison, vous disposez dans le coffre à bagages, sous le plancher de chargement, du **Tire-Mobility-System (TMS)** qui se compose d'une bombe anticrevaison et d'une pompe à air électrique.

Le **TMS** permet de rendre parfaitement étanches uniquement les pneus endommagés par des corps étrangers d'un diamètre pouvant atteindre **4 mm**.

Le corps étranger peut rester à l'intérieur du pneu.

N'utilisez pas la bombe anticrevaison :

- lorsque le pneu présente des coupures de plus de 4 mm) ①
- ⇒ fig. 165

- lorsque la jante ② est endommagée
- si vous avez roulé alors que la pression des pneus était trop faible ou qu'un pneu était à plat ③.

La manipulation du TMS est décrite dans la section **Réparation d'un pneu** ⇒ page 219.

Le TMS peut être utilisé par des températures ambiantes atteignant - 27 °C.

ATTENTION !

Lorsque le pneu a été réparé, respectez ce qui suit :

- Ne roulez pas à une vitesse supérieure à 80 km/h !
- Evitez les accélérations à fond, les freinages brusques et ne prenez pas les tournants à vive allure.
- Le comportement routier du véhicule peut présenter des restrictions.
- Les pneus réparés à l'aide du TMS ne peuvent être utilisés que temporairement et sur une brève période de temps. Roulez avec prudence jusqu'au prochain atelier spécialisé.
- Le TMS ne doit pas être utilisé :
 - lorsque le pneu est coupé ou percé (coupure ou trou plus gros que 4 mm)
 - lorsque la jante est endommagée
 - si vous avez roulé alors que la pression des pneus est trop faible ou un pneu est à plat.
- Faites appel à l'aide d'un spécialiste lorsque vous ne pouvez pas réparer le pneu avec la bombe anticrevaison.
- La bombe anticrevaison ne doit pas entrer en contact avec la peau, les yeux ou les vêtements.
- Si la bombe anticrevaison est entrée en contact avec les yeux ou la peau, rincez immédiatement avec soin l'endroit concerné avec de l'eau pure.

ATTENTION ! (suite)

- Retirez immédiatement les vêtements salis avec la bombe anticrevaison.
- Ne respirez pas les vapeurs !
- Si vous avez avalé du produit anticrevaison, rincez-vous immédiatement la bouche et buvez de l'eau abondamment.
 - Ne vomissez pas ! Consultez immédiatement un médecin !
- En cas de réactions allergiques, consultez immédiatement un médecin.
- Ne laissez pas la bombe anticrevaison à la portée des enfants.

Ecologie

Vous pouvez confier vos bombes anticrevaison usagées à une entreprise spécialisée qui se chargera de leur élimination écologique.

Nota

- Si du produit d'étanchéité s'est échappé de la bombe anticrevaison, laissez-le sécher ! Vous pouvez ensuite le retirer comme une pellicule.
- Tenez compte de la date de péremption de la bombe anticrevaison. Faites remplacer la bombe anticrevaison par un atelier spécialisé. ■

Valable pour les véhicules: avec Tire Mobility System

Mesures préliminaires

Des mesures préliminaires sont indispensables avant la réparation d'une roue.



Fig. 166 Tire Mobility System logé sous le plancher de chargement

- En cas de crevaison, arrêtez le véhicule à une distance suffisante de la voie de roulement, à l'écart de la circulation.
- Serrez à fond le **frein à main**.
- Sur les véhicules équipés d'une boîte de vitesses mécanique, passez la **1^{re} vitesse** et sur les véhicules équipés d'une boîte de vitesses automatique, amenez le **levier sélecteur en position P**.
- Vérifiez si vous pouvez réparer le pneu à l'aide du kit anti-crevaison ⇒ *page 216*.
- Faites **descendre** tous les passagers et faites les quitter la zone de danger ⇒ .
- Retirez la **bombe anticrevaison** et la **pompe à air électrique** de leur support, sous le plancher de chargement ⇒ fig. 166.

- Retirez l'autocollant « 80 km/h maxi » de la bombe anti-crevaison et collez-le sur le combiné d'instruments dans la zone de vision du conducteur.

ATTENTION !

- Si vous êtes victime d'une crevaison et que le trafic routier est dense, allumez les feux de détresse et mettez le triangle de présignalisation en place. De cette manière, vous vous protégez vous-même ainsi que les autres usagers de la route.
- Veillez à ce que tous les passagers se trouvent à un endroit sûr, en dehors de la zone de danger (p. ex. derrière la glissière de sécurité).

Avertissement !

Soyez particulièrement prudent si vous réparez une roue sur une chaussée en pente.

Nota

Respectez les consignes légales. ■

Valable pour les véhicules: avec Tire Mobility System

Réparation d'un pneu

Les travaux préliminaires étant effectués, la réparation d'un pneu comprend les étapes suivantes :

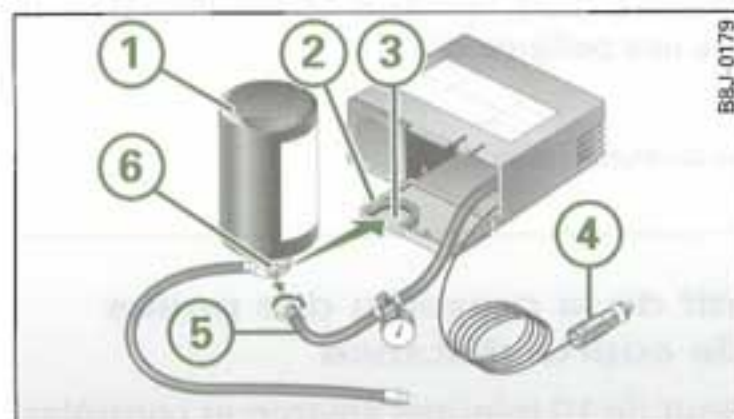

Fig. 167 Composants du Tire Mobility System

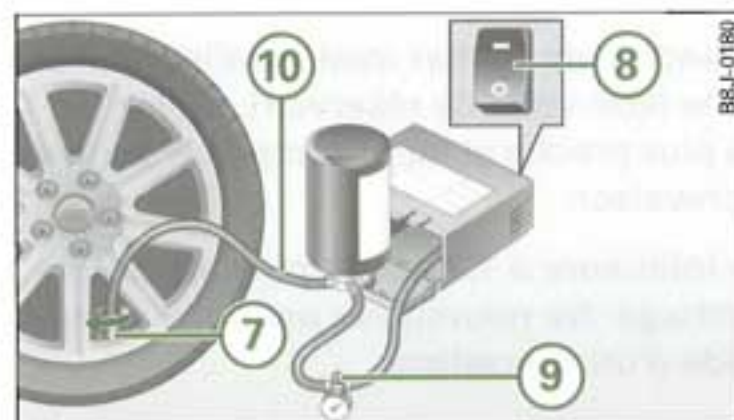

Fig. 168 Raccordement du Tire Mobility System

Montage du Tire Mobility System

- Ouvrez le clapet (2) de la pompe à air électrique ⇒ fig. 167.
- Tirez la fiche (4) et le flexible de pression (5) avec le manomètre hors du boîtier.
- Vissez le flexible de pression (5) de la pompe à air électrique sur le flasque (6) de la bombe anticrevaison (1).

- Introduisez la bombe anticrevaison, le flasque étant orienté vers le bas, dans l'orifice (3) pratiqué dans le clapet de la pompe à air électrique.
- Dévissez le capuchon antipoussière de la valve du pneu défectueux.
- Vissez le flexible de gonflage (10) sur la valve (7) ⇒ fig. 168.
- Insérez la fiche (4) ⇒ fig. 167 dans la prise de courant de l'allume-cigare.

Gonflage du pneu

- Positionnez le commutateur (8) ⇒ fig. 168 de la pompe à air électrique⁶⁾ sur I. Cinq minutes plus tard, la pression des pneus de 1,8 bar minimum doit être atteinte.
- Coupez la pompe à air électrique, commutateur en position 0. Si la pression nécessaire de 1,8 bar n'est pas atteinte, suivez les directives de la section *Regonflage du pneu*.

Regonflage du pneu

- Débranchez le flexible de gonflage de la valve et retirez la fiche de la prise.
- Avancez ou reculez lentement sur une distance de 10 m environ. Le produit d'étanchéité peut ainsi mieux se répartir.
- Retirez la bombe anticrevaison vide et vissez le flexible de pression (5) ⇒ fig. 167 de la pompe électrique directement sur la valve.

⁶⁾ La pompe à air électrique ne doit jamais être actionnée pendant plus de 8 minutes.

- Insérez la fiche ④ dans la prise de l'allume-cigare.
- Positionnez le commutateur ⑧ ⇒ *page 219, fig. 168* de la pompe à air électrique sur **I**. Cinq minutes plus tard, la pression des pneus de 1,8 bar minimum doit être atteinte.
- Coupez la pompe à air électrique, commutateur en position **0**. Si la pression nécessaire de 1,8 bar n'est pas atteinte, il n'est pas possible de réparer le pneu avec du produit d'étanchéité. Faites appel à un spécialiste.

Démontage du Tire Mobility System

- Débranchez le flexible de gonflage de la valve et retirez la fiche de la prise.
- Vissez le capuchon antipoussière sur la valve.
- Remettez la bombe anticrevaison dans l'emballage d'origine et introduisez-la dans le support sous le plancher de chargement de manière que du produit d'étanchéité ne coule pas dans le véhicule.
- Roulez immédiatement afin que le produit d'étanchéité puisse se répartir dans le pneu.

ATTENTION !

- Respectez les directives de sécurité du fabricant figurant sur l'autocollant apposé sur la pompe à air et sur la bombe anticrevaison !
- Si la pression de gonflage de 1,8 bar ne peut pas être atteinte au bout de cinq minutes de gonflage, le pneu est trop fortement endommagé. Ne poursuivez pas votre route !
- Faites appel à l'aide d'un spécialiste lorsque vous ne pouvez pas réparer le pneu avec la bombe anticrevaison.

Nota

- N'actionnez pas la pompe à air électrique pendant plus de 8 minutes sans interruption car elle risquerait de chauffer. Lorsque la pompe à air est refroidie, vous pouvez l'utiliser de nouveau.
- Si le produit d'étanchéité a coulé, laissez-le sécher. Vous pouvez ensuite le retirer comme une pellicule. ■

Valable pour les véhicules: avec Tire Mobility System

Contrôle final

Contrôle impératif de la pression des pneus après un trajet de courte distance

- Arrêtez-vous au bout de 10 minutes environ et contrôlez la pression des pneus.
- Si la pression est encore de 1,3 bar mini, gonflez le pneu à la valeur assignée (voir volet de réservoir), roulez jusqu'à l'atelier le plus proche et faites remplacer le pneu et la bombe anticrevaison.
- Si la pression est inférieure à 1,3 bar, le pneu est trop fortement endommagé. Ne poursuivez pas votre route ! Faites appel à l'aide d'un spécialiste.

ATTENTION !

Si vous avez roulé pendant 10 minutes et que la pression est inférieure à 1,3 bar, le pneu est trop fortement endommagé. Ne poursuivez pas votre route. Faites appel à un spécialiste. ►

Nota

Après que vous avez réparé un pneu, rendez-vous dans un atelier spécialisé et faites remplacer la bombe anticrevaillon. Le Tire-Mobility-System est alors de nouveau opérationnel. ■

Serrage des boulons de roue

Valable pour les véhicules: avec enjoliveurs de roue centraux

Enjoliveurs de roue centraux

Retirez les enjoliveurs de roue centraux pour accéder aux boulons de roue.



Fig. 169 Retrait de l'enjoliveur de roue central

Démontage

- Enfoncez le **crochet** (outillage de bord) dans un orifice de l'enjoliveur de roue central ⇒ fig. 169.
- Retirez l'**enjoliveur de roue central**. ■

Valable pour les véhicules: avec boulons de roue munis de capuchons de protection

Boulons de roue avec capuchons de protection

Pour pouvoir dévisser les boulons de roues, il faut tout d'abord retirer les capuchons de protection.



Fig. 170 Retrait des capuchons de protection

Démontage

- Faites glisser l'**agrafe en plastique** (outillage de bord) sur le capuchon de protection jusqu'à ce que les crans intérieurs de l'agrafe butent sur le bord du capuchon.
- Retirez le capuchon avec l'**agrafe en plastique** (outillage de bord) ⇒ fig. 170.

Montage

- Faites glisser les capuchons sur les boulons.

Les capuchons de protection servent à protéger les boulons de roue. ■

Serrage des boulons de roue

- Faites glisser la clé pour boulons de roue jusqu'en butée sur le boulon de roue⁷¹.
- Saisissez la clé par son *extrémité* et tournez le boulon vers la **droite** jusqu'à ce qu'il soit bien serré.

Faites contrôler dès que possible le **couple de serrage** des boulons de roue avec une clé dynamométrique. Il doit être de 120 Nm.

Contrôlez dès que possible la **pression de gonflage**.

Rangez l'outillage de bord à sa place.

! ATTENTION !

Vous ne devez en aucun cas desserrer les boulons de roue - Risque d'accident !

i Nota

- N'utilisez pas le six pans creux de la poignée du tournevis pour le desserrage ou le serrage des boulons de roue.
- Si vous avez constaté que les boulons de roue sont corrodés ou difficile à serrer, remplacez-les avant de contrôler le couple de serrage.
- Par mesure de sécurité, conduisez à vitesse modérée tant que le couple de serrage n'a pas été contrôlé. ■

⁷¹ Pour serrer les boulons de roue antivol, vous avez besoin de l'adaptateur correspondant ⇒ page 222.

Pneus unidirectionnels

Les pneus unidirectionnels doivent être montés dans le sens de roulement prescrit.

Un profil de pneu unidirectionnel se reconnaît aux **flèches sur le flanc du pneu** indiquant le sens de rotation. Respectez impérativement le sens de roulement indiqué. Ceci est la condition indispensable pour que vous puissiez profiter pleinement des caractéristiques qu'offre le pneu au point de vue adhérence, bruits de roulement, abrasion et aquaplaning. ■

Valable pour les véhicules: avec boulons de roue antivol

Boulons de roue antivol

Un adaptateur spécial est nécessaire pour le desserrage et le serrage des boulons de roue antivol.

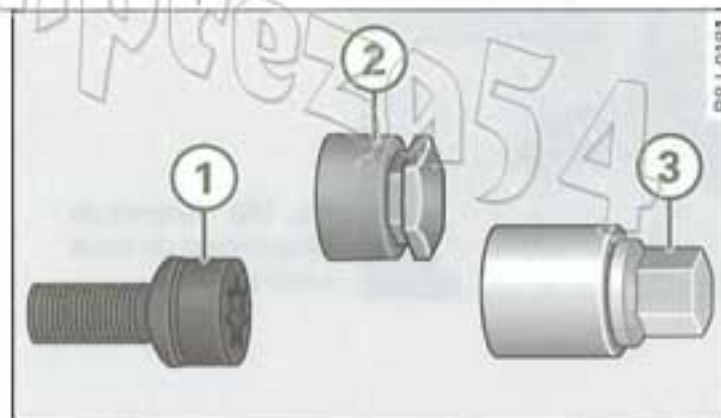

Fig. 171 Boulon de roue antivol avec capuchon de protection et adaptateur

- Retirez le capuchon de protection* ⇒ fig. 171 (2) avec l'agrafe en plastique qui se trouve avec l'outillage de bord.
- Engagez l'adaptateur (3) jusqu'en butée sur le boulon de roue antivol (1).
- Faites glisser la clé pour boulons de roues jusqu'en butée sur l'adaptateur (3).

– Serrez à fond le boulon de roue ⇒ *page 222*.

Pour pouvoir enlever le capuchon de protection* ②, poussez l'agrafe en plastique sur le capuchon jusqu'à ce que les crans intérieurs de l'agrafe butent sur le bord du capuchon.

Nous vous conseillons de conserver l'adaptateur de boulons de roue dans le véhicule. Il devrait être rangé de préférence dans la boîte contenant l'outillage de bord.

Le **numéro de code** du boulon de roue antivol est frappé sur le côté avant de l'adaptateur. A l'aide de ce numéro, vous pouvez, si nécessaire, vous procurer un adaptateur de rechange auprès d'un atelier Audi.

i Nota

Notez le numéro de code du boulon de roue antivol et conservez-le hors du véhicule dans un endroit sûr. ■

Valable pour les véhicules: avec cric

Levage de la voiture

Pour pouvoir déposer la roue, il faut soulever le véhicule avec le cric.

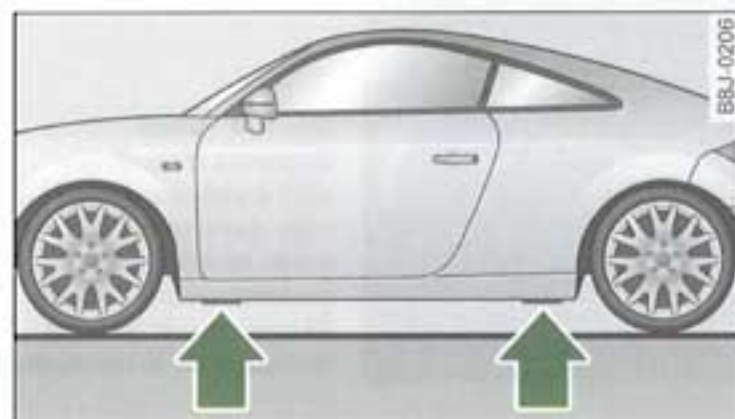

Fig. 172 Changement de roue : points d'appui du cric

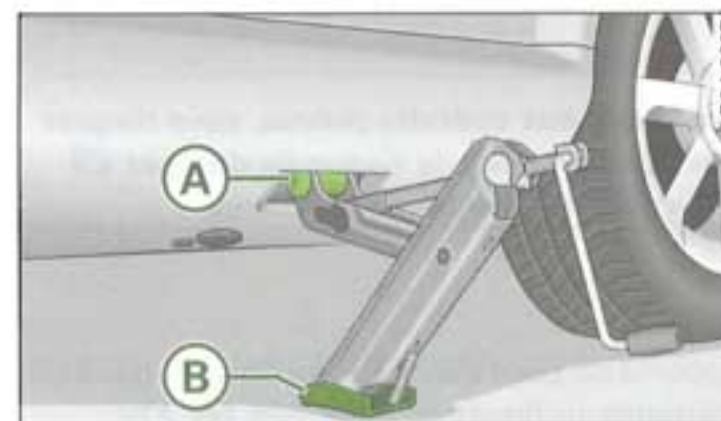

Fig. 173 Changement de roue : cric

- Localisez le **point d'appui** le plus proche de la roue défectueuse sur le bas de caisse ⇒ fig. 172 -flèches-.
- Dépliez le cric jusqu'à ce qu'il s'engage dans le point d'appui du véhicule.
- Ajustez le cric de sorte que le bras pivotant ⇒ fig. 173 (A) s'engage dans le point d'appui du cric et que la base mobile (B) du cric repose bien à plat sur le sol.
- Continuez à lever le bras du cric en tournant la manivelle jusqu'à ce que la roue ne touche plus le sol.

Le cric doit **uniquement** être placé aux endroits indiqués ⇒ fig. 172 -flèches-. Pour chaque roue il existe *un* point d'appui bien précis. Le cric ne doit pas être placé à d'autres endroits.

Si le **sol est meuble**, il se peut que le véhicule glisse du cric. C'est pourquoi il faut poser le cric sur un sol stabilisé. Utilisez comme base un support suffisamment grand et stable. Si le **sol est glissant** comme p. ex. du carrelage, utilisez comme base un support antidérapant (par ex. un tapis de caoutchouc).

! ATTENTION !

- Prenez les mesures nécessaires pour éviter que le cric ne dérape - risque de blessures !

ATTENTION ! (suite)

- Si vous ne placez pas le cric aux endroits prévus, vous risquez d'endommager la voiture. En outre, le cric risque de déraiper s'il n'est pas bien calé sur le véhicule - risque de blessures.

! Avertissement !

Un cric roulant et les supports du pont élévateur ne doivent pas être positionnés aux emplacements indiqués ⇒ page 223, fig. 172 -flèches-.

Aide au démarrage

Préparation

On peut lancer le moteur à l'aide de la batterie d'un autre véhicule, en cas d'urgence.

Si le moteur ne part pas parce que la batterie est déchargée, vous pouvez utiliser la batterie d'un autre véhicule pour lancer le moteur à condition que vous disposiez d'un **câble de dépannage**.

Les deux batteries doivent avoir une tension nominale de 12 volts. La **capacité** (Ah) de la batterie fournissant le courant ne doit pas être de beaucoup inférieure à celle de la batterie déchargée.

Câble de dépannage

Utilisez uniquement des câbles de dépannage de **section** suffisante. Tenez compte des indications du fabricant du câble.

Utilisez uniquement des câbles de dépannage dont les pinces polaires sont *isolées*.

Câble positif - de couleur rouge dans la plupart des cas.

Câble négatif - de couleur noire dans la plupart des cas.

ATTENTION !

- Une batterie déchargée peut geler dès 0 °C. Une batterie gelée doit impérativement être dégelée avant que le câble de dépannage ne soit raccordé - risque d'explosion.
- Respectez la mise en garde lorsque vous effectuez des travaux dans le compartiment-moteur ⇒ page 184.

i Nota

- Il ne doit exister aucun contact entre les deux véhicules, sinon du courant risquerait de circuler dès le raccord des pôles positifs.
- La batterie déchargée doit être branchée sur le réseau de bord suivant les prescriptions.
- Le cas échéant, désactivez le téléphone de voiture ou procédez comme décrit dans la notice d'utilisation du téléphone pour le démarrage de fortune.

Lancement du moteur

Le câble de dépannage doit être branché dans l'ordre correct !

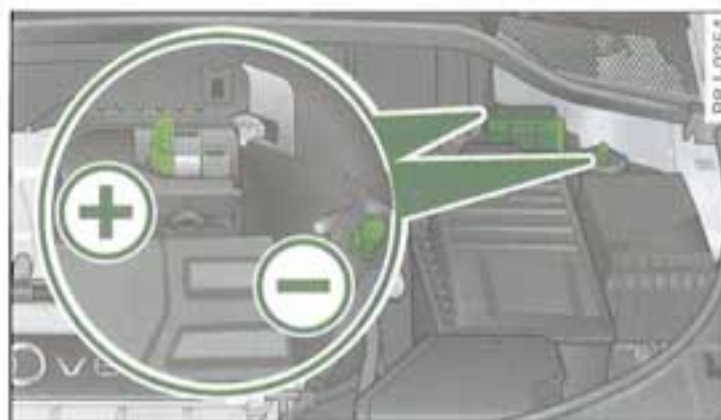

Fig. 174 Vous disposez d'un dispositif d'aide au démarrage dans le compartiment-moteur, côté gauche, pour l'aide au démarrage et pour la recharge de la batterie.

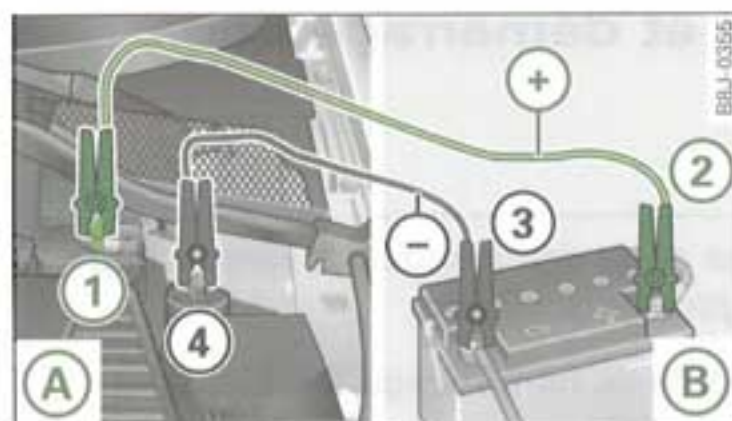

Fig. 175 Aide au démarrage avec la batterie d'un autre véhicule : A : batterie déchargée, B : batterie fournissant le courant

Mesures préliminaires

1. N'effectuez pas de démarrage de fortune avec une batterie gelée ! Remplacez une batterie gelée !
2. Serrer le frein à main et mettez le point mort si votre véhicule est équipé d'une boîte de vitesses manuelle ou mettez le levier sélecteur sur la position P si votre véhicule est équipé d'une boîte automatique.
3. Désactivez tous les consommateurs et coupez le contact des deux véhicules.

Brancher/débrancher les câbles de démarrage

4. Pour l'aide au démarrage, ouvrez le capuchon du pôle plus.
5. Fixez une extrémité du câble de démarrage rouge au pôle (+) ① ⇒ fig. 175 dans le dispositif d'aide au démarrage ① de votre véhicule.
6. Fixez l'autre extrémité du câble de démarrage rouge au pôle (+) ② de la batterie fournissant le courant ②.
7. Fixez une extrémité du câble de démarrage noir au pôle (-) ③ de la batterie fournissant le courant ③.

8. Fixez l'autre extrémité du câble de démarrage noir au pôle (-) (tête de vis) ④ dans le dispositif d'aide au démarrage ④ de votre véhicule.
9. Disposez les câbles de dépannage de manière qu'ils ne puissent pas s'enrouler autour de pièces qui tournent dans le compartiment-moteur.

Lancement du moteur

10. Lancez le moteur du véhicule dont la batterie fournit le courant et faites-le tourner au ralenti.
11. Lancez ensuite le moteur du véhicule dont la batterie est déchargée et attendez entre deux et trois minutes jusqu'à ce que le moteur tourne « rond ».
12. Si le moteur ne part pas : interrompez le processus de lancement au bout de 10 secondes et répétez l'opération après env. 30 secondes.
13. Activez la soufflante de chauffage et le dégivrage de la lunette arrière sur le véhicule qui a bénéficié du démarrage de fortune afin d'éliminer les crêtes de tension survenant lors du débranchement. Les phares doivent être éteints !
14. Lorsque les moteurs tournent, débranchez les câbles exactement dans l'ordre *inverse* de celui décrit dans ⇒ page 225, « Brancher/débrancher les câbles de démarrage ». Veillez à ce que les câbles ne parviennent pas dans les parties mobiles du moteur.
15. Fermez le capuchon au pôle plus.
16. Désactivez de nouveau la soufflante de chauffage et le dégivrage de la lunette arrière.

Veillez à ce que les pinces polaires raccordées aient un contact *métallique* suffisant.

ATTENTION !

- Les parties non isolées des pinces polaires ne doivent en aucun cas se toucher. De plus, le câble de dépannage branché sur le pôle positif de la batterie ne doit pas entrer en contact avec des pièces conductrices de courant du véhicule - risque de court-circuit.
- Ne vous penchez pas au-dessus des batteries - risque de brûlure !
- Les bouchons des cellules de batterie doivent être serrés à fond.
- Mettez la batterie à l'abri des sources de feu (flamme nue, cigarettes allumées, etc.) - risque d'explosion !
- Si vous devez dépanner un autre véhicule, disposez les câbles de dépannage de manière qu'ils ne puissent pas s'enrouler autour de pièces qui tournent dans le compartiment-moteur.

Avertissement !

Le procédé de raccordement du câble de dépannage décrit ci-avant se rapporte au dépannage de votre véhicule. Si vous aidez un autre véhicule à démarrer, ne branchez pas le câble négatif (-) au pôle négatif de la batterie déchargée mais à une pièce métallique massive vissée au bloc-moteur ou au bloc-moteur lui-même. Si la batterie du véhicule en panne n'est pas purgée vers l'extérieur, le gaz détonant risque de provoquer une explosion. ■

Remorquage et démarrage par remorquage

Généralités

Lors du remorquage et du démarrage par remorquage, il faut être attentif à plusieurs choses.

Si vous utilisez un câble de remorquage, veuillez tenir compte des points suivants :

Conducteur du véhicule tracteur

- Ne démarrez vraiment que lorsque le câble est tendu.
- Embrayez doucement lors du démarrage, accélérez avec précaution si votre véhicule est équipé d'une boîte automatique.

Conducteur du véhicule tracté

- Mettez le contact d'allumage pour que le volant de direction ne soit pas bloqué et que les clignotants, l'avertisseur sonore, les essuie-glaces et le lave-glace puissent être actionnés.
- Mettez le levier de vitesses au point mort ou le levier sélecteur en position N.
- Sachez que le servofrein et la direction assistée ne fonctionnent que lorsque le moteur tourne. Il faut exercer une pression beaucoup plus forte sur la pédale de frein et déployer plus de force pour tourner le volant lorsque le moteur est à l'arrêt.
- Veillez à ce que le câble reste toujours tendu. ►

Câble / barre de remorquage

Le remorquage avec une *barre* de remorquage est plus sûr et sollicite moins fortement les véhicules. C'est uniquement au cas où vous ne disposeriez pas d'une barre de remorquage que vous devriez utiliser un *câble* de remorquage.

Le câble de remorquage doit être élastique afin de ménager les deux véhicules. Utilisez un câble en **fibres synthétiques** ou un câble fait en un matériau d'élasticité comparable.

Fixez le câble ou la barre de remorquage uniquement aux **œillets** prévus à cet effet ⇒ *page 227* et ⇒ *page 228*.

Style de conduite

Le remorquage requiert une certaine expérience - notamment lorsqu'on utilise un *câble* de remorquage. Les conducteurs des deux véhicules doivent connaître les particularités de la technique du remorquage. Les conducteurs non expérimentés ne doivent jamais procéder à un remorquage ni à un démarrage par remorquage.

En ce qui concerne votre style de conduite, veillez à ce qu'il ne se produise aucune force de traction inadmissible ni aucun à-coup. Lors du remorquage en dehors des chaussées bitumées, il y a toujours danger de trop solliciter les points de fixation.

! Avertissement !

S'il n'y a pas de lubrifiant dans la boîte de vitesses suite à un défaut, la voiture ne doit être remorquée qu'avec les roues motrices soulevées ou être chargée sur un véhicule de transport ou une remorque prévus à cet effet.

i Nota

- Respectez les consignes légales.
- Allumez les feux de détresse des deux véhicules. Respectez toute autre disposition en vigueur.
- Veillez à ce que le câble ne soit pas tordu pour que l'œillet de remorquage avant ne puisse pas se desserrer. ■

œillet de remorquage avant

Ne montez l'œillet de remorquage avant qu'en cas de besoin.

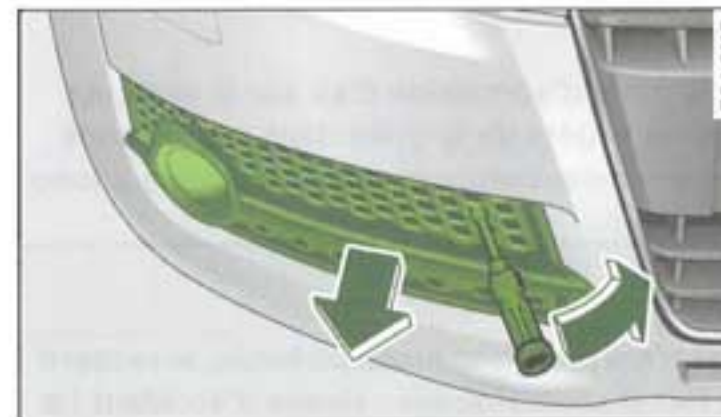

Fig. 176 Partie avant droite : démontage de la grille d'admission d'air

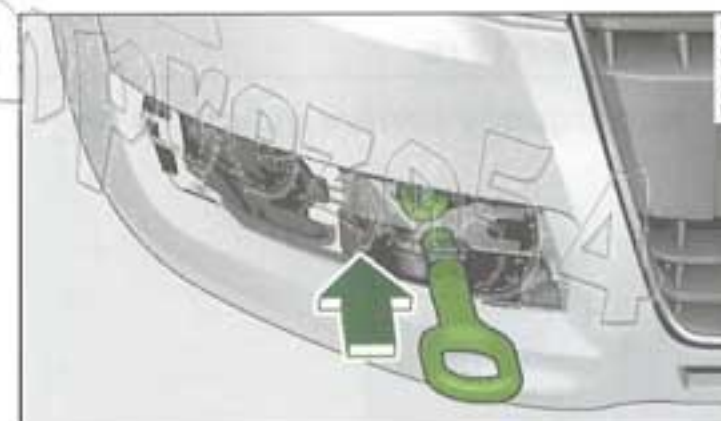

Fig. 177 Partie avant droite sans grille : vissage de l'œillet de remorquage

Un alésage taraudé avec **filet à gauche** se trouve derrière la grille d'admission d'air, dans le pare-chocs avant, du côté droit, pour la fixation de l'œillet de remorquage.

- Retirez le tournevis et l'œillet de remorquage de l'outillage de bord ⇒ *page 215*.
- Introduisez un tournevis dans les fentes, comme montré sur la figure, et poussez-le vers le centre du véhicule ⇒ *fig. 176*. Retirez simultanément la grille en la tirant vers l'avant.

- Vissez fermement l'œillet de remorquage dans le trou fileté, jusqu'en butée ⇒ *page 227, fig. 177.*

Après chaque utilisation, dévissez l'œillet de remorquage et rangez-le dans la boîte à outils. L'œillet de remorquage doit toujours se trouver dans le véhicule.

Lorsque vous remontez la grille d'admission d'air sur le véhicule, veillez à d'abord engager les ergots de la grille dans les fixations prévues à cet effet sur le véhicule. Enfoncez ensuite la grille à fond.

! ATTENTION !

Si l'œillet de remorquage n'est pas vissé jusqu'en butée, le raccord fileté peut être arraché lors du remorquage - risque d'accident ! ■

Œillet de remorquage arrière

Ne montez l'œillet de remorquage arrière qu'en cas de besoin.

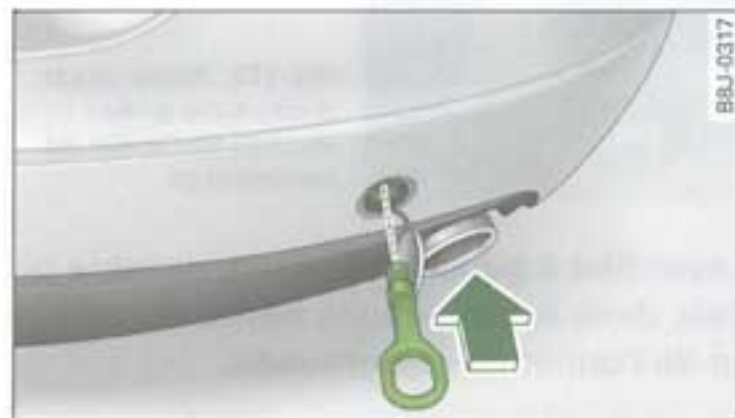

Fig. 178 Partie arrière droite : vissage de l'œillet de remorquage

Un raccord fileté se trouve sous le pare-chocs arrière, du côté droit, pour la fixation de l'œillet de remorquage.

- Retirez l'œillet de remorquage de l'outillage de bord.
- Retirez le cache pour accéder au raccord fileté.

- Vissez fermement l'œillet de remorquage dans le trou fileté, jusqu'en butée ⇒ *fig. 178.*

Après chaque utilisation, dévissez l'œillet de remorquage et rangez-le dans la boîte à outils. L'œillet de remorquage doit toujours se trouver dans le véhicule.

! ATTENTION !

Si l'œillet de remorquage n'est pas vissé jusqu'en butée, le raccord fileté peut être arraché lors du remorquage - risque d'accident ! ■

Valable pour les véhicules: avec boîte de vitesses mécanique

Démarrage par remorquage

Le démarrage par remorquage est déconseillé en général.

- Passez la 2^e ou la 3^e vitesse, le véhicule étant à l'arrêt.
- Appuyez sur la pédale d'embrayage et maintenez-la enfoncée.
- Mettez le contact d'allumage.
- Lorsque les deux véhicules sont en mouvement, relâchez la pédale d'embrayage.
- Dès que le moteur est parti : appuyez sur la pédale d'embrayage et mettez le levier de vitesse au point mort.

Si le moteur ne part pas, essayez d'abord de lancer le moteur avec la batterie d'un autre véhicule ⇒ *page 224.* Ce n'est que si cette méthode ne fonctionne pas que vous pouvez essayer de faire démarrer votre voiture par remorquage. Lors du démarrage par remorquage, on essaie de lancer le moteur par le mouvement des roues.

Les véhicules à **moteur à essence** ne doivent être remorqués que sur une *courte* distance, sinon du carburant imbrûlé peut parvenir dans le catalyseur.

Pour des raisons techniques, un démarrage par remorquage n'est pas possible si le véhicule est équipé d'une **boîte automatique**.

ATTENTION !

Le démarrage par remorquage présente un risque d'accident élevé, p. ex. risque de collision avec le véhicule tracteur.

Avertissement !

La distance parcourue lors d'un démarrage par remorquage ne doit pas excéder 50 m - risque d'endommagement du catalyseur. ■

Remorquage d'un véhicule avec boîte mécanique et traction avant

Le remorquage ne pose en général pas de problèmes.

Respectez les consignes ⇒ page 226.

Le véhicule peut être remorqué normalement avec une barre ou un câble de remorquage, ou encore avec l'essieu avant ou arrière soulevé. Ne vous faites pas remorquer à une vitesse supérieure à **50 km/h**. ■

Remorquage d'un véhicule avec boîte mécanique et transmission intégrale

Le remorquage n'est pas sans poser de problèmes.

Respectez les consignes ⇒ page 226.

Le véhicule peut être remorqué normalement avec une barre ou un câble de remorquage. Le véhicule peut aussi être remorqué avec un

véhicule de dépannage avec l'essieu avant ou arrière soulevé. Pour le remorquage, veuillez tenir compte des points suivants :

- Ne vous faites pas remorquer à une vitesse supérieure à **50 km/h**.
- Ne vous faites pas remorquer sur une distance supérieure à **50 km**.

Nota

Si un remorquage normal du véhicule n'est pas possible ou si la distance de remorquage est supérieure à 50 km, vous devez charger la voiture sur un camion ou une remorque de transport spécial. ■

Remorquage d'un véhicule équipé de la boîte de vitesses S tronic et d'une transmission intégrale

Le remorquage n'est pas sans poser de problèmes.

Respectez les consignes ⇒ page 226.

Le véhicule peut être remorqué normalement avec une barre ou un câble de remorquage. Pour le remorquage, veuillez tenir compte des points suivants :

- Placez le **levier sélecteur en position N**.
- Ne vous faites pas remorquer à une vitesse supérieure à **50 km/h**.
- Ne vous faites pas remorquer sur une distance supérieure à **50 km**. Raison : lorsque le moteur est arrêté, la pompe à huile de la boîte de vitesses automatique ne fonctionne pas ; la lubrification serait donc insuffisante pour des parcours à vitesse élevée et sur de grandes distances. ►

 Nota

Si un remorquage normal du véhicule n'est pas possible ou si la distance de remorquage est supérieure à 50 km, vous devez charger la voiture sur un camion ou une remorque de transport spécial. ■

impresa54

Fusibles et ampoules

Fusibles

Remplacement des fusibles

Les fusibles grillés doivent être remplacés.

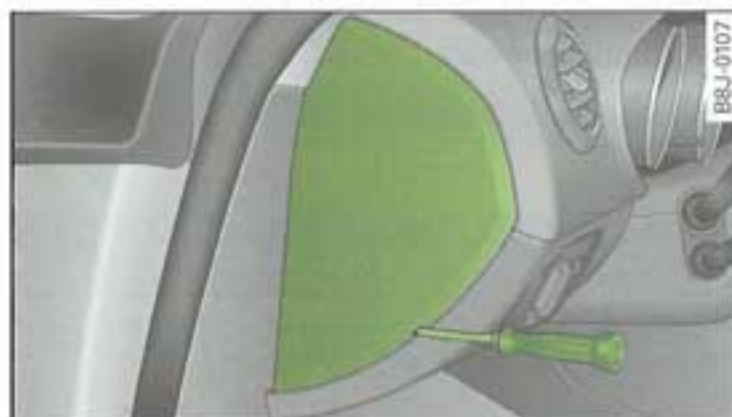

Fig. 179 Face gauche du tableau de bord : couvercle des fusibles

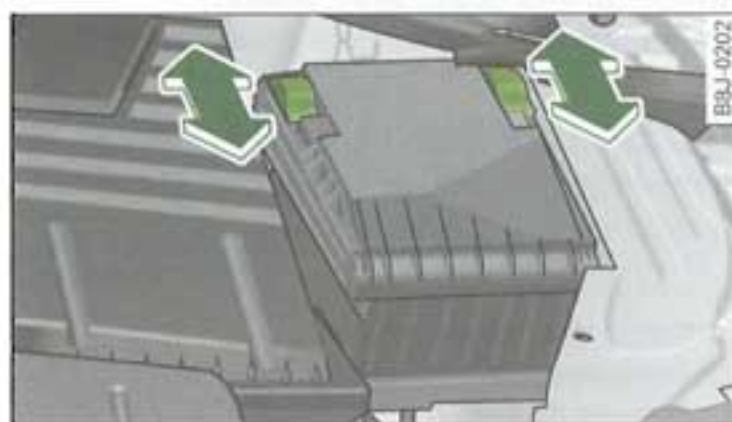

Fig. 180 Compartiment-moteur, côté gauche : couvercle des fusibles

Couvercle des fusibles sur la face gauche du tableau de bord

- Coupez le contact d'allumage et mettez hors circuit le consommateur de courant concerné.
- Ôtez le couvercle des fusibles ⇒ fig. 179.

- Déterminez le fusible correspondant au consommateur de courant défectueux ⇒ page 232, « Affectation des fusibles ».
- Retirez l'agrafe en matière plastique de son support sur le couvercle des fusibles, mettez-la en place sur le fusible concerné et extrayez celui-ci.
- Si le fusible est grillé (reconnaissable à la lame de métal fondue), remplacez-le par un fusible neuf de *même* ampérage.
- Remettez avec précaution le couvercle des fusibles en place.

Couvercle des fusibles dans le compartiment-moteur

- Coupez le contact d'allumage et mettez hors circuit le consommateur de courant concerné.
- Déverrouillez le couvercle des fusibles et déplacez les deux éléments coulissants vers l'avant ⇒ fig. 180.
- Déterminez le fusible correspondant au consommateur de courant défectueux ⇒ page 234, « Affectation des fusibles logés à gauche dans le compartiment-moteur ».
- Retirez l'agrafe en matière plastique de son support sur le couvercle des fusibles (face gauche du tableau de bord), mettez-la en place sur le fusible concerné et extrayez celui-ci.
- Si le fusible est grillé (reconnaissable à la lame de métal fondue), remplacez-le par un fusible neuf de *même* ampérage.

- Remettez le couvercle des fusibles en place.
- Repoussez les deux éléments coulissants vers l'arrière ⇒ *page 231, fig. 180*. Mettez le couvercle des fusibles en place pour éviter que l'eau ne pénètre dans le boîtier.

Les différents circuits électriques sont protégés par des fusibles. Les fusibles se trouvent sur la face gauche du tableau de bord, sous un couvercle et dans le compartiment-moteur, côté gauche.

Sur la face intérieure du couvercle se trouve un autocollant indiquant l'affectation des fusibles.

Avertissement !

Ne « réparez » pas les fusibles et ne les remplacez pas non plus par des fusibles de plus fort ampérage - risque d'incendie ! Cela risquerait de causer des dégâts en d'autres points de l'équipement électrique.

Nota

- Si, après un court laps de temps, le fusible neuf saute de nouveau, l'équipement électrique doit être immédiatement vérifié dans un atelier spécialisé.
- Nous vous recommandons de toujours avoir dans la voiture quelques fusibles de rechange que vous pouvez vous procurer chez les concessionnaires Audi et dans les ateliers spécialisés. ■

Affectation des fusibles

Fusibles pouvant être remplacés sans problèmes.

N°	Consommateurs	Ampères
1	Relais du moteur, calculateur du réservoir, calculateur du moteur, témoin de désactivation de l'airbag, commande d'éclairage (éclairage des commandes), prise de diagnostic	10
2	ABS, ASR, ESP, contacteur de feux stop	5
3	Phares AFS (gauche)	5
4	Capteur de niveau d'huile (WIV), indicateur de contrôle des pneus, contrôle électronique de la stabilité (ESP), phares AFS (calculateur), climatiseur (capteur de pression), commande de feu de recul	5
5	Réglage automatique du site des phares, phare AFS (droit) / réglage manuel du site des phares, phares halogènes	5/10
6	Calculateur du transfert de données CAN (Gateway), direction électromécanique, coulisse du passage des rapports de boîte de vitesses automatique	5
7	Aide au stationnement, rétroviseur intérieur photosensible, télécommande d'ouverture de porte de garage, gicleurs de lave-glace chauffants, pompe de lave-glace, relais du coupe-vent (roadster)	5
8	Coupleur Haldex	5
9	Calculateur Audi magnetic ride	5
10	Calculateur d'airbag	5

N°	Consommateurs	Ampères
11	Débitmètre d'air massique, chauffage carter-moteur	5/10
12	Calculateur de porte (système de verrouillage central côté conducteur/passager avant)	10
13	Prise de diagnostic	10
14	Capteur de pluie, coulisse du passage des rapports de boîte automatique	5
15	Lampe de pavillon (plafonnier)	5
16	Climatiseur (calculateur)	10
17	Indicateur de contrôle de la pression des pneus (calculateur)	5
18	Non occupé	
19	Non occupé	
20	Non occupé	
21	Injecteurs (moteur à essence)	10
22	Coupe-vent (roadster)	30
23	Avertisseur sonore	20
24	Boîte de vitesse (calculateur)	15
25	Dégivrage de la lunette arrière coupé/dégivrage de la lunette arrière roadster	30/20
26	Lève-glace, côté conducteur	30
27	Lève-glace, côté passager avant	30
28	Non occupé	
29	Pompe de lave-glace	15
30	Allume-cigare	20
31	Starter	40

N°	Consommateurs	Ampères
32	Module de colonne de direction	5
33	Combiné d'instruments	5
34	Système de radionavigation, autoradio	15
35	Amplificateur audio	30
36	Moteur (calculateur)	10
37	CAN (Gateway)	5
38	Allume-cigare	20
39	Non occupé	
40	Non occupé	
41	Non occupé	
42	Non occupé	
43	Non occupé	
44	Non occupé	
45	Non occupé	
46	Non occupé	
47	Syntoniseur SDARS, prééquipement pour téléphone portable, syntoniseur TV	5
48	Interface VDA	5
49	Non occupé	

Quelques uns des consommateurs énumérés dans le tableau ne sont présents que sur certaines versions de modèles ou sont disponibles en option.

Les lève-glaces et sièges à commande électrique sont protégés par des **fusibles automatiques** qui se réenclenchent automatiquement au bout de quelques secondes lorsque la surcharge a été éliminée (par ex. glaces bloquées par le gel).

i Nota

Veillez tenir compte du fait que le tableau ci-avant correspond à la situation au moment de l'impression et peut faire l'objet de modifications. En cas de différences, les indications figurant sur l'autocollant situé sur la face intérieure du couvercle des fusibles ont toujours un caractère prioritaire. ■

Affectation des fusibles logés à gauche dans le compartiment-moteur

N°	Consommateurs	Ampères
Porte-fusibles (noir)		
1	Non occupé	
2	Non occupé	
3	Non occupé	
4	Non occupé	
5	Système d'alarme antivol (capteur), système d'alarme antivol (avertisseur sonore)	5
6	Lave-phares	30
7	Pompe à carburant électrique (avance)/électrovanne de régulation de débit	15/10
8	Essuie-glaces	30
9	Chauffage des sièges (conducteur et passager avant)	25
10	Appui lombaire (conducteur et passager avant)	10
11	Non occupé	
12	Soufflante d'air	40

N°	Consommateurs	Ampères
Porte-fusibles (marron)		
1	Pompe à carburant (6 cyl.)	15
2	Sondes lambda (6 cyl.)	10
3	Débitmètre d'air massique (6 cyl.)	5
4	Sondes lambda (6 cyl.)	10
5	Bobine de relais, électrovanne de régulation de débit (4 cyl.)	5
6	Électrovanne de pompe à air secondaire (6 cyl.) / sondes lambda (4 cyl.)	10
7	Servosoupape, pré-câblage du moteur	10
8	Bobines d'allumage (4 cyl.)/bobines d'allumage (6 cyl.)	20/30
9	Moteur (calculateur)	25
10	Eau de retour de la pompe à eau	10
11	Alimentation (pédale d'embrayage, pédale de frein)	5
12	Filtre à charbon actif / électrovanne de régulation de la pression de suralimentation - (4 cyl.)	10

Quelques uns des consommateurs énumérés dans le tableau ne sont présents que sur certaines versions de modèles ou sont disponibles en option.

i Nota

Veillez tenir compte du fait que le tableau ci-avant correspond à la situation au moment de l'impression et peut faire l'objet de modifications. En cas de différences, les indications figurant sur l'autocollant situé sur la face intérieure du couvercle des fusibles ont toujours un caractère prioritaire. ■

Ampoules

Remplacement des ampoules

Le remplacement des ampoules requiert l'habileté d'un spécialiste.

Vous pouvez remplacer **vous-même** les ampoules suivantes de l'éclairage extérieur de votre véhicule :

- Phare principal : ampoule (**halogène**) du feu de croisement
- Phare principal : ampoule du feu de route (**halogène**)
- Phare principal : ampoule de feu de position
- Phare principal : ampoule de clignotant
- Feu arrière : toutes les ampoules

Les ampoules suivantes peuvent uniquement être remplacées par un **atelier spécialisé** :

- Phare principal : feux aux **Xenon** ⇒ ⚠

Dans la plupart des cas, vous devez faire appel à un spécialiste pour remplacer les ampoules défectueuses. Cela vaut avant tout pour le remplacement des ampoules qui ne sont accessibles qu'à partir du compartiment-moteur.

Nous vous conseillons, en cas de doute, de faire remplacer les ampoules par un spécialiste ou par un atelier spécialisé.

Si cependant vous souhaitez remplacer vous-même des ampoules dans le compartiment-moteur, n'oubliez pas que le compartiment-moteur est une zone dangereuse ⇒ *page 184* ⇒ ⚠.

Types d'ampoules

Une ampoule doit toujours être remplacée par une ampoule de même type. La désignation figure sur le culot de l'ampoule.

Ampoule (12 V)	Type
Feux de croisement (ampoule halogène)	55 W (H7)
Feux de route (ampoule halogène)	55 W (H7)
Feux de brouillard	55 W (H11)
Feux de position (phares halogènes)	5 W (H5W)
Feux de position (phares bi-xenon)	6 W (H6W)
Clignotants	21 W (H21W)
Feux stop, feux arrière	P 21 W
Feux de recul, clignotants (arrière)	W16W (ampoule à culot en verre)

⚠ ATTENTION !

- **Soyez particulièrement prudent lorsque vous effectuez des travaux dans le compartiment-moteur et lorsque le moteur est à sa température de fonctionnement - risque de brûlures !**
- **Les ampoules sont sous pression et peuvent éclater lorsqu'on les remplace - risque de blessures !**
- **Sur les voitures équipées de phares avec lampes à décharge* (lampes xénon), manipulez correctement la pièce haute tension. Toute manipulation incorrecte peut présenter un danger de mort !**
- **Lors du remplacement des ampoules, veillez à ne pas vous blesser avec les composants tranchants qui se trouvent dans le boîtier de phare.**

⚠ Avertissement !

- Retirez la clé de contact avant d'effectuer des travaux sur l'équipement électrique - risque de court-circuit !
- Éteignez l'éclairage/les feux de stationnement avant de remplacer une ampoule.

Ecologie

Renseignez-vous dans un atelier spécialisé au sujet de l'élimination des ampoules défectueuses.

Nota

- Assurez-vous, pour votre propre sécurité et pour la sécurité des autres usagers de la route, que tous les dispositifs d'éclairage de votre véhicule (l'éclairage extérieur en particulier) fonctionnent correctement.
- Procurez-vous une ampoule de rechange de même type avant de procéder au remplacement.
- Ne saisissez pas l'ampoule à main nue. Utilisez un chiffon propre en tissu ou en papier pour éviter que l'empreinte digitale s'évapore en raison de la chaleur provenant de l'ampoule allumée, laisse des traces sur le miroir et rende le réflecteur inopérant. ■

Remplacement des ampoules du phare

Dépose du phare

Déposez le phare pour remplacer l'ampoule. La dépose requiert l'habileté d'un spécialiste.



Fig. 181 Phare avant avec cache

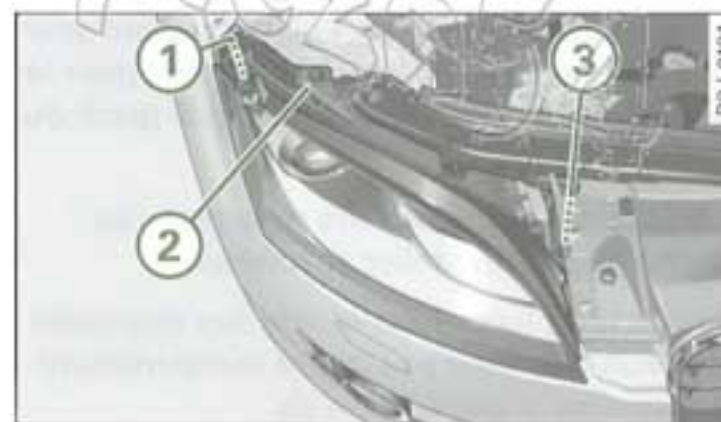

Fig. 182 Phare avant

La procédure de remplacement de l'ampoule est décrite sur le phare principal, côté passager avant. La procédure de remplacement de l'ampoule du phare principal, côté conducteur, est analogue.

- Coupez le contact d'allumage et mettez l'éclairage hors circuit.

- Ouvrez le capot-moteur.
- Retirez le tournevis et l'embout Torx démontable de l'outillage de bord ⇒ *page 215*.
- Ôtez le cache ⇒ *page 236*, fig. 181.
- Dévisser les vis ⇒ *page 236*, fig. 182 ① et ③ (environ 6 tours).
- Déposez la vis ②.
- Extrayez le phare avec précaution.
- Débranchez le connecteur. ■

Remplacement des ampoules

Vous pouvez vous même remplacer toutes les ampoules du phare.

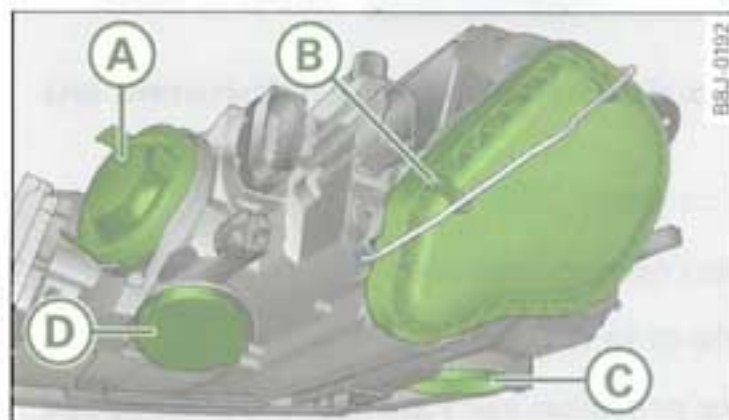

Fig. 183 Emplacement des ampoules dans le phare droit

L'affectation des ampoules figure dans le tableau ci-après.

Affectation des ampoules

Position	Fonction de l'ampoule
A	Feux de route (phares halogènes), feux de jour (phares au xénon)
B	Feux de croisement
C	Feux de position
D	Clignotants

Valable pour les véhicules: avec phares halogènes

Remplacement de l'ampoule de feux de route



Fig. 184 Douille de l'ampoule de feux de route

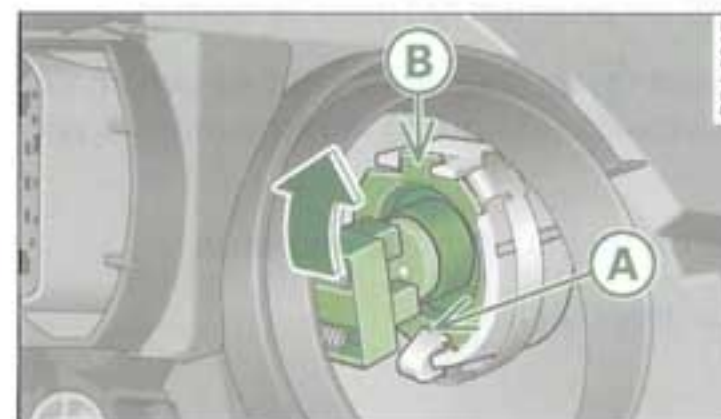

Fig. 185 Boîtier de l'ampoule : mise en place de l'ampoule

Dépose de l'ampoule de feux de route (phares halogènes)

- Déposez le phare ⇒ *page 236*.
- Retirez le capuchon en caoutchouc.
- Poussez l'ampoule au niveau du connecteur en plastique vers le bas ⇒ *page 237, fig. 184* et extrayez le connecteur avec l'ampoule du boîtier de phare.
- Désolidarisez le connecteur en plastique du culot de l'ampoule ⇒ ⚠ au chap. « Remplacement des ampoules », *page 235*.

Repose de l'ampoule de feux de route (phares halogènes)

- Introduisez l'ampoule neuve dans le connecteur en plastique et poussez le culot de l'ampoule jusqu'en butée dans le connecteur ⇒ ⚠ au chap. « Remplacement des ampoules », *page 235*.
- Introduisez l'ampoule avec le connecteur dans le boîtier de phare, l'ergot du connecteur étant en haut.
- Introduisez d'abord la partie inférieure de l'ampoule ⇒ *page 237, fig. 185* en position **A** dans le boîtier.
- Veillez à ce que l'ergot **B** se trouve en haut au centre de sorte qu'il s'encliquette dans le guide comme montré sur la figure.
- Remettez le capuchon en caoutchouc en place.
- Reposez le phare ⇒ *page 241*.

i Nota

Veillez au bon positionnement du cache en caoutchouc afin que de l'eau ne pénètre pas dans le phare et ne compromette pas le fonctionnement du phare. ■

Valable pour les véhicules: avec phares au xénon ou phares AFS

Remplacement de l'ampoule du feu de jour



Fig. 186 Feux de jour (phares au xénon)

Dépose de l'ampoule du feu de jour (phares au xénon)

- Déposez le phare ⇒ *page 236*.
- Retirez le capuchon en caoutchouc.
- Dévissez l'ampoule et la retirer.
- Exercez une légère pression sur l'ampoule défectueuse qui se trouve dans le support, tournez-la ensuite vers la gauche et retirez-la.

Repose de l'ampoule du feu de jour (phares au xénon)

- Mettez l'ampoule neuve en place, enfoncez-la dans la douille et tournez l'ampoule vers la droite jusqu'en butée. ►

- Essuyez l'ampoule avec un chiffon propre pour enlever les traces de doigts.
- Remettez l'ampoule en place.
- Remettez le capuchon en caoutchouc en place.
- Reposez le phare ⇒ *page 241*.

Nota

Veillez au bon positionnement du cache en caoutchouc afin que de l'eau ne pénètre pas dans le phare et ne compromette pas le fonctionnement du phare. ■

Remplacement de l'ampoule des feux de croisement

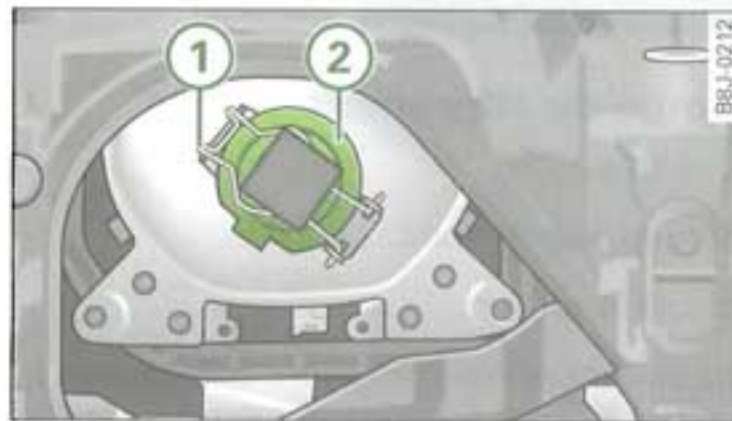



Fig. 187 Boîtier de l'ampoule : Feux de croisement

Dépose de l'ampoule des feux de croisement

- Déposez le phare ⇒ *page 236*.
- Basculez l'étrier métallique du capuchon de phare vers le côté et enlevez le capuchon de protection.

- Désolidarisez le connecteur en plastique du culot de l'ampoule ⇒  au chap. « Remplacement des ampoules », *page 235*.

- Retirez l'étrier de ressort métallique ① et l'ampoule ② du boîtier.

Repose de l'ampoule des feux de croisement

- Mettez la nouvelle ampoule en place dans le boîtier.
- Fixez l'ampoule avec l'étrier de ressort métallique ①.
- Fermez le capuchon de phare.
- Fixez le capuchon avec l'étrier de ressort métallique.
- Reposez le phare ⇒ *page 241*. ■

Remplacement de l'ampoule des feux de position

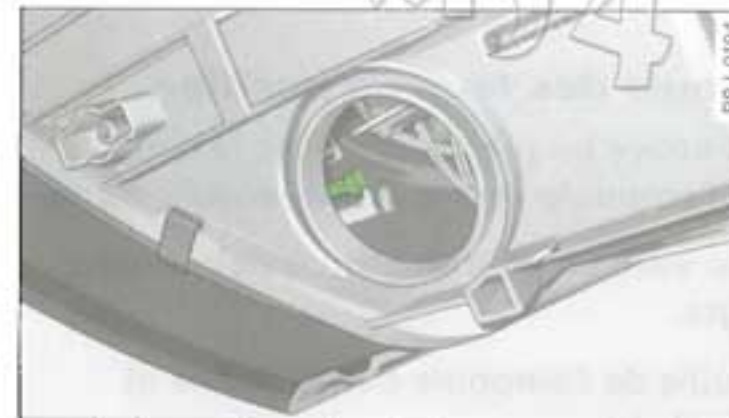

Fig. 188 Capuchon en caoutchouc ouvert : accès au feux de position

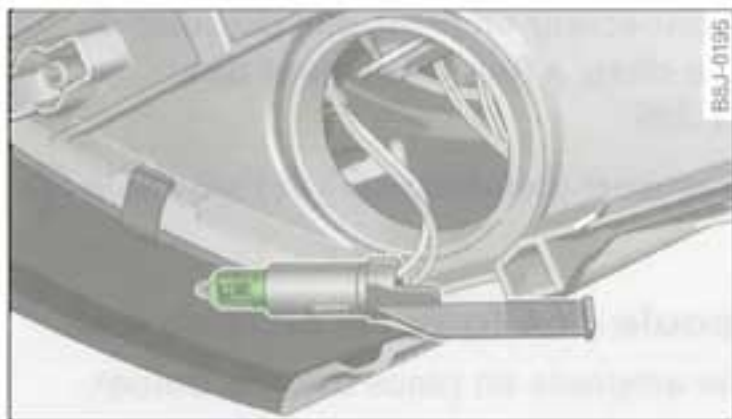

Fig. 189 Retirez la douille de l'ampoule (feux de position)

Dépose de l'ampoule des feux de position

- Déposez le phare ⇒ *page 236*.
- Retirez le capuchon en caoutchouc.
- Saisissez le support de l'ampoule et retirez cette dernière du support ⇒ *page 239, fig. 188*.
- Exercez une légère pression sur l'ampoule défectueuse qui se trouve dans le support, tournez-la ensuite vers la gauche et retirez-la.

Repose de l'ampoule des feux de position

- Mettez l'ampoule neuve en place, enfoncez-la dans la douille et tournez l'ampoule vers la droite jusqu'en butée.
- Essuyez l'ampoule avec un chiffon propre pour enlever les traces de doigts.
- Introduisez la douille de l'ampoule dans l'orifice et poussez là vers l'avant.
- Remettez le capuchon en caoutchouc en place.
- Reposez le phare ⇒ *page 241*.

i Nota

Veillez au bon positionnement du cache en caoutchouc afin que de l'eau ne pénètre pas dans le phare et ne compromette pas le fonctionnement du phare. ■

Remplacement de l'ampoule de clignotant

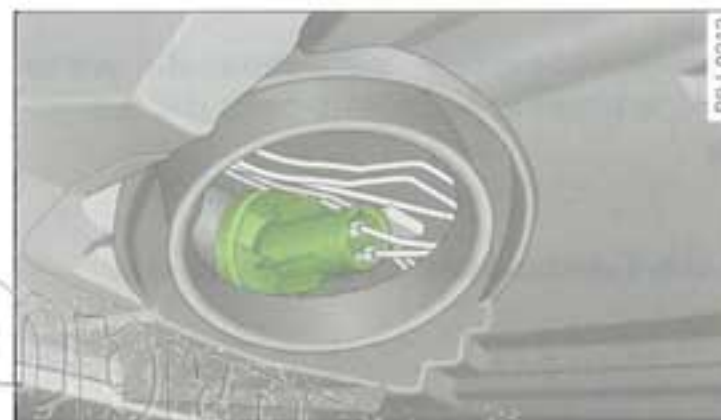

Fig. 190 Ampoule de clignotant

Dépose de l'ampoule de clignotant

- Déposez le phare ⇒ *page 236*.
- Retirez le capuchon en caoutchouc.
- Dévissez l'ampoule et la retirer.
- Exercez une légère pression sur l'ampoule défectueuse qui se trouve dans le support, tournez-la ensuite vers la gauche et retirez-la.

Repose de l'ampoule des clignotants

- Mettez l'ampoule neuve en place, enfoncez-la dans la douille et tournez l'ampoule vers la droite jusqu'en butée.
- Essuyez l'ampoule avec un chiffon propre pour enlever les traces de doigts. ►

- Remettez l'ampoule en place.
- Remettez le capuchon en caoutchouc en place.
- Reposez le phare ⇒ *page 241*.

Nota

Veillez au bon positionnement du cache en caoutchouc afin que de l'eau ne pénètre pas dans le phare et ne compromette pas le fonctionnement du phare. ■

Repose du phare



Fig. 191 Phare avant : connecteur



Fig. 192 Phare avant

- Raccordez le connecteur ⇒ fig. 191.

- Introduisez le phare jusqu'en butée dans la vis de blocage ⇒ fig. 192.
- Serrez les vis ⇒ *page 236*, fig. 182 ①, ② et ③.
- Reposez le cache ⇒ *page 236*, fig. 181.

Nota

La vis de blocage permet une fixation optimale du phare. Aucune modification ne doit être apportée au niveau de la vis de blocage. ■

Remplacement des ampoules des feux arrière

Dépose du feu arrière

Déposez le feu arrière pour remplacer l'ampoule. La dépose requiert l'habileté d'un spécialiste.

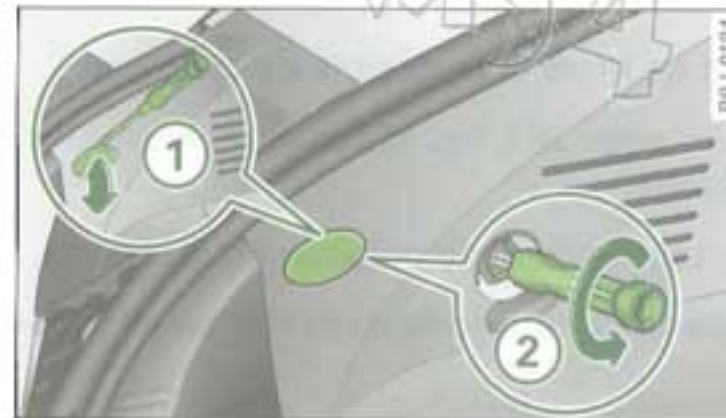

Fig. 193 Coffre à bagages : vis de fixation de feu arrière

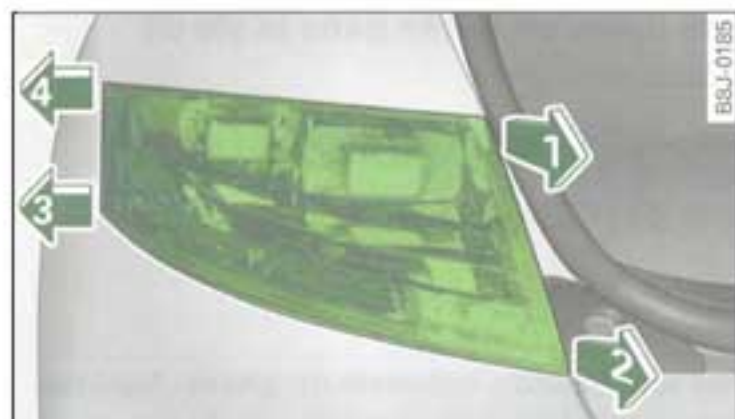

Fig. 194 Dépose du feu arrière

La description du remplacement des ampoules vaut pour le côté gauche du véhicule. Procédez de manière analogue pour le remplacement des ampoules du côté droit du véhicule.

- Vérifiez quelle ampoule est défectueuse.
- Ouvrez le hayon.
- Prenez le tournevis compris dans l'outillage de bord ⇒ page 215.
- Utilisez le côté plat de la lame réversible du tournevis.
- Soulevez le cache ⇒ page 241, fig. 193 avec un tournevis en faisant levier flèche.
- Retirez la lame du tournevis de la poignée du tournevis.
- Introduisez le six pans du tournevis dans l'écrou en plastique.
- Déposez l'écrou en plastique.
- Retirez le feu arrière ⇒ fig. 194 ① et ② avec précaution et poussez le vers l'extérieur ③ et ④.
- Débranchez le connecteur.
- Déposez le support d'ampoules ⇒ page 242.

⚠ Avertissement !

- Déposez/reposez le feu arrière avec précaution afin de ne pas endommager les pièces.
- Particulièrement lors de la dépose du feu arrière, la peinture du véhicule et le feu arrière peuvent être endommagés. C'est pourquoi, nous vous recommandons de faire appel à un spécialiste pour remplacer les ampoules.

ℹ Nota

Posez l'optique de phare sur un chiffon doux et propre pour éviter qu'elle soit rayée. ■

Dépose du support d'ampoules

Le support d'ampoules doit être déposé pour pouvoir remplacer les ampoules.

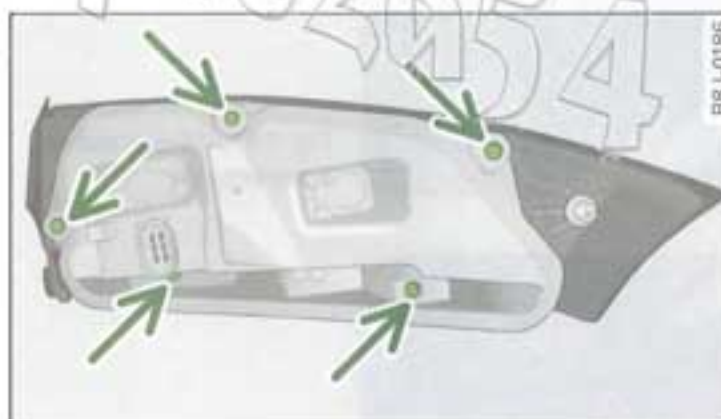

Fig. 195 Feu arrière avec support d'ampoules

- Dévissez les vis - flèches.
- Retirez le support d'ampoules. ■

Remplacement des ampoules

Vous pouvez remplacer toutes les ampoules qui se trouvent sur le support d'ampoules sans difficultés.

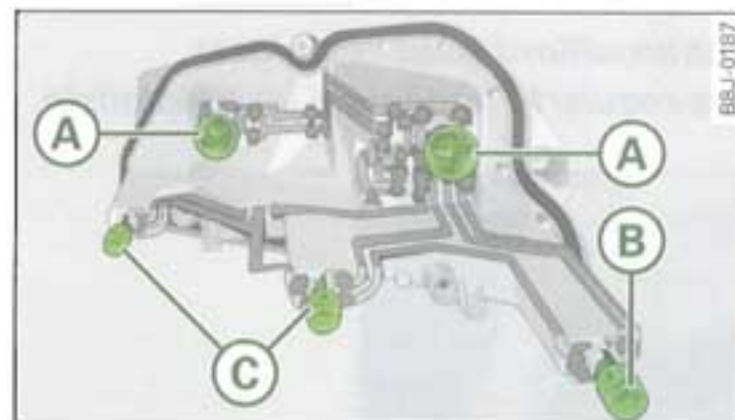

Fig. 196 Emplacement des ampoules sur le support d'ampoules. Exemple : feu arrière gauche

L'affectation des ampoules figure dans le tableau ci-après.

Remplacement des ampoules avec verrouillage à baïonnette.

- Exercez une légère pression sur l'ampoule ⇒ fig. 196 (A) qui se trouve dans le support, tournez-la ensuite vers la gauche et retirez l'ampoule défectueuse.
- Mettez l'ampoule neuve en place, enfoncez-la dans la douille et tournez l'ampoule vers la droite jusqu'en butée.
- Essuyez l'ampoule avec un chiffon propre pour enlever les traces de doigts.
- Vérifiez si les ampoules s'allument.

Remplacement des ampoules à culot en verre

- Retirez l'ampoule à culot en verre défectueuse ⇒ fig. 196 (B) et (C).
- Mettez l'ampoule à culot en verre neuve en place.

- Essuyez l'ampoule avec un chiffon propre pour enlever les traces de doigts.
- Vérifiez si les ampoules s'allument.

Affectation des ampoules

Position	Fonction de l'ampoule
A	Feu stop et feu arrière
B	Feu de recul (ampoule à culot en verre)
C	Clignotant (ampoule à culot en verre)

Repose du support d'ampoules

La repose du support d'ampoules s'effectue sans difficultés.

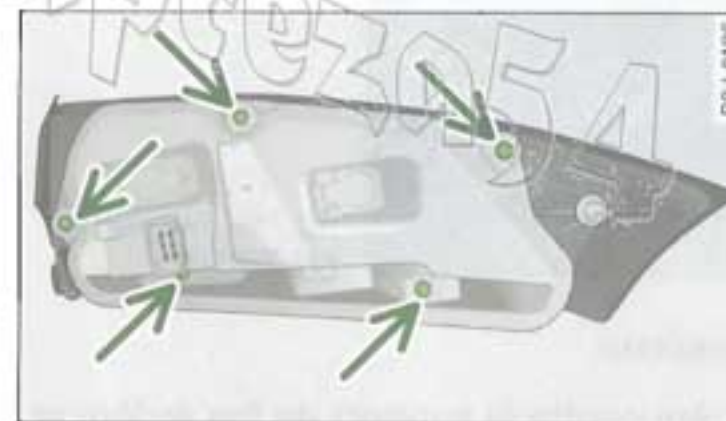

Fig. 197 Feu arrière avec support d'ampoules

- Remettez le support d'ampoules en place.
- Vissez les vis - flèches. ■

Repose du feu arrière

La repose du feu arrière s'effectue sans difficultés.



Fig. 198 Mise en place du feu arrière



Fig. 199 Feu arrière : vue intérieure

- Raccordez le connecteur.
- Poussez le feu arrière contre le support de feu arrière et faites enclencher le goupillon de retenue dans le clip en plastique sur la carrosserie ⇒ fig. 198.
- Appuyez légèrement sur le feu arrière et fixez le feu arrière avec la vis de fixation ⇒ fig. 199
- Rangez le tournevis dans la trousse d'outillage de bord.
- Assurez-vous que toutes les ampoules s'allument à l'arrière du véhicule. ■

Remplacement d'une ampoule de phare antibrouillard

Dépose d'un phare antibrouillard

Déposez le phare antibrouillard pour remplacer l'ampoule. La dépose requiert l'habileté d'un spécialiste.



Fig. 200 Partie avant droite : démontage de la grille d'admission d'air

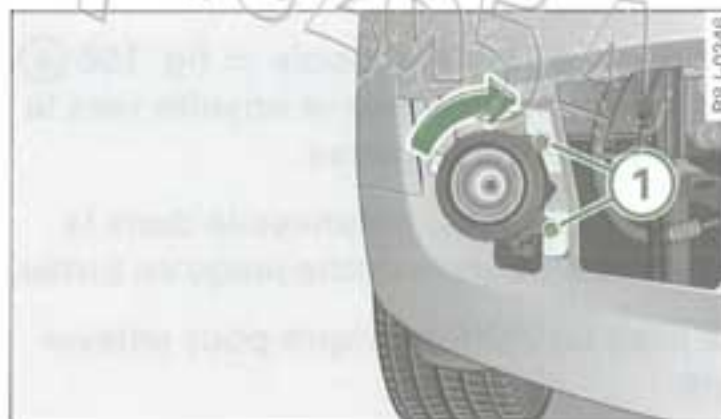

Fig. 201 Partie avant droite : phares antibrouillard

La procédure de remplacement de l'ampoule est décrite pour le phare antibrouillard côté passager avant. La procédure de remplacement de l'ampoule du phare antibrouillard côté conducteur est analogue.

- Coupez le contact d'allumage et mettez l'éclairage hors circuit. ►

- Retirez le tournevis et l'embout Torx démontable de l'outillage de bord ⇒ *page 215*.
- Introduisez un tournevis dans les fentes, comme montré sur la figure, et poussez-le vers le centre du véhicule ⇒ *page 244, fig. 200*. Retirez simultanément la grille en la tirant vers l'avant.
- Déposez les vis ⇒ *page 244, fig. 201* ①.
- Tournez le boîtier du phare antibrouillard dans le sens de la flèche et retirez-le avec précaution. ■

Remplacement d'une ampoule de phare antibrouillard



Fig. 202 Boîtier du phare antibrouillard déposé

- Débranchez le connecteur ⇒ *fig. 202*.
- Tournez le culot de l'ampoule et retirez-le. ■

Remplacement du feu arrière de brouillard



Fig. 203 Arrière du véhicule : feu arrière de brouillard

Le feu arrière de brouillard se trouve derrière le pare-chocs.

- Tournez la douille de l'ampoule et retirez cette dernière ⇒ *fig. 203*.
- Tournez l'ampoule vers la gauche et retirez-la. ■

Remplacement du feu de plaque minéralogique



Fig. 204 Feu de plaque minéralogique

- Poussez le boîtier dans le sens de la flèche et retirez-le.
- Retirez l'ampoule défectueuse et mettez en place l'ampoule neuve. ■

impresa54

impresza 54

impresa54

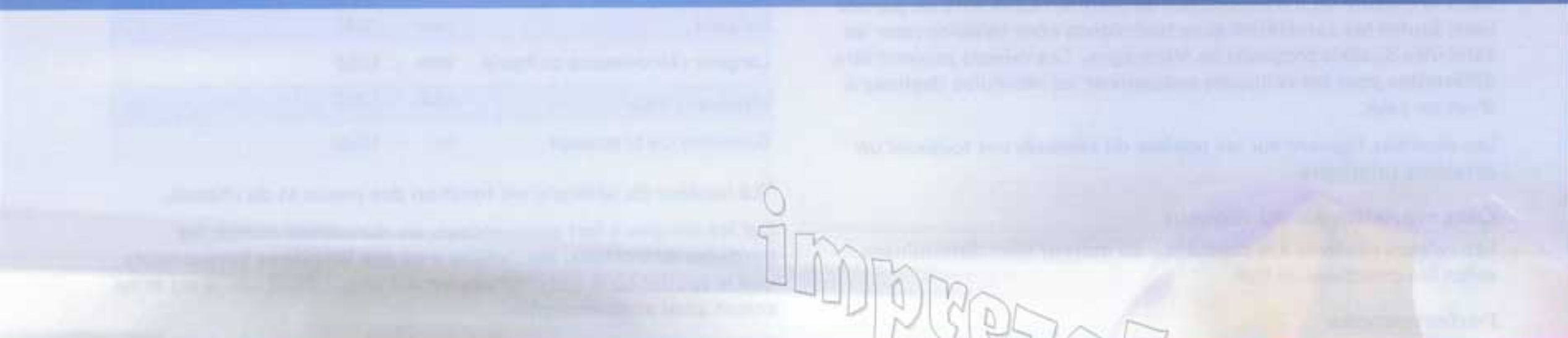

impresas



Généralités

Indications relatives aux caractéristiques techniques

Dans la mesure où il n'est pas fait de mention différente ou particulière, toutes les caractéristiques techniques sont valables pour les véhicules de série proposés en Allemagne. Ces valeurs peuvent être différentes pour les véhicules spéciaux et les véhicules destinés à d'autres pays.

Les données figurant sur les **papiers du véhicule** ont toujours un caractère prioritaire.

Caractéristiques du moteur

Les valeurs relatives à la puissance du moteur sont déterminées selon les directives de l'UE.

Performances

Les performances du véhicule sont déterminées sans équipements réduisant les performances tels que garde-boue ou pneus très larges.

Poids à vide

Les valeurs (poids à vide selon la directive de l'Union européenne en vigueur 92/21/CE) s'appliquent au véhicule ayant le réservoir rempli à 90 %, sans équipement en option. Les valeurs indiquées incluent un poids de 75 kg attribué au conducteur. ■

Cotes

Longueur	mm	4178
Largeur	mm	1842
Largeur rétroviseurs compris	mm	1952
Hauteur à vide ¹⁾	mm	1352
Diamètre de braquage	m	10,60

¹⁾La hauteur du véhicule est fonction des pneus et du châssis.

Sur les rampes à fort pourcentage, les mauvaises routes, les bordures de trottoirs, etc., veillez à ce que les pièces basses telles que le spoiler ou le pot d'échappement ne touchent pas le sol et ne soient ainsi endommagées.

Cela s'applique en particulier aux voitures avec châssis surbaissé (châssis sport) ou chargées au maximum. ■

Capacités

Réservoir de carburant

Traction avant	Litres	env. 55
Transmission intégrale	Litres	env. 60

Lave-glace

Lave-glaces et lave-phares*	Litres	env. 4,0
-----------------------------	--------	----------

Les valeurs indiquées ont été déterminées suivant la procédure de mesure prescrite (directive 80/1268/CE de l'Union européenne actuellement en vigueur). Les valeurs **ne se rapportent pas** à un seul véhicule. Suivant les équipements, la charge, la conduite adoptée, les conditions routières et de circulation, les influences de l'environnement et l'état du véhicule, on obtient dans la pratique des valeurs qui diffèrent de celles déterminées par cette méthode de mesure. ■

impresa54

Cotes et capacités

Moteurs à essence

Valable pour les véhicules: avec moteur à essence 4 cylindres (turbo), 147 kW et traction avant

Moteur à essence 4 cylindres, 147 kW, traction avant

Caractéristiques du moteur

Puissance	147 kW à 5100- 6000 tr/mn
Couple maxi	280 Nm à 1800- 5000 tr/mn
Nombre de cylindres, cylindrée	4 cylindres, 1984 cm ³
Carburant	Super plus sans plomb 98 RON ou super sans plomb 95 ¹⁾ RON

Performances

Vitesse maxi	km/h	BM = 240	BA = 240
Accélération de 0 à 100 km/h	s	BM = 6,6	BA = 6,4

Poids

Poids total autorisé	kg	BM = 1660	BA = 1680
Poids à vide	kg	BM = 1335	BA = 1355
Charge autorisée sur essieu avant	kg	BM = 945	BA = 965
Charge autorisée sur essieu arrière	kg	BM = 785	BA = 785

Huile-moteur

Service LongLife	VW 503 00, VW 504 00
Intervalle d'entretien fixe	VW 501 01, VW 502 00, VW 503 00, VW 504 00
Capacités d'huile-moteur (avec remplacement du filtre)	environ 4,5 litres

BM = boîte mécanique / BA = boîte automatique

¹⁾ entraînant une faible diminution du rendement ■

Valable pour les véhicules: avec moteur à essence 6 cylindres (184 kW) et transmission intégrale

Moteur à essence 6 cylindres, 184 kW, transmission intégrale

Caractéristiques du moteur

Puissance	184 kW à 6300 tr/mn
Couple maxi	320 Nm à 2500- 3000 tr/mn
Nombre de cylindres, cylindrée	6 cylindres, 3189 cm ³
Carburant	Super plus sans plomb 98 RON ou Super sans plomb 95 ¹⁾ RON

Performances

Vitesse maxi	km/h	BM = 250 (limitation de vitesse)	BA = 250 (limitation de vitesse)
Accélération de 0 à 100 km/h	s	BM = 5,9	BA = 5,7

Poids

Poids total autorisé	kg	BM = 1810	BA = 1830
Poids à vide	kg	BM = 1485	BA = 1505
Charge autorisée sur essieu avant	kg	BM = 1015	BA = 1035
Charge autorisée sur essieu arrière	kg	BM = 870	BA = 870

Huile-moteur

Service LongLife	VW 503 01, VW 504 00
Intervalle d'entretien fixe	VW 501 01, VW 502 00, VW 504 00
Capacités d'huile-moteur (avec remplacement du filtre)	environ 5,5 litres

BM = boîte mécanique / BA = boîte automatique

¹⁾ entraînant une faible diminution du rendement ■

impreza54

impresa54



impresza 54



Index

111

112

113

114

115

116

117

118

119

120

121

122

123

124

125

126

127

128

129

130

131

132

133

134

135

136

137

138

139

140

141

142

143

144

145

146

147

148

149

150

151

152

153

154

155

156

157

158

159

160

161

162

163

164

165

166

167

168

169

170

171

172

173

174

175

176

177

178

179

180

181

182

183

184

185

186

187

188

189

190

191

192

193

194

195

196

197

198

199

200

201

202

203

204

205

206

207

208

209

210

211

212

213

214

215

216

217

218

219

220

221

222

223

224

225

226

227

228

229

230

231

232

233

234

235

236

237

238

239

240

241

242

243

244

245

246

247

248

249

250

251

252

253

254

255

256

257

111

112

113

114

115

116

117

118

119

120

121

122

123

124

125

126

127

128

129

130

131

132

133

134

135

136

137

138

139

140

141

142

143

144

145

146

147

148

149

150

151

152

153

154

155

156

157

158

159

160

161

162

163

164

165

166

167

168

169

170

171

172

173

174

175

176

177

178

179

180

181

182

183

184

185

186

187

188

189

190

191

192

193

194

195

196

197

198

199

200

201

202

203

204

205

206

207

208

209

210

211

212

213

214

215

216

217

218

219

220

221

222

223

224

225

226

227

228

229

230

231

232

233

234

235

236

237

238

239

240

241

242

243

244

245

246

247

248

249

250

251

252

253

254

255

256

257

- A**
- ABS
 - Voir* Système antiblocage 159
 - Accessoires 208
 - adaptive light 63
 - Affichage de la date 11
 - Affichage des informations pour le conducteur 34
 - Affichage radio 26
 - Aide acoustique au stationnement
 - Voir* Aide au stationnement 101
 - Aide au démarrage 224
 - Aide au stationnement
 - arrière 101
 - Airbag 138
 - Airbag frontal 140
 - Airbag latéral 142
 - Commande à clé de l'airbag passager ... 144
 - Déclenchement 139
 - Désactivation 143
 - Témoin 22
 - Alerte de dépassement de vitesse 39
 - Alerte de frein à main serré 35
 - Allume-cigare 87
 - Alternateur 22
 - Témoin 22
 - Ampoules 235
 - Antidémarrage 49
 - Antidémarrage électronique 49
 - Antivol de direction 98
 - Appel de phares 67
 - Appui lombaire 81
 - Appuie-tête
 - Sièges avant 82
 - Arrêt du moteur 100
 - Audi magnetic ride 17, 106
 - Description 106
 - Témoins 17
 - Autocollant d'identification du véhicule 251
 - Autonomie 44
 - Avant chaque départ 122
 - Avertissement porte/capot-moteur/hayon ouvert(e) 27
 - Avertisseur sonore 9
- B**
- Balayage intermittent 69
 - Capteur de pluie 69
 - Balourd des roues 198
 - Batterie 192
 - Débranchement et branchement ... 192
 - Recharge 194
 - Remplacement 193
 - Stationnement prolongé 192
 - Utilisation en hiver 192
 - Voir également* Batterie du véhicule . 192
 - Batterie du véhicule
 - Contrôle 192
 - Remplacement 192
 - Stationnement prolongé 192
 - Utilisation en hiver 192
 - Becquet 162
- C**
- Blocage électronique du différentiel
 - Fonctionnement 161
 - Témoin 23
 - Boîte à gants 88
 - Boîte de vitesses automatique
 - Blocage de la clé de contact 99
 - Voir également* S tronic 108
 - Boîte de vitesses S tronic 108
 - Blocage de la clé de contact 99
 - Boulons de roue 202
 - Boulons de roue antivol 222
 - Boussole dans rétroviseur 76
 - Boussole du rétroviseur 76
 - Boussole numérique 76
 - Cadran 10
 - Capacité du réservoir 250
 - Capacités 250
 - Capacités d'huile-moteur
 - Voir* Cotes et capacités 253
 - Capot-moteur
 - Déverrouillage 183
 - Fermeture 185
 - Ouverture 183
 - Voir également* Capot-moteur 183
 - Capteur d'huile-moteur défectueux .. 21, 39
 - Capteur de lumière/de pluie
 - Allumage des phares 74
 - Commande des phares 61
 - Défectueux 21, 40
 - Essuie-glace (balayage intermittent) .. 69

Capteur de pluie	69	Chauffage	90	Soufflante	92
Capteur de pluie défectueux	21, 40	Gicleurs d'eau de lave-glace	69	Température	92
Caractéristiques du moteur		Siège	96	Utilisation rationnelle du climatiseur ..	95
<i>Voir Cotes et capacités</i>	253	Sièges avant (climatiseur)	96	Ventilation	90
Caractéristiques techniques	250	Chauffage de siège	96	Coffre à bagages	83
Carburant		Clé	47	Agrandissement	85
Capacités	250	Remplacement de la pile	49	Chargement	83
Consommation	251	Clé à radiocommande	47	Couvre-coffre	84
Consommation momentanée	44	Déverrouillage et verrouillage	51	Filet à bagages	84
Essence	180	Remplacement de la pile	48, 49	Lampe d'éclairage	68
Éthanol	180	Synchronisation	48	Œillets d'arrimage	83
Indicateur de niveau de carburant ...	13	Témoin	48	<i>Voir également</i> Chargement du coffre à	
Niveau faible de carburant	20, 38	Verrouillage et déverrouillage	51	bagages	128
Carburant à l'éthanol	180	Clé d'urgence	47	<i>Voir également</i> Coffre à bagages	83
Carburant au bioéthanol	180	Clé du véhicule	47	Combiné d'instruments	10
Carburant sans plomb	180	Clés		Commande à clé de l'airbag passager ..	144
Catalyseur	166	Clé de rechange	47	Commande d'urgence	
Ceinture de sécurité		Clignotants	66	Hayon	55
Témoin	22	Climatiseur	90	Volet de réservoir	182
Ceintures de sécurité	131	Chauffage	90	Commande de feux de croisement/de route	
Bouclage	134	Chauffage de siège	96	74	
Débouclage	136	Commandes	90	Commande des phares	61
Directives de sécurité	132	Dégivrage	93	Commande du régulateur de vitesse	
Femmes enceintes	136	Dégivrage de la unette arrière	96	Consignes de sécurité	103
Nettoyage	179	Diffuseurs d'air	95	Introduction	103
Positionnement de la sangle	135	Diffusion d'air	93	Lever au volant	103
Rétracteur de ceinture	137	Filtre à pollen	90	Compartiment-moteur	
Cendriers	87	Filtre à poussière	90	Consignes de sécurité	184
Certificat de conformité	119	Mise en/hors circuit	92	Compte-tours	10
Chaînes à neige	204	Mode AC	94	Compteur des petites distances parcourues	
Changeur de CD	89	Mode de fonctionnement automatique .		14	
Chargement du coffre à bagages	128	93		Compteur kilométrique	14
		Mode de recyclage de l'air ambiant ...	94		

- Conducteur
 Voir Position assise 124
- Conduite
 Pneus permettant le roulage à plat . 205
- Conduite à l'étranger 166
 Carburant sans plomb 166
 Phares 166
- Conduite économique 167
- Consommation d'huile 187
- Consommation momentanée 44
- Consommation moyenne de carburant .. 44
- Contact-démarrreur 98
- Contrôle électronique de la stabilité ... 158
- Cotes 250
- Cotes et capacités 253
 Généralités 250
- Cric 223
- Cuir naturel 176
- D**
- Dégivrage
 Lunette arrière 96
 Rétroviseurs extérieurs 75
- Dégivrage de la lunette arrière 96
- Dégivrage des glaces 93
- Démarrage par remorquage 226
- Désactivation de l'airbag passager 143
- Déverrouillage 51
 Verrouillage central 52
- Diffuseurs d'air
 Climatiseur 95
- Diffusion d'air
 Climatiseur 93
- Direction 24
 Blocage de la direction 98
 Réglage manuel du volant de direction, en hauteur 98
 Voir également Direction assistée électromécanique 164
- Direction assistée 24
 Voir également Direction assistée électromécanique 164
- Direction assistée électromécanique 24, 164
- Dispositif d'aide au démarrage 224
- Dispositif d'alerte de dépassement de vitesse 41
- Dispositif de surveillance anti-remorquage . 57
- Distance 45
- Dommages de peinture 174
- Données relatives à l'accélération
 Voir Cotes et capacités 253
- Durée du trajet 45
- E**
- Éclairage 60
 Mise en/hors circuit 60
- Éclairage des cadrans 65
- Éclairage des instruments
 Voir Éclairage des cadrans 65
- Éclairage du coffre à bagages 68
- Ecologie 169
 Défaut d'étanchéité 184
 Faire le plein 182
 Mise en température du moteur 100
- Économie de carburant
 Carnet de bord 167
 Charges inutiles 167
 Contrôlez la pression de gonflage des pneus 167
 Économisez du courant 167
 Évitez d'accélérer à fond 167
 Limitez les courts trajets 167
 Limitez les situations de fonctionnement au ralenti 167
 Passez les vitesses de façon économique 167
 Sachez anticiper ! 167
- Émetteur-récepteur radio
 Installation fixe 209
 Mobile 209
- Émissions 251
- Entretien 172
- Entretien du cuir
 Alcantara 178
 Cuir naturel 177
- Entretien du véhicule 172
- Équipement électrique du véhicule 22
- Équipement professionnel 209
- Equipements de sécurité 122
- ESP 18
 Voir également Contrôle électronique de la stabilité 158

- Espace de chargement
Voir Chargement du coffre à bagages .. 128
- Essence 180
- Essieux
Voir Cotes et capacités 253
- Essuie-glaces 69
 Position d'entretien 71
 Remplacement des balais d'essuie-glace 72
- Etranger
Voir Conduite à l'étranger 166
- Extincteur 215
- ## F
- Faire le plein
 Déverrouillage d'urgence du volet de réservoir 182
- Fermeture
 Capot-moteur 185
- Fermeture confort 59
- Feu arrière
 Affectation des ampoules 243
 Remplacement des ampoules .. 241, 243
 Repose 244
- Feu arrière de brouillard 63
- Feu arrière défectueux 40
- Feux de croisement 60
 défectueux 40
 Remplacement des ampoules 239
- Feux de jour 61
- Feux de position 60
- Feux de route 60, 66
- Feux de stationnement 67
- Feux de virage 63
- Filet à bagages 84
- Filtre à pollen 91
- Filtre à polluants 91
- Filtre à poussière 91
- Fixation
 des sièges-enfants 151
- Fonction coming-home 64
- Fonction leaving-home 64
- Frein à main 100
- Fusible 231
 Affectation 232
 Remplacement 231
- ## G
- Galerie porte-bagages 85
 Charge autorisée sur le toit 86
 Points de fixation 86
- Glaces
 Dégivrage 93, 174
 Nettoyage 174
- ## H
- Hayon
 Déverrouillage d'urgence 55
 Lampe d'éclairage 68
 Verrouillage central 54
- Hiver
 Batterie du véhicule 192
- HomeLink 115
- Horloge à quartz 11
- Horloge numérique 11
- Horloge radiopilotée 12
- Huile
Voir Huile-moteur 187
- Huile-moteur 186
 Appoint 188
 Consommation 187
 Contrôle du niveau d'huile 187
 Service LongLife 186
Voir également Cotes et capacités ... 253
- ## I
- Identification du véhicule 251
- Indicateur de contrôle des pneus 197
 Témoin 17, 37, 41
- Indicateur de niveau de carburant 13
- Indicateur de périodicité d'entretien .. 14, 28
- Indicateur de température extérieure 26
- Indice d'octane 180
- Installations de lavage automatique
Voir Lavage 172
- ISOFIX 154
- ## J
- Jauge d'huile 187

- K**
- Kick-down
 - S tronic 111
 - Kit anticrevaison 216
- L**
- Lancement du moteur 99
 - Lavage
 - avec des nettoyeurs haute pression . 172
 - Lavage automatique 172
 - manuel 172
 - Lavage / balayage automatique 69
 - Lave-glace 195
 - Lève-glaces
 - Verrouillage central 59
 - Lève-glaces électriques 58
 - Dysfonctionnements 59
 - Voir également* Lève-glaces électriques .. 58
- M**
- Marche arrière
 - S tronic 110
 - Menu 29
 - Miroirs de courtoisie 68
 - Mode AC
 - Climatiseur 94
 - Mode de recyclage de l'air ambiant
 - Climatiseur 94
 - Modifications 209
- N**
- Modifications techniques 209
 - Nettoyage 172
 - Nettoyage de l'Alcantara 178
 - Nettoyage des revêtements de siège
 - Alcantara 178
 - Cuir naturel 177
 - Tissu 175
 - Nettoyage des textiles et revêtements textiles 175
 - Niveau d'eau du lave-glace 21, 39
 - Niveau d'huile-moteur 21, 39
 - Numéro d'identification du véhicule ... 251
 - Numéro de châssis 251
 - Numéro de peinture 251
- O**
- Œillet de remorquage
 - arrière 228
 - avant 227
 - Œillets d'arrimage 83, 129
 - Ordinateur de bord 44
 - Ouïes d'évacuation d'air 128
 - Outillage 215
 - Outillage de bord 215
 - Ouverture
 - Capot-moteur 183
 - Ouverture confort 59
- P**
- Pare-soleil 68
 - Passager avant
 - Voir* Position assise 125
 - Passagers
 - Voir* Position assise 126
 - Pédales 128
 - Performances
 - Voir* Cotes et capacités 253
 - Périodicité d'entretien 14, 28
 - Personnalisation de la clé avec radiocommande 47
 - Phare
 - Affectation des ampoules 237
 - Remplacement des ampoules 236
 - Phares
 - adaptive light 63
 - Inversion de l'asymétrie 166, 167
 - Lave-phares 71
 - Phares antibrouillard 62
 - Réglage du site des phares 65
 - Phares à commande automatique 61
 - Défectueuse 21, 40
 - Phares antibrouillard 62
 - Phares au xénon 66, 166
 - Phares bi-xénon 66
 - Plafonnier 67
 - Plafonniers
 - Coffre à bagages 68
 - Plaque du constructeur 251
 - Plein de carburant 180

- Pneus**
 Indicateur de contrôle des pneus ... 197
 Indicateurs d'usure 200
 Longévité 198
 Permettant le roulage à plat 204
 Pression de gonflage 197, 198
 Pneus d'hiver 203
 Pneus permettant le roulage à plat ... 204
 Conduite 205
 Introduction 204
 Remplacement des pièces défectueuses
 206
- Poids**
 Voir Cotes et capacités 253
- Points d'appui du cric** 223
- Porte-bagages**
 Voir Galerie porte-bagages 85
- Porte-gobelets** 86
- Portes**
 Verrouillage d'urgence 53
- Position assise**
 Conducteur 124
 Passager avant 125
 Passagers 126
 Position assise incorrecte 127
- Position d'entretien des essuie-glaces** ... 71
- Positions du levier sélecteur**
 S tronic 109
- Poste de conduite**
 Vue d'ensemble 9
- Pouvoir antidétonant du carburant** 180
- Pression de gonflage** 197
 Pression de gonflage (Pneus) 198
- Pression de gonflage (pneus)** 197, 198
- Pression de l'huile-moteur (perturbation)** 20,
 37
- Pression des pneus** 198
- Prise** 87
- Produit antigel** 188
- Profondeur des sculptures** 200
- Programme launch control**
 S tronic 112
- Q**
- quattro**
 Voir Transmission intégrale 164
- Que devez-vous faire avant chaque départ ?**
 122
- Quels sont les facteurs pouvant porter atteinte à la sécurité au volant ?** 123
- R**
- Radiocommande universelle** 115
- Rangement à lunettes** 88
- Rangements** 88
- Récepteurs radio** 209
- Réglage de l'heure** 11
- Réglage des sièges** 78
 Appui lombaire 81
 électrique 79
- Réglage du format de l'heure** 11
- Réglage du menu** 32
- Réglage du siège**
 Assise du siège 78
 Déverrouillage du dossier 78, 81
 Hauteur du siège 78
 Inclinaison électrique du dossier 80
 Inclinaison manuelle du dossier 78
 Réglage du coussin de siège 78
 Réglage longitudinal manuel 78
- Réglage du site des phares** 65
 défectueux 21, 39
 dynamique 66
- Réglage dynamique du site des phares** .. 66
- Réglage électrique des sièges**
 Voir Réglage du siège 79
- Régulateur de vitesse** 103
 Conduite en mode de régulation 104
 Désactivation 106
 Désactivation temporaire 105
 Modification de la vitesse 104
 Nouvelle activation du mode de
 régulation 105
 Présélection d'une vitesse 105
 Témoin 21
- Régulation antipatinage**
 Fonctionnement 160
- Remorquage** 226
- Remplacement de clé** 47
- Remplacement des ampoules** 235
 Feu arrière 241
 Phare 236
 Repose du feu arrière 244
- Remplacement des pièces** 208
- Respect de l'environnement** 167

- Rétracteur de ceinture 137
- Rétroviseur
- En position nuit 73
 - Rétroviseur intérieur 73
 - Rétroviseur intérieur photosensible .. 74
- Rétroviseur intérieur
- Voir* Rétroviseurs 73
- Rétroviseur intérieur photosensible 73
- Rétroviseurs
- Miroirs de courtoisie 68
 - Rétroviseurs extérieurs 75
 - Rétroviseurs extérieurs photosensibles .. 75
 - Voir également* Rétroviseurs 73
- Rétroviseurs extérieurs 75
- Rodage 166
- Moteur neuf 166
- Roues 175, 196
- Jante 196
 - Permutation 200
- Roulage à plat
- Pneus 204
- Rouler en toute sécurité 122
- S**
- S tronic 108
- Blocage du levier sélecteur 111
 - Dispositif kick-down 111
 - Positions du levier sélecteur 109
 - Programme d'urgence 113
 - Programme launch control 112
- tiptronic 112
 - Volant avec commandes tiptronic .. 114
- SAFE 49
- Sécurité anti-effraction 52
- Sécurité au volant 123
- Sécurité des enfants 146
- Serrage des boulons de roue 221
- Service LongLife 186
- Siège pour enfant
- Système ISOFIX 154
- Siège-enfant 148
- Directives de sécurité 146
 - Répartition par groupes 148
 - Sur le siège du passager 147
- Sièges arrière 85
- Signal de détresse 66
- Témoin 19
- Soufflante 92
- Stationnement 101
- S tronic 108
- Stationnement prolongé
- Batterie du véhicule 192
- Surveillance de l'habitacle 57
- Symboles
- Symboles jaunes à l'afficheur central . 38
 - Symboles rouges à l'afficheur central 35
- Système adaptive light
- Défectueux 19, 41
- Système antiblocage 159
- Témoin 23
- Système d'alarme antivol 56
- Dispositif de surveillance anti-remorquage 57
 - Surveillance de l'habitacle 57
 - Voir également* Système d'alarme antivol 56
- Système d'épuration des gaz d'échappement
- Catalyseur 166
- Système d'information du conducteur ... 25
- Affichage radio/CD 26
 - Aide 31
 - Alerte de frein à main serré 35
 - Avertissement porte/capot-moteur/hayon ouvert(e) 27
 - Indicateur de périodicité d'entretien .. 28
 - Indicateur de température extérieure . 26
 - Menu 29
 - Ordinateur de bord 44
 - Réglage 32
 - Symboles jaunes 38
 - Symboles rouges 35
 - Système global de contrôle 33
 - Tachymètre numérique 27
 - Touche Menu 30
- Système de freinage
- Assistant de freinage 159
 - Dysfonctionnement 36
 - Feux stop défectueux 40
 - Freins 162
 - Liquide de frein 191
 - Plaquette de frein usée 21, 39
 - Servofrein 162
 - Témoin 22, 34

impresa54

© 2006 AUDI AG

AUDI AG travaille en permanence à l'amélioration de tous les types et modèles. Vous comprendrez que nous nous réservons le droit d'apporter à tout moment des modifications au matériel livré, qu'il s'agisse de sa forme, de son équipement ou de sa technique. Vous ne sauriez de ce fait vous prévaloir des indications, figures et descriptions figurant dans la présente Notice d'Utilisation.

Réimpression, reproduction ou traduction, même partielles, interdites sans autorisation écrite d'AUDI AG. Tous droits réservés

expressément à AUDI AG conformément à
droits d'auteur. Sous réserve de modification
magne.

Clôture de rédaction : 01.09.2006



Ecologie

Ce papier a été fabriqué à partir d'une pâte

impresa54

Audi TT Coupé
Notice d'Utilisation
français 11.06
273.561.8J3.40